

TURISMO
VELOCITÀ
800 L.I.S.C.



Manuale dell'Utente
User's manual

TURISMO
VELOCITÀ
800 LUSO

MV AGUSTA



Manuale dell'utente
Versione Italiana

Gentile cliente,

La ringraziamo per la fiducia accordataci e ci congratuliamo con Lei per la Sua nuova Turismo Veloce. La Sua scelta premia l'impegno e lo sforzo fatto con passione dai nostri tecnici, per dare alla Turismo Veloce caratteristiche funzionali ed estetiche che la pongono al di sopra delle moto di più alto livello oggi disponibili sul mercato, rendendola così un oggetto ambito ed esclusivo.

Se dal lato puramente tecnico la Turismo Veloce rappresenta, con le sue innumerevoli innovazioni, un punto di riferimento a livello mondiale, la sua linea senza tempo, morbida ed affusolata, è una splendida fusione fra un glorioso passato e un nuovo millennio.

Il connubio di questi elementi, che solo la ricerca del dettaglio, la passione ed il desiderio di realizzare una moto tecnicamente ed esteticamente superiore hanno consentito di raggiungere, eleva la Turismo Veloce al di sopra di qualsiasi moda passeggera, dandole così il privilegio di essere considerata un oggetto unico al mondo.

Se desiderasse ulteriori informazioni, non esiti a contattare il Servizio Assistenza Clienti MV Agusta.

Buon divertimento!

*Giovanni Castiglioni
Presidente
MV Agusta*



INDICE GENERALE

<i>cap.</i>	<i>Descrizione argomenti</i>	<i>pag.</i>	<i>cap.</i>	<i>Descrizione argomenti</i>	<i>pag.</i>
1	INFORMAZIONI GENERALI	5	4.3.	Avviamento motore	34
1.1.	Scopo del manuale	5	4.4.	Selezione e modifica delle funzioni display	38
1.2.	Simbologia	6	4.4.1.	Selezione funzioni display	39
1.3.	Certificato di Consegna	7	4.4.2.	Modalità "SETTINGS MENU"	46
1.4.	Dati di identificazione	8	4.4.2.1	EXIT MENU (Uscita dal menu "SETTINGS")	46
2	INFORMAZIONI SULLA SICUREZZA	11	4.4.2.2	DASHBOARD SET (Impostazioni cruscotti)	47
2.1.	Garanzia del veicolo	11	4.4.2.3	PIN CODE (Codice Immobilizer)	51
2.2.	Manutenzione programmata	12	4.4.2.4	SERVICE (Intervallo di manutenzione)	53
2.3.	Carico veicolo	14	4.4.2.5	CUSTOM MAP (Mappatura personalizzata)	54
3	COMANDI E STRUMENTI	15	4.4.2.6	QUICK SHIFT (Cambio rapido)	58
3.1.	Posizione comandi e strumenti	15	4.4.2.7	BLUETOOTH (Connessione telefonica)	59
3.2.	Cavalletto laterale	16	4.4.2.8	UNITS (Unità di misura)	66
3.3.	Comandi semimanubrio sinistro	17	4.4.2.9	BATTERY CHECK (Controllo carica batteria)	68
3.4.	Comandi semimanubrio destro	19	4.4.2.10	FACTORY RESET (Impostazioni di default)	69
3.5.	Interruttore accensione e bloccasterzo	23	4.4.3.	Modalità "HEATED GRIPS"	70
3.6.	Comando cambio	26	4.4.4.	Modalità "SUSPENSIONS SETTING"	71
3.7.	Strumentazione e spie	27	4.4.5.	Modalità "ABS"	72
3.7.1.	Spie luminose di indicazione	28	4.4.6.	Modalità "TRACTION CONTROL"	74
3.7.2.	Display multifunzione	29			
3.8.	Tabella lubrificanti e liquidi	30			
4	USO	31			
4.1.	Uso della motocicletta	31			
4.2.	Rodaggio	32			



INDICE GENERALE

<i>cap.</i>	<i>Descrizione argomenti</i>	<i>pag.</i>
4.4.7.	Modalità "TRIP MODE"	75
4.4.8.	Modalità "MAP SELECTION"	76
4.4.9.	Modalità "SPEED LIMITER"	78
4.4.10.	Modalità "CRUISE CONTROL"	79
4.4.11.	Modalità "BLUETOOTH"	80
4.4.11.1	Connessione telefonica	81
4.4.11.2	MUSIC PLAYER (Lettore musicale)	84
4.4.11.3	NAVIGATION (Connessione navigatore)	86
4.4.11.4	INTERCOM (Interfono pilota-passeggero)	87
4.4.11.5	EXIT (Uscita dal menu "BLUETOOTH")	87
4.4.11.6	Modalità "DATA LOGGER"	88
4.4.13.	Messaggi di errore / malfunzionamento	89
4.4.13.1	Errori rilevati nella fase di autodiagnosi	89
4.4.13.2	Errori rilevati durante l'uso del veicolo	91
4.5.	Rifornimento carburante	96
4.6.	Sella passeggero e sella pilota	98
4.6.1.	Rimozione sellino passeggero	98
4.6.2.	Rimozione sella pilota	99
4.7.	Accesso ai vani portaoggetti anteriori	100
4.8.	Accesso alle borse laterali	101
4.9.	Rimozione delle borse laterali	102
4.10.	Prese di servizio 12V	103
4.11.	Presca USB	104
4.12.	Sosta della motocicletta	105

<i>cap.</i>	<i>Descrizione argomenti</i>	<i>pag.</i>
5	REGOLAZIONI	108
5.1.	Elenco regolazioni	108
5.2.	Tabella delle regolazioni	110
5.3.	Regolazione leva freno anteriore	111
5.4.	Regolazione leva frizione	111
5.5.	Regolazione specchietti retrovisori	112
5.6.	Regolazione vetrino cupolino	113
5.7.	Regolazione sospensione anteriore (Turismo Veloce 800)	114
5.7.1.	Precarico molla (sospensione anteriore)	114
5.7.2.	Dispositivo idraulico di frenatura in estensione (sospensione anteriore)	115
5.7.3.	Dispositivo idraulico di frenatura in compressione (sospensione anteriore)	115
5.8.	Regolazione sospensione posteriore (Turismo Veloce 800)	116
5.8.1.	Precarico molla (sospensione posteriore)	117
5.8.2.	Dispositivo idraulico di frenatura in estensione (sospensione posteriore)	118
5.8.3.	Dispositivo idraulico di frenatura in compressione (sospensione posteriore)	118
5.9.	Regolazione proiettore anteriore	119



1.1. Scopo del manuale

Il presente Manuale fornisce le informazioni necessarie per un uso corretto e sicuro della moto.

Il Manuale viene fornito anche in formato elettronico (.pdf) sul supporto digitale in dotazione e può essere stampato o visualizzato su un qualsiasi PC, sia dotato di sistema Windows che Mac.

Vi raccomandiamo di leggere attentamente il Manuale prima di utilizzare la moto e di sincerarVi che chiunque utilizzi la moto abbia prima fatto lo stesso.

Nel supporto digitale fornito in dotazione troverete, oltre a questo Manuale, il Manuale di Manutenzione, la Guida delle Concessionarie ed il Libretto di Garanzia.



Copyright
MV AGUSTA Spa
Tutti i diritti riservati



1.2. Simbologia

Le parti di testo di particolare importanza, relative alla sicurezza della persona e all'integrità della motocicletta, sono evidenziate con i seguenti simboli:



Pericolo - Attenzione: la mancata o incompleta osservanza di queste prescrizioni può comportare pericolo grave per la propria incolumità e per quella di altre persone.



Cautela - Precauzione: la mancata o incompleta osservanza di queste prescrizioni può comportare un rischio di danni alla motocicletta.

Per indicare le persone autorizzate allo svolgimento delle operazioni di regolazione e/o manutenzione, esse sono contraddistinte dai seguenti simboli:



Informazioni sulle operazioni consentite al motociclista.



Informazioni sulle operazioni che devono essere svolte solo dal personale autorizzato.

Per evidenziare ulteriori informazioni vengono utilizzati i seguenti simboli:



Il simbolo  indica la necessità di utilizzare un attrezzo od un'attrezzatura specifica per il corretto svolgimento dell'operazione descritta.



Il simbolo “ § ” indica il rimando al capitolo identificato dal numero che lo segue.



1.3. Certificato di Consegna

Al momento della consegna della moto, il Vs. Concessionario vi ha consegnato il Certificato di Garanzia e Pre-Consegna.

Vi preghiamo di conservarlo unitamente ai documenti della moto ed ai futuri tagliandi di manutenzione che vi verranno via via consegnati in occasione degli interventi previsti.

IMPORTANTE

Le copie del Certificato di Garanzia e Pre-Consegna devono essere compilate dal Concessionario. Una copia deve essere consegnata al Cliente, una deve essere conservata dal Concessionario ed una deve essere inviata all'Importatore.

Le copie dei tagliandi di manutenzione devono essere sempre compilati dal Concessionario. Esse devono essere conservate dal Cliente.



1

2) numero di matricola motore

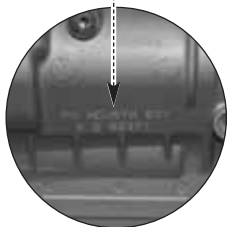

1) numero di matricola telaio

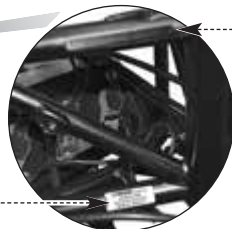

3) dati di omologazione

1.4. Dati di identificazione

- 1) numero di matricola telaio
- 2) numero di matricola motore
- 3) dati di omologazione

► Identificazione motocicletta

La motocicletta è identificata dal numero di matricola del telaio. Per ordinare le parti di ricambio, oltre a questo numero, può essere necessario indicare il numero di matricola motore, il codice colore e il numero di identificazione chiave.

Si consiglia di annotare i dati principali negli spazi sotto riportati.

TELAIO N.: _____

MOTORE N.: _____



► Identificazione chiave della motocicletta

Viene fornita, in duplice copia, una chiave da utilizzare sia per l'avviamento che per l'azionamento di tutte le serrature. Custodire in luogo sicuro la copia di scorta.

La conoscenza del numero di identificazione chiave è essenziale nel caso in cui si renda necessario richiedere un duplicato della chiave a ricambio. Il numero di identificazione chiave è riportato sulla MV Code Card fornita in dotazione insieme alle chiavi di avviamento.

► Identificazione combinazione colori motocicletta

Il codice colore è indispensabile per ordinare le parti di ricambio della carrozzeria. Esso si trova nella parte posteriore centrale del serbatoio benzina.

Per accedere alla targhetta codice colore, è necessario rimuovere il sellino passeggero e la sella pilota come descritto nel paragrafo §4.6.



1





1

Dopo avere rimosso la sella, è possibile accedere alla targhetta codice colore posta sul serbatoio. Su questa targhetta è possibile individuare il codice colore della motocicletta, il quale determina la colorazione delle parti della carrozzeria.

Si consiglia di annotare il codice colore della motocicletta nel seguente spazio:

CODICE COLORE :

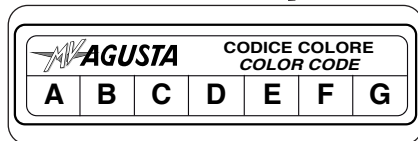
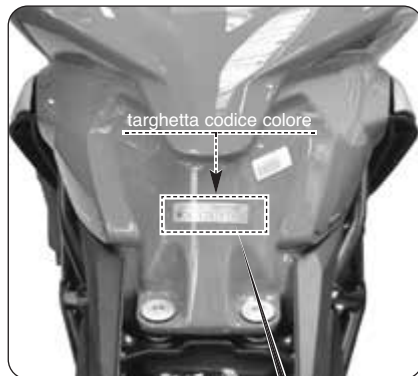



2.1. GARANZIA DEL VEICOLO



ATTENZIONE

Le ricordiamo che la garanzia non opera nel caso di uso del veicolo in competizioni motociclistiche, che si svolgano sia in pista o su strada pubblica, in quanto trattasi di uso diverso e non compatibile con l'uso su strada per il quale il suo veicolo è stato specificatamente progettato.

Inoltre, la garanzia non opera nel caso in cui il veicolo venga utilizzato per attività professionali quali, a titolo esemplificativo ma non esaustivo, servizio taxi, noleggio, etc.

La avvertiamo, altresì, che MV Agusta si riserva di valutare l'operatività della garanzia in tutti i casi, nessuno escluso, in cui venisse accertato che il suo veicolo è stato modificato rispetto alla sua configurazione originale e ciò anche

con parti di ricambio e/o accessori originali MV Agusta e montati dal Servizio di Assistenza Tecnica presso un Concessionario MV Agusta.

Le evidenziamo, inoltre, che la garanzia non opera nel caso in cui ogni intervento, sia che si tratti di Tagliandi di Manutenzione che di qualsivoglia altro intervento di riparazione, settaggio, sostituzione od altro tipo di intervento, venga effettuato da officine e/o da tecnici e/o da centri di assistenza e riparazione e, in generale, da qualsiasi terzo che non abbia operato secondo gli standard tecnici e procedurali che MV mette a disposizione del personale tecnico qualificato alla corretta manutenzione del veicolo (corsi tecnici; attrezzatura specifica officina; manualistica; ricambi originali; ecc) di MV Agusta e/o non abbia utilizzato parti di ricambio e/o accessori originali MV Agusta.



In ogni caso, Le precisiamo che la garanzia non copre le parti soggette a usura o deterioramento (lubrificanti e liquidi vari, candele, frizione, filtri, catena, corona, pignone, pastiglie freni, dischi freno, pneumatici, tubazioni e parti in gomma, batteria, lampadine e fusibili) eventi da imperizia e/o incuria e/o da esposizione da agenti atmosferici (sbiadimenti vernice, corrosioni, etc...) e/o da superamento dei limiti di carico previsti nel Manuale d'Uso del veicolo.

Si ricordi che, come richiesto dalla Legge, questa garanzia è prestata direttamente dal Suo Concessionario MV Agusta al quale La invitiamo a rivolgersi per ogni necessità del caso ed è operativa, anche all'estero, presso qualsiasi altro Concessionario della rete MV Agusta.

2.2. MANUTENZIONE PROGRAMMATA



ATTENZIONE

La avvertiamo che nel caso in cui il suo veicolo manifesti rotture o malfunzionamenti dovuti alla mancata esecuzione dei tagliandi di manutenzione, il Suo Concessionario potrà rifiutarsi di intervenire in garanzia e nel contempo lo stesso Concessionario e MV Agusta S.p.A. non potranno essere considerati responsabili per eventuali danni subiti dal veicolo e/o dall'utilizzatore e/o da terzi e/o a cose di terzi, a causa delle suddette rotture o malfunzionamenti.

Tutti i Tagliandi di manutenzione, compreso quello iniziale sono a pagamento, sia come materiale che come mano d'opera.

La MV Agusta Le raccomanda che ogni intervento sul veicolo, sia che si tratti di Tagliandi di Manutenzione che di qualsivoglia altro intervento



di riparazione, settaggio, sostituzione od altro tipo di intervento venga eseguito presso le officine autorizzate dei Concessionari MV Agusta secondo le modalità esposte nel Manuale di Manutenzione, nel Manuale di Officina ed in eventuali Circolari Tecniche pubblicate dalla MV Agusta S.p.A. in quanto MV Agusta garantisce la corretta esecuzione di ogni intervento solo ed esclusivamente se effettuato presso le officine autorizzate dei Concessionari MV Agusta che operano secondo gli standard tecnici e procedurali di MV Agusta e utilizzano esclusivamente parti di ricambio e accessori originali.

Dopo ogni Tagliando di Manutenzione obbligatorio verifichi sempre che il relativo tagliando sia timbrato e sottoscritto dal Concessionario e verifichi che l'intervento effettuato risponda alle Sue aspettative.

Troverà i Tagliandi suddetti in calce al Libretto di Garanzia.

Conservi sempre il Libretto di Garanzia contenente i tagliandi timbrati dal concessionario MV Agusta e le relative ricevute fiscali, ed in caso di cessione del veicolo, lo consegni al nuovo acquirente.

2

Scadenze degli interventi di manutenzione programmata

Frequenza Km (mi)*	1000 (600)	Ogni anno	15000 (9000)	30000 (18000)	45000 (27000)	60000 (36000)	75000 (45000)	90000 (54000)	105000 (63000)
Tagliando	A		B	C	D	E	F	G	H

(*): I tagliandi chilometrici possono essere effettuati congiuntamente con il tagliando annuale **obbligatorio**



2.3. CARICO VEICOLO

Il veicolo è progettato per l'impiego da parte del pilota e di un eventuale passeggero. Per un utilizzo in piena sicurezza e nel rispetto delle norme del codice stradale è obbligatorio non superare mai la massa massima tecnicamente ammissibile dei veicoli, il cui valore è di seguito riportato:

TURISMO VELOCE 800 - LUSSO - RC

Massa massima tecnicamente ammissibile:

417 kg

Massa massima trasportabile:

189 kg

La massa massima tecnicamente ammissibile rappresenta la somma delle seguenti masse:

- massa del motociclo in ordine di marcia;
- massa del pilota;
- massa del passeggero;
- massa del bagaglio e degli accessori.



ATTENZIONE: Dato che il carico ha un impatto enorme sulla manovrabilità, la frenata, le prestazioni e le caratteristiche

di sicurezza del vostro mezzo, tenere sempre presenti le seguenti precauzioni.

• **NON SOVRACCARICARE MAI IL MOTOCICLO!** L'uso di un motociclo sovraccaricato può provocare danneggiamenti degli pneumatici, perdite del controllo o infortuni gravi. Verificare che il peso totale del pilota, del passeggero, del carico e degli accessori non superi il carico massimo specificato per il motociclo.

• Nel caso di guida con passeggero, prestare particolare attenzione durante la conduzione del veicolo per evitare possibili contatti delle parti sottostanti con il rivestimento stradale, limitando così il rischio di perdita di controllo del mezzo e il conseguente pericolo di incidente.

• Per le corrette operazioni di carico e utilizzo delle borse laterali, fare riferimento alle prescrizioni riportate nei paragrafi §4.8. e §4.9.

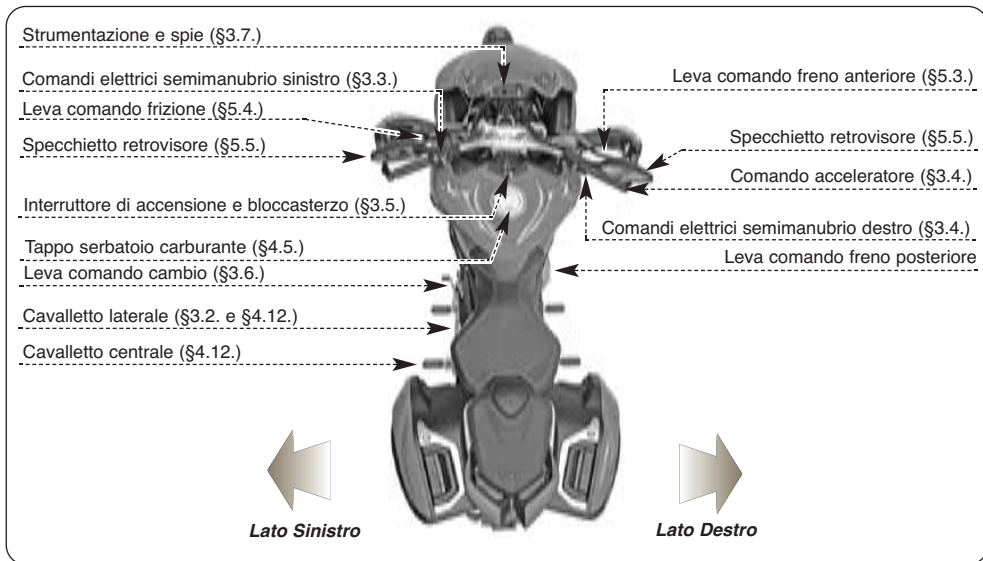
**3.1. Posizione comandi e strumenti**



3.2. Cavalletto laterale

Il cavalletto laterale è dotato di un interruttore di sicurezza che impedisce al motociclo di mettersi in marcia con il cavalletto abbassato. Nel caso in cui, a motore avviato e nella condizione di cavalletto abbassato, si azioni il cambio per porsi in movimento, l'interruttore interrompe la corrente al motore provocandone lo spegnimento. Nel caso in cui la moto si trovi invece nella condizione di stazionamento (cavalletto abbassato) e con un rapporto del cambio inserito, l'interruttore impedisce l'avviamento del motore evitando ogni rischio di caduta accidentale del veicolo.



Interruttore di sicurezza

Cavalletto laterale

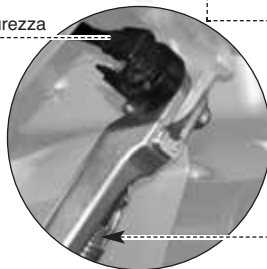

Doppia molla di richiamo



3.3. Comandi semimanubrio sinistro

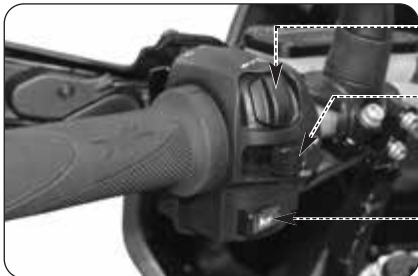

Pulsante SET/MODE/OK

Premere per modificare le funzioni del cruscotto (§ 4.4).

Leva indicatori di direzione

Spostando la leva a destra o a sinistra si attivano gli indicatori di direzione destri o sinistri. La leva torna al centro; premere per disattivare gli indicatori.

Pulsante avvisatore acustico

Premere per attivare l'avvisatore acustico.

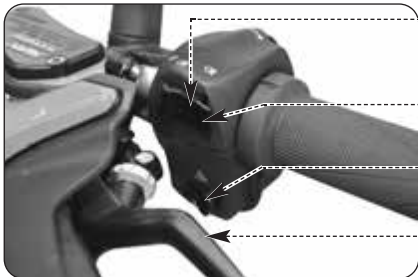

Pulsante abbagliante/anabbagliante

Pulsante in fuori: ■ abbagliante ☰

Pulsante in dentro: ▬ anabbagliante ☷

Pulsante lampeggio fari

Premere il pulsante a ripetizione.

Pulsante luci di emergenza

Premere per attivare o disattivare le luci di emergenza.

Leva frizione

Accostare o allontanare dalla manopola per comandare la frizione.



Pulsante SET/MODE/OK

I pulsanti SET e MODE consentono di selezionare le varie funzioni del display per effettuare le regolazioni, mentre il pulsante OK consente di confermare i valori impostati.

Leva Indicatori di Direzione

Questa funzione permette di segnalare agli altri utenti della strada l'intenzione di cambiare direzione o corsia di marcia.



ATTENZIONE

Il mancato uso o la mancata disattivazione degli indicatori di direzione al momento opportuno può essere causa di incidenti; gli altri utenti della strada potrebbero infatti trarre conclusioni sbagliate riguardo all'effettivo tragitto del veicolo. Azionare sempre gli indicatori di direzione prima di svoltare o cambiare corsia. Accertarsi poi di disattivare gli indicatori non appena effettuata la suddetta manovra.

Pulsante Avvisatore Acustico

Questa funzione serve a richiamare l'attenzione degli altri utenti della strada in caso di possibili situazioni di pericolo.

Pulsante Abbagliante/Anabbagliante

Normalmente viene attivata la funzione anabbagliante; quando le condizioni di traffico e di percorso lo consentono, può essere attivata la funzione abbagliante agendo sul pulsante.

Pulsante Lampeggio Faro

Questa funzione serve a richiamare l'attenzione degli altri utenti della strada in caso di possibili situazioni di pericolo.

Pulsante Luci di Emergenza

Questa funzione serve a richiamare l'attenzione degli altri utenti della strada in caso di possibili situazioni di pericolo.

Leva Frizione

Questa leva, attraverso un dispositivo a controllo idraulico, consente l'innesto ed il disinnesto della frizione.

**3.4. Comandi semimanubrio destro****Leva freno anteriore**

Avvicinare alla manopola per azionare il freno anteriore.

Pulsante ABS

Premere per attivare o disattivare il sistema ABS (§4.4.5.).

Pulsante "Cruise Control"

Premere per determinare la velocità di crociera (§4.4.10.).

Interruttore stop motore

Se azionato arresta il motore e ne impedisce l'avviamento.

Pulsante avviamento motore

Premuto avvia il motore. Va rilasciato appena avviato.

Comando acceleratore

Ruotare per regolare l'alimentazione del motore.

Leva luci notturne / luci diurne (DRL) *

Spostando la leva in alto o in basso si attivano le luci notturne (faro abbagliante/anabbagliante) o le luci di posizione diurne (Day Running Lights).

(*): Funzione non presente sulle versioni Giappone e Australia

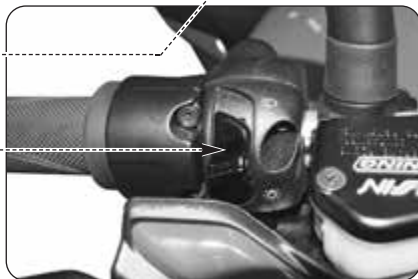
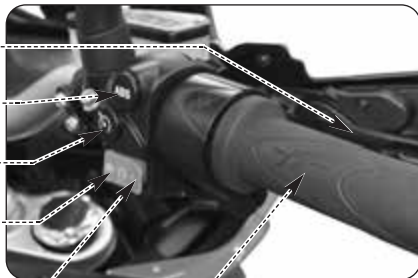

**Leva Freno Anteriore**

Questo comando permette di azionare attraverso un circuito idraulico l'impianto frenante della ruota anteriore.

Pulsante ABS

Questo pulsante consente di attivare o disattivare il sistema ABS dell'impianto frenante.

☐ Sistema antibloccaggio ABS

Il modello Turismo Veloce è equipaggiato con un sistema di frenatura servoassistito ABS ("Antilock Braking System"), che impedisce il bloccaggio delle ruote durante le frenate di emergenza garantendo la stabilità del veicolo e riducendo gli spazi di arresto.

**ATTENZIONE**

Nel momento in cui il sistema ABS entra in funzione, è possibile avvertire delle vibrazioni sulla leva o sul pedale del freno. In tal caso si raccomanda di mantenere la pressione sui dispositivi di azionamento dei freni per permettere al veicolo di completare l'operazione di arresto.

**ATTENZIONE**

Un eventuale malfunzionamento o la disattivazione del sistema ABS vengono segnalati dall'accensione dell'apposita spia presente sul cruscotto (vedi § 3.7.1.). Nel momento in cui la spia si accende, la funzione antibloccaggio potrebbe non essere più disponibile. In caso di anomalia, si raccomanda di proseguire la marcia a velocità ridotta e contattare un centro assistenza autorizzato MV Agusta. In caso di disattivazione, procedere con la selezione della funzione ABS (vedi § 4.4.5.).



Pulsante “Cruise Control”

Questo pulsante consente di determinare automaticamente la velocità di crociera del veicolo (vedi §4.4.10).

Interruttore Stop Motore

Questa funzione permette di arrestare il motore; in questo modo viene disattivato il circuito di accensione impedendo il riavvio del motore. Per poter effettuare l'avviamento riportare il pulsante in posizione di riposo.

NOTA

In condizioni normali, utilizzare questo dispositivo per l'arresto del motore.

Pulsante Avviamento Motore

Questo dispositivo consente l'avviamento del motore; inoltre a motore avviato esso permette di selezionare le funzioni del display presente nella strumentazione di bordo.



CAUTELA

Per evitare danni all'impianto elettrico non tenere premuto il pulsante per un tempo superiore ai 5 secondi consecutivi.

Se il motore non si avvia dopo alcuni tentativi, consultare il capitolo “GUASTI” nel presente manuale.



Comando Acceleratore

Questo dispositivo consente di regolare l'alimentazione del motore variandone così il regime di rotazione. Per azionare il dispositivo occorre ruotare la manopola dalla posizione di riposo, corrispondente alla condizione di regime minimo del motore.



ATTENZIONE

Nel caso in cui la Vostra motocicletta sia caduta o sia rimasta coinvolta in un incidente, fare controllare la funzionalità del comando acceleratore presso un centro assistenza autorizzato MV Agusta prima di riprendere la marcia.

Leva Luci Notturne / Luci Diurne (DRL) *

Questo dispositivo consente di attivare alternativamente i dispositivi di illuminazione diurni (Day Running Lights) o notturni (faro abbagliante / anabbagliante - vedi §3.3), a seconda delle condizioni di luce esterne.

(): Funzione non presente sulle versioni Giappone e Australia*



3.5. Interruttore accensione e bloccasterzo

**ATTENZIONE**

Non applicare portachiavi o altri oggetti alla chiave di accensione per non creare ostacoli alla rotazione dello sterzo.

**ATTENZIONE**

Non tentare di cambiare alcuna funzione dell'interruttore durante la marcia; si potrebbe incorrere nella perdita di controllo del mezzo.

L'interruttore di accensione attiva e disattiva il circuito elettrico ed il bloccasterzo; le tre posizioni di comando sono di seguito descritte.



3

**Posizione “OFF”** 

Tutti i circuiti elettrici sono disattivati. La chiave può essere estratta.

**Posizione “ON”** 

Tutti i circuiti elettrici sono attivati, la strumentazione e le spie eseguono l'autodiagnosi; il motore può essere avviato. La chiave non può essere estratta.

**CAUTELA**

Non lasciare la chiave sulla posizione “ON” a motore spento per lungo tempo, allo scopo di evitare il danneggiamento dei componenti elettrici della motocicletta.





Posizione "LOCK"

Ruotare il manubrio a destra o a sinistra. Premere leggermente la chiave e contemporaneamente ruotarla in posizione "LOCK".

Tutti i circuiti elettrici sono disattivati e lo sterzo è bloccato. La chiave può essere estratta.

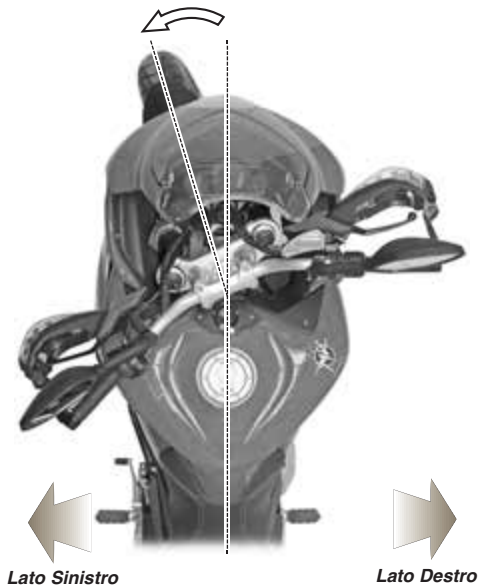



3.6. Comando cambio

La posizione **N** “Neutral” corrisponde alla posizione di folle segnalata dalla relativa spia cruscotto.

Spostando la leva del cambio verso il basso si innesta la prima marcia.

Analogamente, spostando la leva verso l’alto si innesta la seconda marcia; continuando più volte a spostare la leva verso l’alto si innestano, in modo sequenziale, tutte le altre marce fino alla sesta.

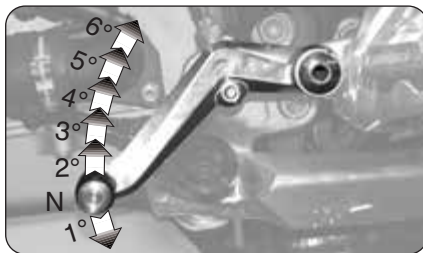

☐ Funzione “Quick Shift”

Il modello Turismo Veloce è equipaggiato con un sistema di cambio rapido (“Quick Shift”), che permette di aumentare o diminuire il rapporto di marcia senza tirare la leva frizione né agire sul comando acceleratore. In questo modo, è possibile innestare una marcia superiore o inferiore mantenendo costante l’accelerazione e riducendo al minimo il tempo di variazione del rapporto.



ATTENZIONE: Il sistema “Quick Shift” non è disponibile nelle seguenti condizioni:

- quando si cambia rapporto con la leva frizione tirata;
- quando il veicolo si trova ad una velocità inferiore a 30 km/h;
- quando la leva non si trova nella corretta posizione iniziale al momento di cambiare marcia.

Inoltre, quando si guida il veicolo utilizzando una marcia bassa ad un elevato numero di giri motore, cambiare rapporto senza utilizzare la leva frizione può causare brusche reazioni del veicolo che possono comprometterne la stabilità. MV Agusta consiglia di utilizzare la leva frizione in tutte le circostanze sopra citate, in particolare quando il numero di giri del motore si avvicina al regime di intervento del limitatore.



3.7. Strumentazione e spie

Gli strumenti e le spie si attivano ruotando la chiave di accensione in posizione "ON". Dopo un check-up iniziale (~ 4 secondi) le informazioni corrispondono alle condizioni generali della motocicletta in quel momento.





3.7.1. Spie luminose di indicazione

Spie limitatore giri (arancio/rosso)

Si accendono prima dell'intervento del limitatore, ad un numero di giri dipendente dal rapporto del cambio inserito. Il limitatore interviene a 13000 rpm.

Spie indicatori di direzione

(verde)

Si accendono quando sono attivati gli indicatori di direzione.

Spia luce abbagliante (blu)

Si accende quando è attivata la luce abbagliante.

Spia Traction Control (arancio)

Si accende quando il controllo di trazione è disattivato.

Spia cambio in folle (verde)

Si accende quando il cambio è nella posizione folle "Neutral".

Spia ABS (arancio)

Si accende quando il sistema ABS è disattivato, quando si verifica un malfunzionamento oppure a velocità inferiori a 5 km/h.



Pericolo - Attenzione: Se si accende durante l'uso del veicolo, fermarsi immediatamente e verificare che la funzione ABS sia attivata (vedi §4.4.5.). In caso positivo, proseguire la marcia a velocità ridotta e contattare un centro assistenza autorizzato MV Agusta.

Spia Immobilizer / Antifurto (rosso)

Ha la funzione di dispositivo di dissuasione antifurto. Rimane accesa e lampeggiante per 1 ora dopo l'estrazione della chiave di avviamento.

Spia motore (arancio)

Si accende quando si verifica un malfunzionamento del motore.

Spia riserva carburante (arancio)

Si accende quando nel serbatoio sono contenuti circa 4 litri di carburante.

Spia "Warning" (rosso)

Si accende quando si verifica un guasto. Se l'accensione avviene durante la marcia, rivolgersi ad un centro assistenza autorizzato.

Spia pressione olio motore (rosso)

Si accende quando l'olio è ad una pressione insufficiente.



Pericolo - Attenzione: Se si accende durante la marcia, fermarsi immediatamente, controllare il livello dell'olio e se necessario farne effettuare il rabbocco presso un centro assistenza autorizzato MV Agusta (vedi §3.8). Se la spia si accende nonostante il livello sia corretto, non proseguire la marcia e contattare un centro assistenza autorizzato MV Agusta.

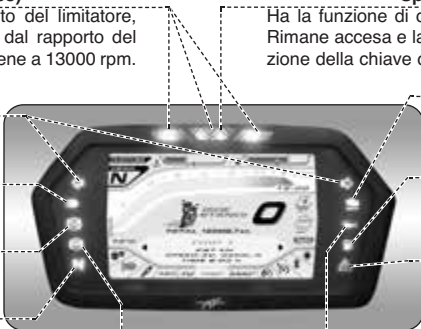



3.7.2. Display multifunzione

Display mappatura centralina

Indica la mappatura attualmente selezionata.

Display rapporto cambio

Indica il rapporto del cambio attualmente inserito. La posizione di folle è indicata con la lettera "N".

Contactilometri totale "TOTAL"

Indica la percorrenza totale; da 0 a 999999.9 (km o mi).

Termometro ambiente

Indica la temperatura esterna.

Info box

Mostra le informazioni relative alla modalità di funzionamento selezionata.

Menu a tastiera

Indica le possibili modalità di funzionamento del cruscotto.

Tachimetro

Indica la velocità. Il valore può apparire in chilometri orari (km/h) oppure in miglia orarie (mph). Il valore a fondo scala è di 299 km/h (186 mph).

Display ABS

Indica lo stato di attivazione della funzione ABS.

Display livello controllo di trazione

Indica il livello del controllo di trazione selezionato.

Display livello carburante

Indica il livello del carburante residuo all'interno del serbatoio.

Orologio: Indica l'orario e la data attuali.

Termometro

Indica la temperatura del liquido di raffreddamento tramite una barra orizzontale crescente su una scala di misura graduata. Quando la temperatura si trova al di fuori del campo di funzionamento normale, possono apparire le seguenti indicazioni:

- il cursore della temperatura diventa di colore rosso e sul display compare la scritta "Engine High Temp."; è il segnale di temperatura alta.



Pericolo - Attenzione: In caso di temperatura alta, arrestare la motocicletta e controllare il livello del liquido di raffreddamento. Nel caso in cui fosse necessario rabboccarlo, rivolgersi presso un centro assistenza autorizzato MV Agusta (vedi § 3.8). Se l'indicazione compare nonostante il livello sia corretto, non proseguire la marcia e contattare un centro assistenza autorizzato MV Agusta.

Display luci diurne (DRL)

Indica lo stato di attivazione delle luci diurne (vedi §3.3.).

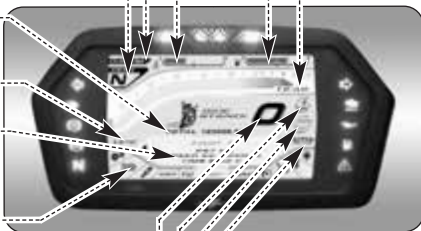



3.8. Tabella lubrificanti e liquidi

Descrizione	Prodotto consigliato	Specifiche
Olio lubrificazione motore	Motul 7100 4T 5W40 (*)	SAE 5W40
Liquido di raffreddamento	Motul Motocool Factory Line	Prodotto a base di glicole monoetilenico Pronto all'uso - Non diluire
Fluido comando frizione e freni	Motul DOT 4 Brake Fluid	DOT4
Olio lubrificazione catena	Motul Chain Lube Road	-

* : Per la reperibilità del prodotto consigliato, MV Agusta consiglia di rivolgersi direttamente ai propri concessionari autorizzati. Il motore del motociclo Turismo Veloce è stato sviluppato con olio motore Motul 7100 4T 5W40. Qualora il lubrificante descritto non fosse reperibile, MV Agusta consiglia l'utilizzo di olii completamente sintetici con caratteristiche conformi o superiori alle seguenti normative:

- Conforme API SN / SM
- Conforme JASO MA2
- Gradazione SAE 5W40

NOTA

Le specifiche sopra indicate devono essere riportate, da sole od insieme ad altre, sul contenitore dell'olio lubrificante.





4.1. Uso della motocicletta

In questa sezione vengono esposti gli argomenti principali per il corretto uso della motocicletta.



ATTENZIONE

Il Vostro motociclo presenta elevate caratteristiche di potenza e prestazioni; per il suo uso è pertanto richiesto un'adeguato livello di conoscenza del mezzo. Al momento del primo utilizzo di questo veicolo è necessario adottare un atteggiamento prudente. Uno stile di guida aggressivo o avventato può esporre al rischio di incidenti, compromettendo la Vostra incolumità e quella di altre persone.



ATTENZIONE

LE LIMITAZIONI RELATIVE ALL'USO CONSENTITO DEL VEICOLO SONO RIPORTATE NELLA SEZIONE "INFORMAZIONI PER LA SICUREZZA".



CAUTELA

Le alte temperature derivanti dall'impiego del veicolo in pista potrebbero compromettere l'efficienza del convertitore catalitico e dell'impianto di scarico; pertanto durante l'uso in pista si consiglia di utilizzare un impianto di scarico speciale.



4.2. Rodaggio



Cautela - Precauzione: l'inosservanza delle indicazioni di seguito riportate può pregiudicare la durata e le prestazioni della motocicletta.

È uso comune considerare il rodaggio come una fase applicata al solo motore. In realtà esso va considerato anche per altre parti importanti della moto, in particolare i pneumatici, i freni, la catena di trasmissione, ecc. Nei primissimi chilometri adottare una guida tranquilla.

Da 0 a 500 km (da 0 a 300 mi) (A)

Durante questa percorrenza variare frequentemente il regime di rotazione del motore. Se possibile, privilegiare percorsi leggermente collinosi, con molte curve ed evitare lunghi tratti rettilinei.



ATTENZIONE

I pneumatici nuovi devono essere sottoposti ad un adeguato rodaggio per raggiungere la completa efficienza. Evitare le accelerazioni, le curve e le frenate brusche per i primi 100 km. Se non si osserva un periodo di rodaggio iniziale dei pneumatici, si rischia di slittare o di perdere il controllo del veicolo con conseguente pericolo di incidenti.



❑ **Da 500 a 1000 km (da 300 a 600 mi)**

Durante questa percorrenza evitare di mantenere a lungo il motore sotto sforzo.



❑ **Da 1000 a 2500 km (da 600 a 1600 mi)**

Durante questa percorrenza è possibile pretendere maggiori prestazioni dal motore, senza tuttavia superare il regime di rotazione indicato.





4.3. Avviamento motore



ATTENZIONE

Far funzionare il motore in un ambiente chiuso può essere pericoloso. I gas di scarico contengono monossido di carbonio, un gas incolore ed inodore che può provocare decessi o infortuni gravi. Fare funzionare il motore solo all'esterno, all'aria aperta.

4

► Ruotando l'interruttore d'accensione in posizione "ON", la strumentazione e le spie eseguono l'autodiagnosi; durante questa fase, accertarsi dell'accensione di tutte le spie presenti sul cruscotto.

► Affinché il sistema di interruzione del circuito di accensione dia il consenso all'avviamento, deve essere stata soddisfatta una delle seguenti condizioni:

- Il cambio è in posizione di folle con la leva della frizione tirata.
- Il cambio è innestato su una marcia con la leva della frizione tirata ed il cavalletto laterale alzato.





► Quando mancano meno di 1000 km all'esecuzione del prossimo intervento di manutenzione programmata, durante la fase di autodiagnosi sul display compare la schermata di avviso raffigurata a lato.



► Nel caso in cui la scadenza dell'intervento di manutenzione programmata venga superata senza che sia stato effettuato l'azzeramento, sul display compare la schermata di avviso raffigurata a lato. Questa segnalazione resterà attiva fino a quando non verrà azzerato l'intervallo relativo all'intervento di manutenzione.





► Nel caso in cui l'autodiagnosi riscontri la presenza di un guasto al veicolo, sul display compare una delle possibili schermate di errore mostrata nella figura a lato. In particolare viene evidenziato il gruppo o il componente della motocicletta su cui è stato riscontrato il malfunzionamento. In presenza di più guasti, il display può mostrare contemporaneamente fino a 6 messaggi di errore (vedi §4.4.13.1.).



4

► Premendo il pulsante “OK” per due secondi oppure il pulsante di avviamento motore, il cruscotto passa alla modalità “Running Mode” (schermata di default).

**ATTENZIONE**

- In caso di segnalazione di guasti di lieve entità, è possibile avviare il motore. Dirigersi al più presto verso un centro assistenza autorizzato MV Agusta.
- In caso di errori gravi non è possibile ottenere il consenso per l'avviamento del motore. Contattare un centro assistenza autorizzato MV Agusta per la risoluzione del problema.





❑ Procedura di avviamento

- ▶ Premere il pulsante di avviamento motore senza ruotare la manopola dell'acceleratore.
- ▶ Appena il motore si è avviato rilasciare il pulsante.



Cautela - Precauzione:

- Per evitare danni all'impianto elettrico non azionare l'avviamento per più di 5 secondi consecutivi.
- Non far funzionare a lungo il motore a motocicletta ferma. Il conseguente surriscaldamento può danneggiare i componenti interni del motore. È preferibile portare il motore alla temperatura di esercizio ponendosi in marcia ad andatura ridotta.
- Per allungare al massimo la vita del motore, non accelerare a fondo quando il motore è freddo.





4.4. Selezione e modifica delle funzioni display

La strumentazione prevede la possibilità di intervenire su alcuni dei parametri principali di misurazione. Le operazioni possibili sono:

- Selezione delle modalità di funzionamento:
 - “SETTINGS MENU” (Impostazioni generali)
 - “HEATED GRIPS” (Manopole riscaldate) *
 - “SUSPENSIONS SETTING MODE” (Regolazione sospensioni attive) *
 - “ABS” (Sistema antibloccaggio)
 - “TRACTION CONTROL” (Controllo trazione)
 - “TRIP MODE” (Contachilometri parziali)
 - “MAP SELECTION” (Mappatura centralina)
 - “SPEED LIMITER” (Limitatore velocità)
 - “CRUISE CONTROL” (Velocità di crociera)
 - “BLUETOOTH” (Telefono/Multimedia)
 - “DATA LOGGER” (Registrazione dati GPS) *



(*): Presente solo sulle versioni Lusso e RC



4.4.1. Selezione funzioni display

- ▶ La selezione di ogni funzione è visualizzata tramite una linguetta inferiore, collegata ad una “info box” che contiene le varie informazioni relative alla funzione selezionata.
- ▶ Utilizzare i comandi “SET” (◀ sinistra) o “MODE” (▶ destra) presenti sul lato sinistro del manubrio per navigare tra le varie funzioni del menu a tastiera.
- ▶ Premere “OK” per accedere alle impostazioni della funzione selezionata, quindi premere “SET” o “MODE” per navigare tra le varie voci dell’eventuale sottomenu.
- ▶ Premere il pulsante “OK” o non premere alcun pulsante per salvare la configurazione prescelta. Il display ritorna sul menu a tastiera inferiore.



ATTENZIONE

Alcune operazioni di modifica o regolazione delle funzioni display devono essere eseguite con motore spento, cambio in folle, motocicletta ferma e piedi a terra. È vietato cambiare le impostazioni del display durante la marcia eccetto dove altrimenti indicato.

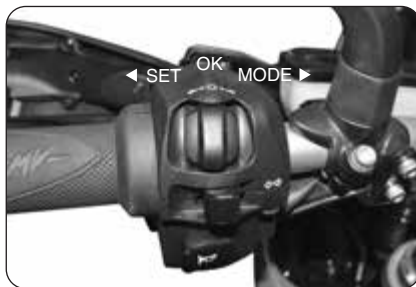



❑ Modalità “SETTINGS MENU”

Questa modalità permette di modificare le impostazioni generali delle seguenti funzioni (vedi §4.4.2.):

- “EXIT” (Uscita dal menu “SETTINGS”)
- “DASHBOARD SET” (Impostazioni cruscotto)
- “PIN CODE” (Codice Immobilizer)
- “SERVICE” (Intervallo di manutenzione)
- “CUSTOM MAP” (Mappatura personalizzata)
- “QUICK SHIFT” (Cambio rapido)
- “BLUETOOTH” (Connessione telefonica)
- “UNITS” (Unità di misura)
- “BATTERY CHECK” (Controllo carica batteria)
- “FACTORY RESET” (Impostazioni di default)

❑ Modalità “HEATED GRIPS” *

La presente funzione permette di attivare o disattivare la funzione di riscaldamento delle manopole del manubrio (vedi §4.4.3.).

(): Presente solo sulle versioni Lusso e RC;
disponibile come aftermarket sulla versione 800*





❑ Modalità “SUSPENSIONS SETTING” *

Questa modalità permette di adattare l'assetto delle sospensioni alle diverse configurazioni di carico del veicolo (vedi §4.4.4.).

(): Funzione presente solo sulle versioni Lusso e RC*

❑ Modalità “ABS”

La presente funzione permette di attivare o disattivare il sistema antibloccaggio ABS del sistema frenante (vedi §4.4.5.).





❑ Modalità “TRACTION CONTROL”

La presente funzione permette di adattare il livello del controllo di trazione del motore secondo le proprie esigenze di guida (vedi §4.4.6.).



❑ Modalità “TRIP MODE”

Questa modalità permette di visualizzare le seguenti funzioni (vedi §4.4.7.):

- Contachilometri parziale 1 “TRIP 1”
- Contachilometri parziale 2 “TRIP 2”
- Contachilometri dalla partenza “TRIP FROM START”
- Contachilometri in riserva “TRIP FUEL”





❑ Modalità “MAP SELECTION”

La presente funzione permette di selezionare differenti mappature della centralina a seconda del tipo di utilizzo del veicolo (vedi §4.4.8.).

❑ Modalità “SPEED LIMITER”

Questa modalità permette di selezionare il valore della velocità massima della motocicletta secondo le proprie esigenze di guida (vedi §4.4.9.).





❑ Modalità “CRUISE CONTROL”

Questa modalità permette di selezionare il valore della velocità di crociera del veicolo secondo le proprie esigenze di guida (vedi §4.4.10.).



❑ Modalità “BLUETOOTH”

Questa modalità permette di accedere alle seguenti funzioni (vedi §4.4.11.):

- “MENU PHONE” (Connessione telefonica)
- “MUSIC PLAYER” (Lettore musicale)
- “NAVIGATION” (Connessione navigatore)
- “INTERCOM” (Interfono pilota-passeggero)





❑ Modalità “DATA LOGGER” *

La presente funzione permette di attivare o disattivare la registrazione dei dati provenienti dal sistema di navigazione GPS e dai sensori del veicolo (vedi §4.4.12.).

(): Presente solo sulle versioni Lusso e RC;
disponibile come aftermarket sulla versione 800*





4.4.2. Modalità “SETTINGS MENU”

- ▶ Premere il comando “SET” (◀ sinistra) fino a selezionare la modalità “SETTINGS MENU”.
- ▶ Premere il pulsante “OK” per accedere al menu delle impostazioni cruscotto. Premere i comandi “SET” o “MODE” per navigare tra le varie funzioni del menu, descritte in dettaglio nei paragrafi seguenti.

4



ATTENZIONE

Le operazioni di impostazione delle funzioni display devono essere eseguite con motore spento, cambio in folle, motocicletta ferma e piedi a terra. È vietato cambiare le impostazioni del display durante la marcia.

4.4.2.1. EXIT MENU (Uscita dal menu “SETTINGS”)

- ▶ Premere il pulsante “OK” per uscire dalla schermata “SETTINGS MENU” e tornare alla modalità “Running Mode”. Premendo invece il comando “MODE”, è possibile selezionare le altre funzioni del menu.





4.4.2.2. DASHBOARD SET (Impostazioni cruscotto)

► Premere i pulsanti “SET” o “MODE” fino a selezionare la funzione “DASHBOARD SET”, quindi premere “OK” per accedere al menu delle impostazioni cruscotto. In questa modalità è possibile impostare i seguenti parametri:

- “DATA” (Impostazione data)
- “CLOCK” (Impostazione orologio)
- “SHOW” (Visualizzazione ora e data)
- “LIGHT” (Modalità Notte/Giorno)

□ DATA (Impostazione data)

► Premendo il pulsante “OK”, il display consente la regolazione della cifra del giorno (“DD”).

► Premere i pulsanti “SET” o “MODE” per diminuire o incrementare la cifra relativa al giorno.

► Premere il pulsante “OK” per confermare la cifra impostata. Il display passa alla regolazione della cifra del mese (“MM”).





- ▶ Premere i pulsanti “SET” o “MODE” per diminuire o incrementare la cifra relativa al mese.
- ▶ Premere il pulsante “OK” per confermare la cifra impostata. In maniera analoga, procedere con la regolazione della cifra dell’anno (“YY”).
- ▶ Al termine delle operazioni di regolazione, premere il pulsante “OK” per confermare la data. Il display esce dalla modalità “DATA” e passa alla regolazione del parametro successivo.

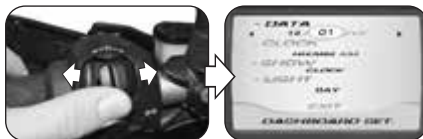

4 □ CLOCK (Impostazione orologio)

- ▶ Premendo il pulsante “OK”, il display consente la regolazione della cifra delle ore.
- ▶ Premere i pulsanti “SET” o “MODE” per diminuire o incrementare la cifra relativa alle ore.
- ▶ Premere il pulsante “OK” per confermare la cifra impostata. Il display passa alla regolazione della cifra dei minuti.
- ▶ Premere i pulsanti “SET” o “MODE” per diminuire o incrementare la cifra relativa ai minuti.

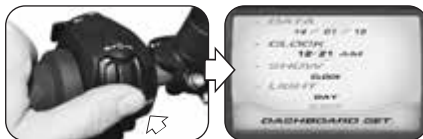
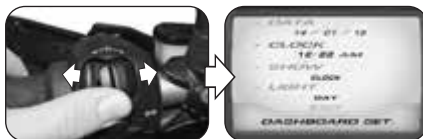



► In modo analogo, è possibile impostare la voce “AM/PM” in caso di visualizzazione dell’orario in modalità “12h”. Premere il pulsante “OK” per confermare l’orario. Il display esce dalla modalità “CLOCK” e passa alla regolazione del parametro successivo.

□ SHOW (Visualizzazione orologio)

► Premere il pulsante “OK” per impostare la modalità di visualizzazione dell’orologio sul display.

► Premere i pulsanti “SET” o “MODE” per selezionare una delle possibili opzioni di visualizzazione:

- “CLOCK” -> Solo orologio
- “DATA” -> Solo data
- “ALL” -> Orologio e data
(Alternati in maniera ciclica)

► Premere il pulsante “OK” per confermare la visualizzazione dell’orologio. Il display esce dalla modalità “SHOW” e passa alla regolazione del parametro successivo.

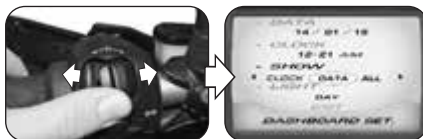
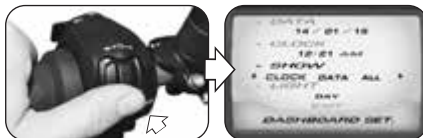
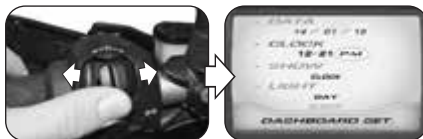



☐ LIGHT (Modalità Notte/Giorno)

► Premere il pulsante “OK” per impostare le opzioni di visualizzazione notturna o diurna del display.

► Premere i pulsanti “SET” o “MODE” per selezionare una delle possibili opzioni di visualizzazione:

- “DAY” -> Modalità diurna
- “NIGHT” -> Modalità notturna

► Premere il pulsante “OK” per confermare la modalità di visualizzazione del display. Il display esce dalla modalità “LIGHT” e passa alla selezione “EXIT”.

► Premere il pulsante “OK” per uscire dal menu “DASHBOARD SET”; è ora possibile passare alle successive modalità di impostazione. Se invece si preme il pulsante “SET”, il display ritorna alle funzioni precedentemente descritte.

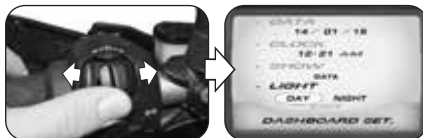



4.4.2.3. PIN CODE (Codice Immobilizer)

La funzione Immobilizer consente l'avviamento del motore solamente a seguito del riconoscimento della chiave di avviamento originale. Di fatto essa rappresenta un sistema antifurto integrato nel circuito elettronico del veicolo, dal momento che ne impedisce l'utilizzo a qualunque soggetto non autorizzato.

La modalità "PIN CODE" del cruscotto deve essere utilizzata solamente in caso di malfunzionamento (vedi §4.4.13.2). Infatti, se per un motivo qualsiasi il sistema non risulta in grado di riconoscere il codice della chiave di avviamento, per ottenere il consenso all'avviamento del motore è necessario inserire manualmente il codice segreto riportato sulla MV Code Card ricevuta al momento della consegna del veicolo.

► Rimuovere la copertura dal riquadro presente sul retro della MV Code Card e leggere il codice elettronico segreto relativo alla chiave di avviamento (nella figura è rappresentato un codice casuale a puro titolo indicativo).

► Accedere al menu "SETTINGS" e premere i pulsanti "SET" o "MODE" fino a selezionare la funzione "PIN CODE". In caso di errore Immobilizer, l'accesso alla funzione "PIN CODE" avviene all'accensione del motore.

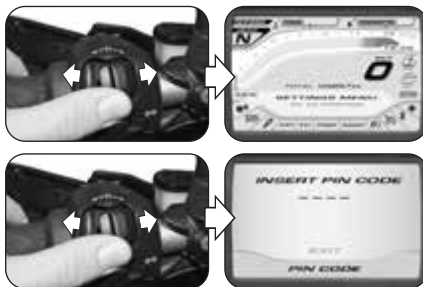

4



► Premere il pulsante “OK” per impostare la prima cifra del codice. Premere i pulsanti “SET” o “MODE” per selezionare la cifra desiderata, quindi premere “OK” per confermarla. In maniera analoga, è possibile impostare le restanti tre cifre del codice.

NOTA: Nel caso in cui fosse stata inserita una cifra errata, è possibile cancellarla selezionando la lettera “C” in fondo all’elenco numerico.

4

► Una volta confermata l’ultima cifra, se il codice inserito viene correttamente riconosciuto dal sistema, compare la scritta “CORRECT”. Il display del cruscotto ritorna alla modalità “Running Mode”. È possibile avviare il motore.

► Se il codice inserito è errato, compare la scritta “WRONG”. Il sistema non dà il consenso all’avviamento del motore; il display ritorna alla modalità “PIN CODE”. Ripetere dall’inizio la procedura di inserimento del codice, facendo attenzione a impostare tutte le cifre corrette riportate sulla MV Code Card in dotazione. Nel caso si riscontrassero ulteriori problemi, contattare un centro assistenza autorizzato MV Agusta.

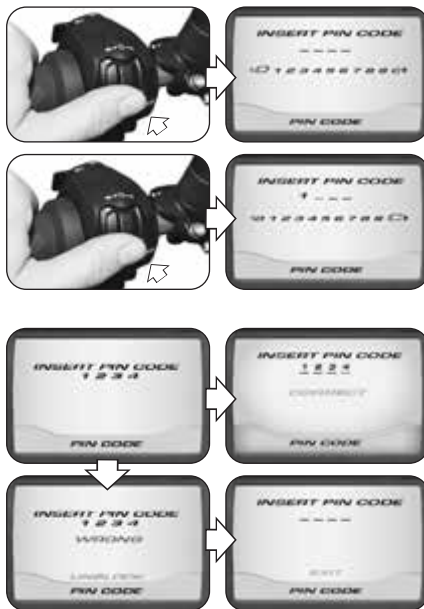



4.4.2.4. SERVICE (Intervallo di manutenzione)

► Premere i pulsanti “SET” o “MODE” fino a selezionare la funzione “SERVICE”, quindi premere “OK” per visualizzare le distanze di percorrenza relative agli interventi di manutenzione programmata. In questa modalità è possibile visualizzare i seguenti parametri:

- “COUNTDOWN” -> Distanza rimanente al prossimo intervento di manutenzione
- “NEXT SERVICE” -> Intervallo di percorrenza tra gli interventi di manutenzione

NOTA: Nel caso in cui la scadenza dell'intervento di manutenzione sia stata superata, un segno “+” viene visualizzato di fianco al valore del parametro “COUNTDOWN”.

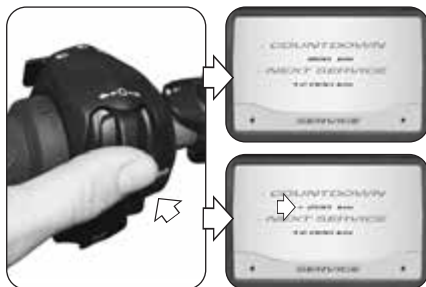



4.4.2.5. CUSTOM MAP (Mappatura personalizzata)

► Premere i pulsanti “SET” o “MODE” fino a selezionare la funzione “CUSTOM MAP”, quindi premere “OK” per impostare i parametri della mappatura personalizzata della centralina motore secondo le proprie esigenze.

□ GAS SENSITIVITY (Sensibilità del comando gas)

► Premere il pulsante “OK” per regolare il grado di sensibilità dell'erogazione del comando acceleratore.

► Premere i pulsanti “SET” o “MODE” per selezionare uno dei possibili livelli di sensibilità:

- “NORMAL” -> Livello medio
- “LOW” -> Livello basso
- “HIGH” -> Livello alto

► Premere il pulsante “OK” per confermare il livello selezionato. Il display esce dalla modalità “GAS SENSITIVITY” e passa alla regolazione del parametro successivo.





❑ MAX ENGINE (Coppia massima motore)

▶ Premere il pulsante “OK” per regolare la coppia del motore.

▶ Premere i pulsanti “SET” o “MODE” per selezionare uno dei possibili livelli di coppia massima:

- “FULL POWER” -> Livello alto
- “LOW POWER” -> Livello basso

▶ Premere il pulsante “OK” per confermare il livello selezionato. Il display esce dalla modalità “MAX ENGINE” e passa alla regolazione del parametro successivo.

❑ ENGINE BRAKE (Livello freno motore)

▶ Premere il pulsante “OK” per regolare l'intervento del freno motore.

▶ Premere i pulsanti “SET” o “MODE” per selezionare uno dei possibili livelli di freno motore:

- “NORMAL” -> Livello medio
- “LOW” -> Livello basso

▶ Premere il pulsante “OK” per confermare il livello selezionato. Il display seleziona la voce “NEXT”; premere “OK” per passare alla pagina successiva.

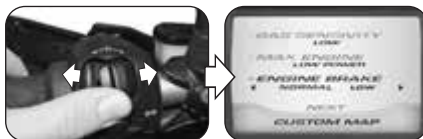



□ ENGINE RESPONSE (Erogazione motore)

► Premere il pulsante “OK” per regolare l'erogazione del motore.

► Premere i pulsanti “SET” o “MODE” per selezionare uno dei possibili livelli di erogazione:

- “FAST” -> Erogazione rapida
- “SLOW” -> Erogazione lenta

► Premere il pulsante “OK” per confermare il livello selezionato. Il display esce dalla modalità “ENGINE RESPONSE” e passa alla regolazione del parametro successivo.



□ RPM LIMITER (Limitatore giri motore)

► Premere il pulsante “OK” per regolare il limitatore dei giri.

► Premere i pulsanti “SET” o “MODE” per selezionare uno dei possibili livelli di intervento del limitatore:

- “SOFT” -> Livello basso
- “HARD” -> Livello alto

► Premere il pulsante “OK” per confermare il livello selezionato. Il display esce dalla modalità “RPM LIMITER” e passa alla regolazione del parametro successivo.



❑ SUSPENSION SET (Assetto sospensioni) *

- ▶ Premere il pulsante “OK” per accedere al menu di selezione dell’assetto delle sospensioni.
- ▶ Premere i pulsanti “SET” o “MODE” per selezionare uno dei possibili assetti:

- “HARD” -> Assetto rigido
- “MEDIUM” -> Assetto medio (standard)
- “SOFT” -> Assetto soffice
- “CUSTOM 1” -> Assetto personalizzato 1
- “CUSTOM 2” -> Assetto personalizzato 2
- “CUSTOM 3” -> Assetto personalizzato 3

NOTA: I nomi e le caratteristiche delle modalità “CUSTOM” sono modificabili via App Mobile. Visitare il sito www.mvagusta.it per ottenere informazioni riguardo alle procedure di impostazione degli assetti personalizzati.

- ▶ Premere il pulsante “OK” per confermare le caratteristiche della mappatura personalizzata e passare alla selezione “EXIT”. Premere “OK” per uscire dalla modalità “CUSTOM MAP”.

(*): Funzione presente solo sulle versioni Lusso e RC





4.4.2.6. QUICK SHIFT (Cambio rapido)

► Premere i pulsanti “SET” o “MODE” fino a selezionare la funzione “QUICK SHIFT”, quindi premere “OK” per impostare i parametri di attivazione della funzione cambio rapido.

□ STATE (Stato di attivazione cambio rapido)

► Premere il pulsante “OK”, quindi premere i pulsanti “SET” o “MODE” per modificare lo stato di attivazione del cambio rapido (“ON”: attivato / “OFF”: disattivato).

► Premere il pulsante “OK” per confermare lo stato di attivazione e passare alla regolazione del parametro successivo.

□ DYNAMIC (Modalità funzionamento cambio)

► Premere i pulsanti “SET” o “MODE” per modificare la modalità di funzionamento del cambio rapido (“UP/DOWN”: attivo in salita e discesa delle marce / “UP”: attivo solo in salita).

► Premere il pulsante “OK” per confermare la modalità di funzionamento del cambio e passare alla selezione “EXIT”. Premere “OK” per uscire dalla modalità “QUICK SHIFT”.

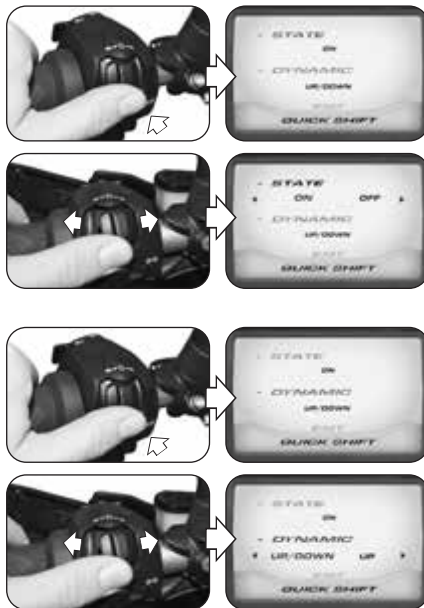



4.4.2.7. BLUETOOTH (Connessione telefonica)

► Premere i pulsanti “SET” o “MODE” fino a selezionare la funzione “BLUETOOTH”, quindi premere “OK” per impostare i parametri di attivazione della connessione telefonica.

□ DRIVER INPUT (Selezione set dispositivi)

► Premere il pulsante “OK”, quindi premere i pulsanti “SET” o “MODE” per selezionare il set di dispositivi da attivare (“DRIVER 1” / “DRIVER 2”). Premere “OK” per confermare e passare alla regolazione del parametro successivo.

□ BT STATE (Accensione antenna Bluetooth)

► Premere i pulsanti “SET” o “MODE” per accendere o spegnere l’antenna del modulo Bluetooth (“ON”: accesa / “OFF”: spenta). Premere “OK” per confermare e passare alla visualizzazione del parametro successivo.

□ DEVICE NAME (Nome modulo Bluetooth)

► Si tratta di un campo non modificabile, su cui viene visualizzata la denominazione identificativa del modulo Bluetooth (“MV BLUETOOTH”). Premere “OK” per passare alla regolazione del parametro successivo.

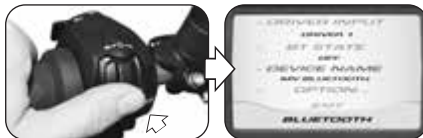



❑ OPTION (Impostazioni modulo Bluetooth)

- ▶ Premere i pulsanti “SET” o “MODE” fino a selezionare la voce “OPTION”.
- ▶ Premere il pulsante “OK” per accedere al menu delle impostazioni del modulo Bluetooth.

■ ASSOCIATED DEVICES (Dispositivi associati)

- ▶ Premere il pulsante “OK” per visualizzare l’elenco dei dispositivi associati al modulo Bluetooth (“LIST DEVICE”).
- ▶ Se non sono presenti dispositivi associati, il display visualizzerà la scritta “NO ASSOCIATED DEVICES” per poi tornare al menu “OPTION”.
- ▶ Se sono presenti dispositivi associati, è possibile utilizzare i tasti “SET” o “MODE” per scorrere l’elenco dei dispositivi verso il basso o verso l’alto. Se sono presenti più di 3 dispositivi, l’elenco verrà distribuito su diverse pagine. Per accedere alle pagine successive, selezionare i puntini in fondo all’elenco e premere “OK”.





► **Cancellazione dispositivo:** Una volta selezionato il dispositivo desiderato, premere il pulsante “OK” per attivare l'icona  (cestino).

► Premere il pulsante “OK” per cancellare il dispositivo selezionato dall'elenco. Il display visualizza la scritta “DEVICE DELETED” per due secondi, quindi ritorna alla schermata “LIST DEVICE”. Premendo invece il pulsante “MODE” è possibile visualizzare il parametro successivo senza eseguire la cancellazione.

► **Informazioni dispositivo:** Premere il pulsante “MODE” per attivare l'icona  (info).

► Premere il pulsante “OK” per visualizzare le informazioni relative al dispositivo selezionato. Il display visualizza il menu “DEVICE DATA” con i seguenti parametri:

- “DEVICE NAME” -> Nome dispositivo
- “TYPE DEVICE” -> Tipo dispositivo
- “DRIVER SET” -> Set dispositivo
- “EXIT” -> Uscita dal menu

Per la descrizione e la regolazione dei suddetti parametri, fare riferimento alla modalità “SEARCH DEVICES” descritta nella pagine successive.

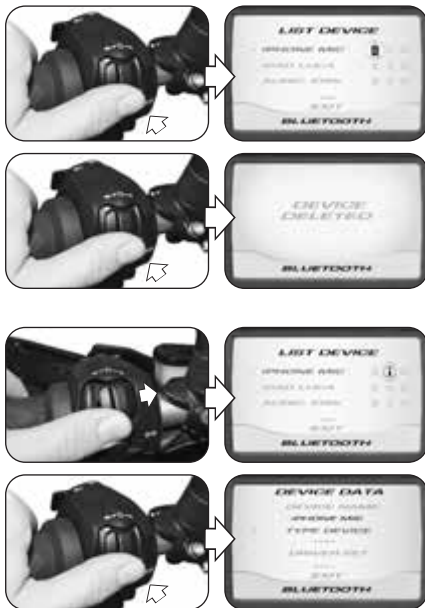



▶ *Ritorno alla selezione dispositivo:* Una volta usciti dal menu “DEVICE DATA”, premere il pulsante “MODE” per attivare l'icona  (back).

▶ Premere il pulsante “OK” per tornare alla selezione del dispositivo. Utilizzare i tasti “SET” o “MODE” per scorrere l'elenco dei dispositivi verso il basso o verso l'alto.

▶ Selezionando la voce “EXIT” e premendo “OK”, il display ritorna al menu “OPTION”.

■ SEARCH DEVICES (Ricerca dispositivi)

▶ Sul menu “OPTION”, premere il pulsante “SET” per selezionare la voce “SEARCH DEVICES”.

▶ Premere il pulsante “OK” per avviare la ricerca automatica dei dispositivi associati al modulo Bluetooth. La lista dei dispositivi viene riempita automaticamente man mano che i dispositivi vengono trovati. In qualsiasi momento è possibile interrompere la ricerca portando la selezione sulla voce “EXIT” e premendo “OK”.





► Anche se la ricerca è ancora in corso, è possibile modificare le informazioni relative ai dispositivi trovati fino a quel momento. Selezionare il dispositivo che si desidera associare al modulo Bluetooth e premere “OK” per accedere al menu “DEVICE DATA”. I parametri visualizzati sono i seguenti:

- *DEVICE NAME*: Si tratta di un campo non modificabile, su cui viene visualizzata automaticamente la denominazione identificativa del dispositivo selezionato.

- *TYPE DEVICE*: Definisce la tipologia del dispositivo. Premendo il pulsante “OK”, verranno mostrate le seguenti opzioni disponibili:

- “Phone” -> Telefono cellulare
- “Headset” -> Auricolare/Microfono
- “Navigator” -> Navigatore satellitare
- “Media Player” -> Lettore musicale
- “Tablet” -> Computer portatile
- “PC” -> Computer domestico

Premere i pulsanti “SET” o “MODE” per scorrere la lista delle opzioni. Una volta selezionata l’opzione desiderata, premere “OK” per confermarla. Il display passa alla regolazione del parametro successivo.

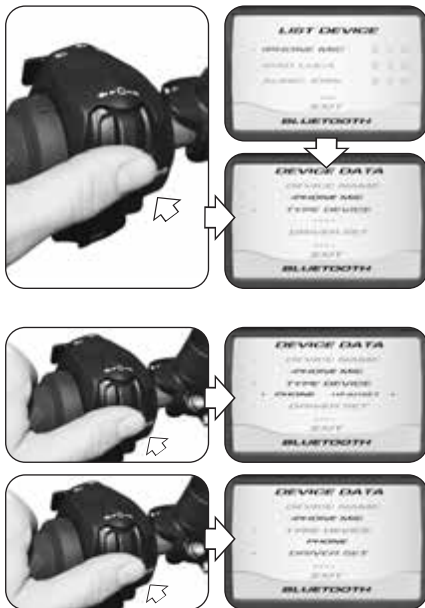



- **DRIVER SET**: Definisce il set a cui associare il dispositivo. Premendo il pulsante “OK”, verranno mostrate le opzioni disponibili (“DRIVER 1” / “DRIVER 2”).

Premere i pulsanti “SET” o “MODE” per scorrere la lista delle opzioni. Una volta selezionata l’opzione desiderata, premere “OK” per confermarla. Il display passa alla selezione “EXIT”.

► Premere “OK” per uscire dal menu “DEVICE DATA”. Contemporaneamente viene avviata la procedura di associazione del dispositivo al modulo Bluetooth.

► Al termine del processo, se l’associazione è andata a buon fine, sul display compare la scritta “NEW DEVICE UPDATED”. Se invece l’associazione non viene effettuata, sul display compare la scritta “ASSOCIATION FAILED”; questo può avvenire in presenza di un errore del modulo Bluetooth, oppure se si è usciti dal menu “DEVICE DATA” senza avere compilato tutti i campi della schermata.

► In ogni caso, una volta completata la procedura di associazione il display ritorna al menu “OPTION”.

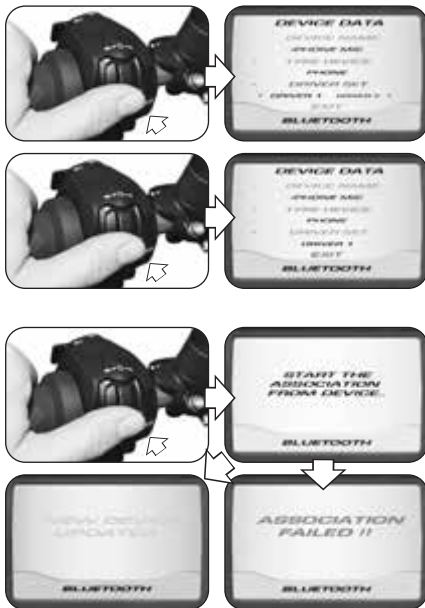



■ DELETE ALL (Cancellazione dispositivi)

► Sul menu “OPTION”, premere il pulsante “SET” fino a selezionare la voce “DELETE ALL”.

► Premere il pulsante “OK” per avviare la cancellazione di tutti i dispositivi associati al modulo Bluetooth. Per prevenire cancellazioni accidentali, il display mostra la schermata di conferma raffigurata a lato (“YES”: avvio cancellazione / “NO”: interruzione cancellazione). Utilizzare i pulsanti “SET” e “MODE” per selezionare l’opzione desiderata, quindi premere “OK” per confermarla.

► Al termine del processo, se la cancellazione è andata a buon fine, sul display compare la scritta “ALL DEVICES DELETED”. Se invece si verifica un errore, sul display compare la scritta “DELETION ERROR”.

► In ogni caso, una volta completata la procedura di cancellazione il display ritorna al menu “OPTION”. Selezionare la voce “EXIT” e premere “OK”; il display ritorna alla modalità “BLUETOOTH”. Selezionare di nuovo “EXIT” e premere “OK” per passare alla regolazione del parametro successivo.





4.4.2.8. UNITS (Unità di misura)

► Premere i pulsanti “SET” o “MODE” fino a selezionare la funzione “UNITS”.

► Premere il pulsante “OK” per impostare le unità di misura delle grandezze visualizzate sul cruscotto.

□ SPEED (Velocità)

► Selezionare la funzione “SPEED” e premere il pulsante “OK” per impostare le unità di misura relative alla velocità e alla distanza di percorrenza.

► Premere i pulsanti “SET” o “MODE” per variare l'unità di misura del tachimetro da **km/h** a **mph** o viceversa.

► Premere il pulsante “OK” per confermare l'unità di misura prescelta. Variando l'unità di misura del tachimetro, variano automaticamente anche i seguenti parametri:

- Contachilometri (totale e parziale): **km** -> **mi**

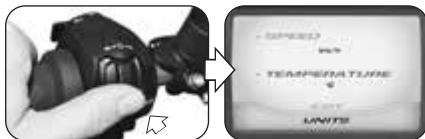
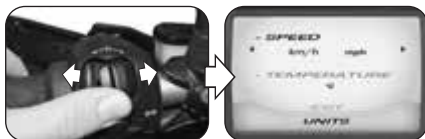



□ TEMPERATURE (Temperatura)

- ▶ Una volta selezionati i parametri della funzione "SPEED", il display seleziona automaticamente la funzione "TEMPERATURE".
- ▶ Premere il pulsante "OK" per impostare l'unità di misura relativa alla temperatura.
- ▶ Premere i pulsanti "SET" o "MODE" per variare l'unità di misura del termometro da °C (Celsius) a °F (Fahrenheit) o viceversa.
- ▶ Premere il pulsante "OK" per confermare l'unità di misura prescelta.
- ▶ Una volta selezionati i parametri della funzione "TEMPERATURE", il display seleziona automaticamente la voce "EXIT". Premere "OK" per uscire dalla modalità "UNITS" e passare alla regolazione del parametro successivo.

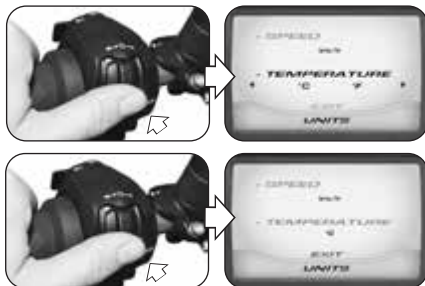



4.4.2.9. BATTERY CHECK (Controllo carica batteria)

- ▶ Premere i pulsanti “SET” o “MODE” fino a selezionare la funzione “BATTERY CHECK”.
- ▶ Premere il pulsante “OK” per accedere al menu di visualizzazione della carica batteria.



- ▶ Premere il pulsante “OK” per visualizzare il livello residuo di carica della batteria su una scala graduata.
- ▶ Premere “OK” per uscire dalla modalità “BATTERY CHECK” e passare alla regolazione del parametro successivo.



4.4.2.10. FACTORY RESET (Impostazioni di default)

- ▶ Premere i pulsanti “SET” o “MODE” fino a selezionare la funzione “FACTORY RESET”.
- ▶ Premere il pulsante “OK” per accedere al menu di ripristino di tutte le impostazioni di default del cruscotto.
- ▶ Selezionare la scritta al centro del display e premere il pulsante “OK” per avviare il resettaggio di tutti i parametri del cruscotto. Se invece non si desidera ripristinare le impostazioni di default, premere “MODE” fino a selezionare la voce “EXIT”, quindi premere “OK” per tornare alla schermata iniziale “FACTORY RESET”.
- ▶ Una volta avviata la procedura di resettaggio, il display mostrerà un messaggio di attesa per due secondi, quindi apparirà la scritta “FACTORY PARAMETERS RESTORED”; ora tutte le impostazioni di default del cruscotto sono state ripristinate. Il display seleziona la voce “EXIT”; premere “OK” per tornare alla schermata iniziale “FACTORY RESET”.

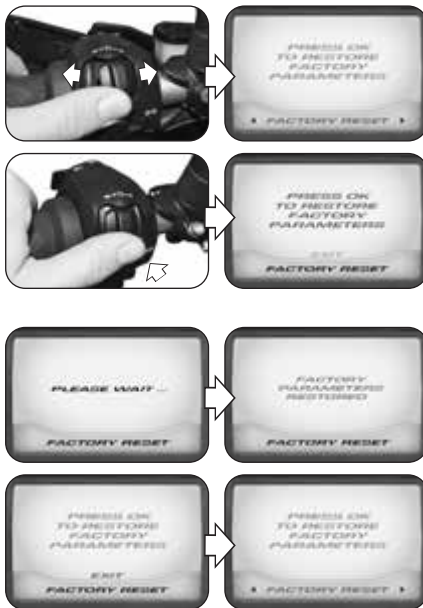



4.4.3. Modalità "HEATED GRIPS" *

► Premere il comando "SET" (◀ sinistra) fino a selezionare la modalità "HEATED GRIPS".

NOTA: Le operazioni di attivazione delle manopole riscaldate possono essere eseguite con il veicolo in movimento.

► Premere il pulsante "OK" per accedere al menu di attivazione delle manopole riscaldate. Premere i comandi "SET" o "MODE" per navigare tra le opzioni disponibili ("OFF": riscaldamento spento; da "1" a "3": riscaldamento acceso con livelli crescenti di temperatura).

► Premere "OK" o non premere alcun pulsante per confermare il parametro selezionato. Il display ritorna alla modalità "Running Mode", mostrando il livello di accensione delle manopole con un corrispondente numero di tacche di colore rosso sulla relativa icona.

(): Presente solo sulle versioni Lusso e RC; disponibile come aftermarket sulla versione 800*





4.4.4. Modalità “SUSPENSIONS SETTING” * (Regolazione sospensioni Turismo Veloce Lusso)

► Premere il comando “SET” (◀ sinistra) fino a selezionare la modalità “SET SUSPENSIONS”.



ATTENZIONE

Le operazioni di modifica o regolazione dell'assetto delle sospensioni devono essere eseguite con motore spento, cambio in folle, motocicletta ferma e piedi a terra. È vietato cambiare le impostazioni del display durante la marcia.

► Premere il pulsante “OK” per accedere al menu di regolazione delle sospensioni attive. A seconda della condizione di carico è possibile selezionare le opzioni di assetto identificate dai simboli riportati nella tabella a lato.

(*): Funzione presente solo sulle versioni Lusso e RC



Simbolo	Condizione di carico
	Solo pilota
	Pilota + Valigie
	Pilota + Passeggero
	Pilota + Passeggero + Valigie



► Premere i comandi “SET” o “MODE” per navigare tra le opzioni di assetto disponibili.

► Premere “OK” o non premere alcun pulsante per confermare il parametro selezionato. Il display ritorna alla modalità “Running Mode”, mostrando la condizione di assetto prescelta nella icona presente sul lato sinistro.

4.4.5. Modalità “ABS”

► Premere il comando “SET” (◀ sinistra) fino a selezionare la modalità “ABS”, quindi premere “OK” per accedere al menu di attivazione del sistema ABS.

► In alternativa, per accedere direttamente alla schermata di attivazione è sufficiente premere il pulsante “ABS” sul lato destro del manubrio.



ATTENZIONE

Le operazioni di modifica o regolazione della funzione ABS devono essere eseguite con motore spento, cambio in folle, motocicletta ferma e piedi a terra. È vietato cambiare le impostazioni del display durante la marcia.





- ▶ Premere i comandi “SET” o “MODE” per navigare tra le opzioni disponibili (“OFF”: ABS inattivo; “1”: ABS attivo).
- ▶ Premere “OK” o non premere alcun pulsante per confermare il parametro prescelto. Il display ritorna alla modalità “Running Mode”, mostrando lo stato di attivazione del sistema ABS nella relativa icona sul lato destro.

**ATTENZIONE**

La disattivazione del sistema ABS viene indicata dall'accensione della relativa spia sul cruscotto (vedi §3.7.1). In questa condizione la funzione antibloccaggio del sistema frenante non è disponibile. Adottare particolare cautela nella guida e ridurre la velocità per mantenere il controllo del veicolo durante le frenate di emergenza.

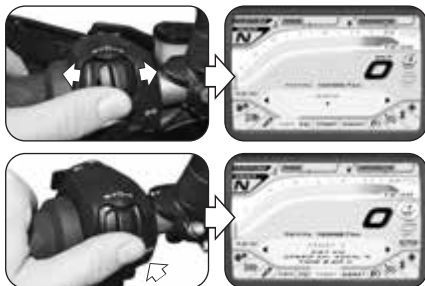



4.4.6. Modalità “TRACTION CONTROL”

► Premere il comando “SET” (◀ sinistra) fino a selezionare la modalità “TRACTION CONTROL”.



ATTENZIONE

Le operazioni di modifica o regolazione del controllo di trazione devono essere eseguite con motore spento, cambio in folle, motocicletta ferma e piedi a terra. È vietato cambiare le impostazioni del display durante la marcia.

► Premere il pulsante “OK” per accedere al menu di attivazione del controllo di trazione. Premere i comandi “SET” o “MODE” per navigare tra le opzioni disponibili (“OFF”: controllo trazione inattivo; da “1” a “8”: controllo trazione attivo con livelli crescenti di intensità).

► Premere “OK” o non premere alcun pulsante per confermare il parametro selezionato. Il display ritorna alla modalità “Running Mode”, mostrando il livello di attivazione del controllo di trazione nella relativa icona sul lato destro.





4.4.7. Modalità “TRIP MODE”

► La schermata “TRIP” viene automaticamente selezionata quando il cruscotto si trova in modalità “Running Mode”. Premere il pulsante “OK” per accedere al menu di visualizzazione e modifica dei contachilometri; su questa schermata, premendo i pulsanti “SET” o “MODE” è possibile navigare tra le seguenti funzioni:

- Contachilometri parziale 1 “TRIP 1”
- Contachilometri parziale 2 “TRIP 2”
- Contachilometri dalla partenza “TRIP FROM START”
- Contachilometri in riserva “TRIP FUEL”

► Premere “OK” o non premere alcun pulsante; l'ultima funzione selezionata verrà visualizzata sul display durante le normali condizioni di funzionamento. La funzione “TRIP FUEL” si attiva e rimane visualizzata solo in condizione di riserva carburante.

► *Azzeramento contachilometri parziale:* Utilizzare i pulsanti “SET” o “MODE” per selezionare il contachilometri parziale “TRIP 1” o “TRIP 2” (le altre funzioni non sono modificabili).

► Premendo il pulsante “OK” per un tempo superiore a due secondi la distanza chilometrica si azzerà, così come i valori della velocità media e del tempo di viaggio.

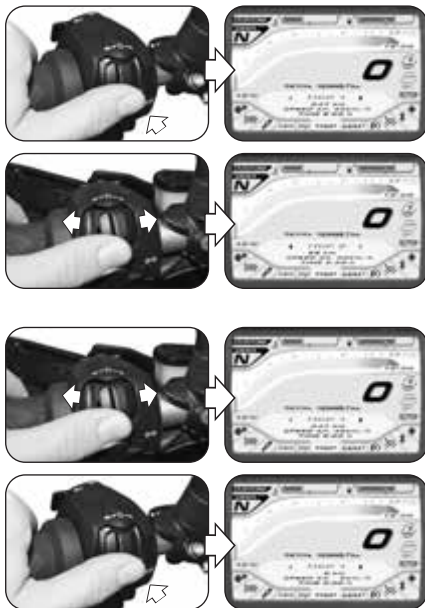



4.4.8. Modalità “MAP SELECTION”

Sul modello Turismo Veloce, è possibile selezionare differenti mappature della centralina che permettono di ottenere caratteristiche variabili di potenza e prestazioni a seconda del tipo di utilizzo del veicolo.

► Per accedere al menu di modifica della mappatura centralina, premere il comando “MODE” (► destra) fino a selezionare la modalità “MAP”, quindi premere il pulsante di avviamento a motore acceso.

► In alternativa, quando il cruscotto si trova in modalità “Running Mode”, per accedere alla schermata di modifica è sufficiente premere il pulsante di avviamento a motore acceso.

NOTA: Le operazioni di selezione o modifica della mappatura centralina possono essere eseguite con il veicolo in movimento.

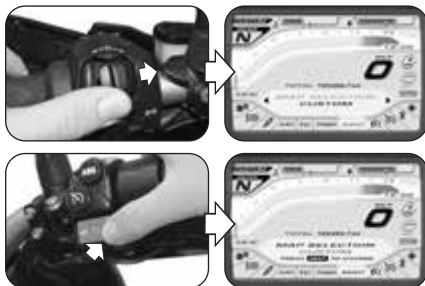



► Premere il pulsante di avviamento a motore acceso per navigare tra le opzioni disponibili. Le relative caratteristiche della mappatura sono elencate nella seguente tabella. Riferirsi al § 4.4.2.5. per le procedure di impostazione della mappatura “Custom” (personalizzata).

Mappatura	Sport	Rain	Touring	Custom
Modalità	Sportiva	Pioggia	Turismo	Personalizzata

► Una volta selezionata l'opzione desiderata, dopo due secondi il display ritorna alla modalità “Running Mode” mostrando la mappatura attualmente in uso nella relativa icona in alto a sinistra.

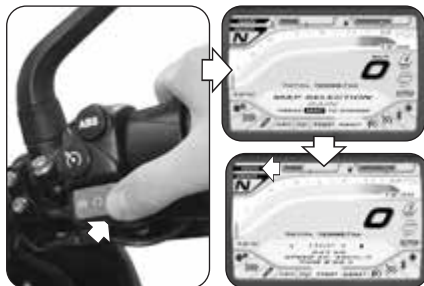



4.4.9. Modalità “SPEED LIMITER”

► Premere il comando “MODE” (► destra) fino a selezionare la modalità “SPEED LIMITER”.

NOTA: Le operazioni di modifica o regolazione della velocità massima possono essere eseguite con il veicolo in movimento ad una velocità superiore a 50 km/h.

► Premere il pulsante “OK” o in alternativa il comando “Cruise Control” sul lato destro del manubrio per accedere al menu di regolazione della velocità massima.

► Premere i comandi “SET” o “MODE” per navigare tra le opzioni disponibili (“OFF”: limitatore velocità inattivo; per eseguire l’attivazione selezionare uno dei valori di velocità visualizzati a destra, progressivamente incrementati di **1 km/h** rispetto al valore della velocità attualmente mostrato sul display; mantenendo la pressione sui pulsanti “SET” o “MODE”, l’incremento sarà di **5 km/h**).

► Premere “OK” o non premere alcun pulsante per confermare il parametro selezionato. Il display ritorna alla modalità “Running Mode”, mostrando lo stato di attivazione del limitatore di velocità con una porzione di colore rosso sulla relativa icona sul lato inferiore.





4.4.10. Modalità “CRUISE CONTROL”

► Premere il comando “MODE” (► destra) fino a selezionare la modalità “CRUISE CONTROL”, quindi premere il pulsante “OK” per accedere al menu di regolazione della velocità di crociera.

► In alternativa, per accedere direttamente alla schermata di modifica è sufficiente premere il pulsante “Cruise Control” sul lato destro del manubrio.

NOTA: Le operazioni di modifica o regolazione della velocità di crociera possono essere eseguite con il veicolo in movimento ad una velocità superiore a 50 km/h e con la 6° marcia inserita.

► Premere i comandi “SET” o “MODE” per navigare tra le opzioni disponibili (“OFF”: Cruise Control inattivo; per eseguire l’attivazione selezionare uno dei valori di velocità visualizzati a destra, progressivamente incrementati di **1 km/h** rispetto al valore della velocità attualmente mostrato sul display; mantenendo la pressione sui pulsanti “SET” o “MODE”, l’incremento sarà di **5 km/h**).

► Premere “OK” o non premere alcun pulsante per confermare il parametro selezionato. Il display ritorna alla modalità “Running Mode”, mostrando lo stato di attivazione del Cruise Control con un’icona di colore rosso in basso a destra.

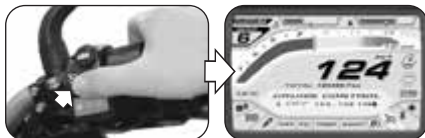



4.4.11. Modalità “BLUETOOTH”

► Premere il comando “MODE” (▶ destra) fino a selezionare la modalità “BLUETOOTH”, quindi premere il pulsante “OK” per accedere al menu di selezione della connessione telefonica.





► Prima di iniziare la navigazione delle funzioni del dispositivo, verificare che il modulo Bluetooth sia attivo e accessibile (vedere i simboli di connessione riportati nella tabella a lato).

► Premere i comandi “SET” o “MODE” per navigare tra le varie funzioni del menu, descritte in dettaglio nei paragrafi seguenti.

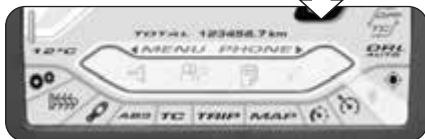

ATTENZIONE: Le operazioni di modifica o regolazione delle funzioni del modulo Bluetooth devono essere eseguite con motore spento, cambio in folle, motocicletta ferma e piedi a terra. È vietato cambiare le impostazioni del display durante la marcia.



Simboli	Stato connessione
 	BT inattivo
 	BT attivo Non accessibile
	BT attivo



4.4.11.1. Connessione telefonica

☐ Chiamata in arrivo

► Quando il cruscotto si trova in modalità “Running Mode” e una chiamata arriva al cellulare connesso al modulo Bluetooth, il display mostra la schermata di notifica raffigurata a lato. Nella “info box” vengono riportati il nome e il numero di telefono del soggetto chiamante.

► Premere i comandi “SET” o “MODE” per selezionare una delle seguenti opzioni di risposta, quindi premere “OK” per confermare la selezione prescelta:

- Freccia rossa a sinistra -> Rifiuto della chiamata
- Freccia verde a destra -> Risposta alla chiamata



ATTENZIONE: Se si riceve una chiamata mentre il veicolo è in movimento, prima di rispondere accostare e fermare il veicolo nel primo spazio disponibile al di fuori della corsia stradale.

► Una volta che la chiamata è stata avviata, la selezione si porterà automaticamente sulla freccia rossa. Al termine della conversazione, premere “OK” sulla freccia rossa per chiudere la chiamata.





☐ Modalità “MENU PHONE”

▶ Premere il comando “MODE” (▶ destra) fino a selezionare la modalità “BLUETOOTH”, quindi premere il pulsante “OK” per accedere al menu di selezione della connessione telefonica.

▶ Premere i comandi “SET” o “MODE” per navigare tra le funzioni del menu descritte di seguito.

■ Ultime chiamate

▶ Selezionare l'icona  e premere il pulsante “OK” per accedere alla lista delle chiamate recenti effettuate, ricevute o perse dal telefono connesso al modulo Bluetooth. Premere i comandi “SET” o “MODE” per scorrere la lista delle chiamate recenti o per selezionare la voce di uscita dal sottomenu.

▶ Premere il pulsante “OK” per avviare la chiamata verso il numero di telefono selezionato. Al termine della conversazione, premere “OK” sulla freccia rossa per chiudere la chiamata e tornare alla modalità “MENU PHONE”.





■ Ricerca in rubrica

► Premere i comandi “SET” o “MODE” per selezionare l'icona , quindi premere il pulsante “OK” per accedere alla lista dei numeri di telefono salvati sulla rubrica del telefono connesso al modulo Bluetooth.

► Premere i comandi “SET” o “MODE” per scorrere la lista dei numeri di telefono o per selezionare la voce di uscita dal sottomenu.

► Premere il pulsante “OK” per avviare la chiamata verso il numero di telefono selezionato. Al termine della conversazione, premere “OK” sulla freccia rossa per chiudere la chiamata e tornare alla modalità “MENU PHONE”.

■ Chiamata vocale

► Premere i comandi “SET” o “MODE” per selezionare l'icona , quindi premere il pulsante “OK” per attivare la modalità di comando vocale (per utilizzare questa funzione è necessario avere un auricolare connesso).

► In questa modalità è possibile effettuare chiamate tramite i soli comandi vocali, secondo le procedure descritte nelle pagine precedenti. Quando è visualizzata la schermata “VOCAL RING”, premere “OK” per uscire dalla modalità vocale e tornare a “MENU PHONE”.

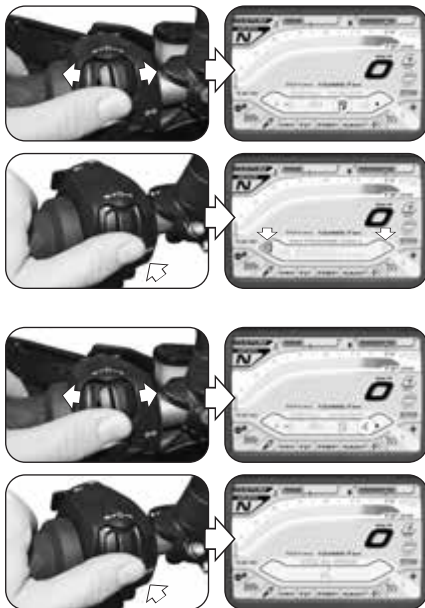



■ Uscita da “MENU PHONE”

▶ Premere il pulsante “SET” fino a selezionare l'icona ◀ (back), quindi premere il pulsante “OK” per uscire dal menu di selezione della connessione telefonica. È ora possibile navigare tra le altre funzioni della modalità “BLUETOOTH”.

4.4.11.2. MUSIC PLAYER (Lettore musicale)

▶ Premere il comando “MODE” (▶ destra) fino a selezionare la modalità “MUSIC PLAYER”, quindi premere il pulsante “OK” per accedere al menu del lettore musicale del dispositivo connesso al modulo Bluetooth.

▶ Premere i comandi “SET” o “MODE” per navigare tra le funzioni del menu descritte di seguito.

□ Playlist (Lista brani musicali)

▶ Selezionare l'icona  e premere il pulsante “OK” per accedere alle playlist salvate sul dispositivo remoto connesso al modulo Bluetooth. Premere i comandi “SET” o “MODE” per scorrere l'elenco delle playlist, quindi premere “OK” per avviare la riproduzione.





► Premere i comandi “SET” o “MODE” per selezionare la modalità di riproduzione dei brani musicali presenti nella playlist (vedere i simboli riportati nella tabella a lato), quindi premere il pulsante “OK” per confermare l’opzione desiderata.

► Per uscire dalla modalità “Playlist” premere il pulsante “SET” fino a selezionare l’icona ◀ (back), quindi premere il pulsante “OK” per tornare al menu “MUSIC PLAYER”.

❑ Shuffle (Riproduzione casuale)

► Premere il comando “MODE” (▶ destra) fino a selezionare l’icona ∞, quindi premere il pulsante “OK” per attivare la funzione “Shuffle”. In questa modalità è possibile avviare o interrompere la riproduzione casuale dei file musicali presenti sul dispositivo connesso al modulo Bluetooth. Sul display vengono mostrati i controlli di riproduzione e le informazioni del brano selezionato.

► Per uscire dalla modalità “Shuffle” premere il pulsante “SET” fino a selezionare l’icona ◀ (back), quindi premere il pulsante “OK” per tornare al menu “MUSIC PLAYER”.



Simboli	Modalità di riproduzione
▶	PLAY (Riproduzione)
	PAUSE (Interruzione)
◀	PREVIOUS (Brano precedente)
▶	NEXT (Brano successivo)





❑ Uscita da “MUSIC PLAYER”

▶ Premere il pulsante “SET” fino a selezionare l'icona ◀ (back), quindi premere il pulsante “OK” per uscire dal menu del lettore musicale.

4.4.11.3. NAVIGATION (Connessione navigatore)

▶ Premere il comando “MODE” (▶ destra) fino a selezionare la modalità “NAVIGATION”, quindi premere il pulsante “OK” per accedere al menu di attivazione delle indicazioni vocali provenienti da un navigatore connesso al modulo Bluetooth.

▶ Premere i comandi “SET” o “MODE” per navigare tra le opzioni disponibili nel menu (vedere i simboli riportati nella tabella sottostante), quindi premere il pulsante “OK” per confermare l'opzione desiderata.

Simboli	Stato attivazione vocale navigatore
	Indicazioni vocali disattivate
	Indicazioni vocali attivate
	Uscita dal menu “NAVIGATION”

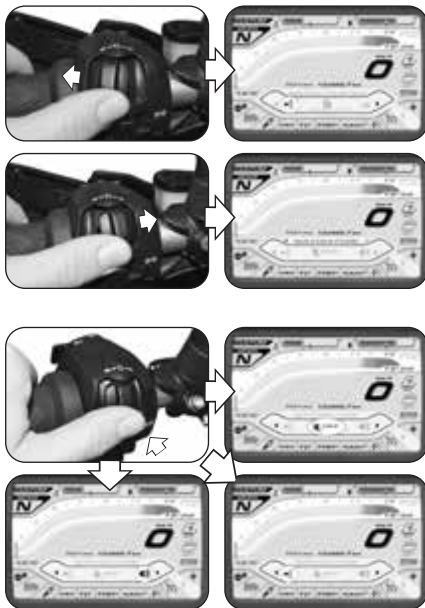



4.4.11.4. INTERCOM (Interfono pilota-passeggero)

► Premere il comando “MODE” (► destra) fino a selezionare la modalità “INTERCOM”, quindi premere il pulsante “OK” per accedere al menu di attivazione della funzione interfono, che permette a pilota e passeggero di comunicare tra loro attraverso due auricolari connessi al modulo Bluetooth.

► Premere i comandi “SET” o “MODE” per navigare tra le opzioni disponibili nel menu (vedere i simboli riportati nella tabella a lato), quindi premere il pulsante “OK” per confermare l’opzione desiderata.

4.4.11.5. EXIT (Uscita dal menu “BLUETOOTH”)

► Premere il comando “SET” (◄ sinistra) fino a selezionare la modalità “EXIT”, quindi premere il pulsante “OK” per uscire dalla modalità “BLUETOOTH” e tornare alla modalità “Running Mode”.



<i>Simboli</i>	<i>Stato attivazione interfono</i>
	Interfono disattivato
	Interfono attivato
	Uscita dal menu “INTERCOM”

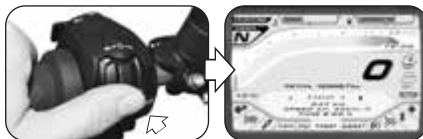



4.4.12. Modalità “DATA LOGGER” *

- ▶ Premere il comando “MODE” (◀ destra) fino a selezionare la modalità “DATA LOGGER”.
- ▶ Premere il pulsante “OK” per accedere al menu di attivazione della registrazione dei dati provenienti dal sistema di navigazione GPS e dai sensori del veicolo.

NOTA

Le operazioni di attivazione della registrazione dei dati possono essere eseguite con il veicolo in movimento.

- ▶ Premere i comandi “SET” o “MODE” per navigare tra le opzioni disponibili (“DISABLE”: Data Logger inattivo / “ENABLE”: Data Logger attivo).
- ▶ Premere “OK” o non premere alcun pulsante per confermare l’opzione selezionata. Il display ritorna alla modalità “Running Mode”, mostrando lo stato di attivazione del Data Logger nella relativa icona sul lato destro.

(): Presente solo sulle versioni Lusso e RC; disponibile come aftermarket sulla versione 800*





4.4.13. Messaggi di errore / malfunzionamento

Il cruscotto può segnalare la presenza di un guasto o di un malfunzionamento durante le diverse condizioni di utilizzo della motocicletta.

4.4.13.1. Errori rilevati nella fase di autodiagnosi

► Ruotando l'interruttore d'accensione in posizione "ON", la strumentazione e le spie eseguono l'autodiagnosi. In presenza di un guasto al veicolo, il display visualizza una delle possibili schermate di errore mostrata nella figura a lato; in particolare, viene evidenziato il gruppo o il componente della motocicletta su cui è stato riscontrato il malfunzionamento.

► In presenza di più guasti, il display può mostrare contemporaneamente fino a 6 messaggi di errore.





- ▶ In caso di errori di lieve entità, il sistema dà il consenso all'avviamento del motore. Premendo il pulsante "OK" per due secondi oppure il pulsante di avviamento motore, il cruscotto passa alla modalità "Running Mode".
- ▶ Se l'anomalia è ancora presente dopo avere avviato il motore, sul display del cruscotto dovrà essere visualizzato il relativo messaggio di errore (vedi § 4.4.13.2).



4



ATTENZIONE: In caso di segnalazione di guasti di lieve entità, avviare il motore e dirigersi al più presto verso un centro assistenza autorizzato MV Agusta.

- ▶ In caso di errori gravi, non è possibile ottenere il consenso all'avviamento del motore. In questo caso, il display del cruscotto visualizza il messaggio "LOCKED VEHICLE" come mostrato nella figura a lato.



ATTENZIONE: In caso di segnalazione di errori gravi, non tentare di avviare il motore e contattare un centro assistenza autorizzato MV Agusta per la risoluzione del problema.





4.4.13.2. Errori rilevati durante l'uso del veicolo

► Quando il sistema rileva un guasto durante il normale utilizzo del veicolo, sul display viene visualizzato un messaggio di errore del tipo raffigurato a lato; in particolare, nella "info box" viene evidenziato il gruppo o il componente della motocicletta su cui è stato riscontrato il malfunzionamento. Sul lato destro del cruscotto si accende la spia "Warning"; allo stesso tempo possono accendersi ulteriori spie di segnalazione guasto per specifiche tipologie di componenti (vedi § 3.7.1.).



ATTENZIONE

In caso di guasto di componenti essenziali per il funzionamento del veicolo, nel messaggio di errore viene visualizzata la scritta "STOP ENGINE". In questi casi, accostare il veicolo nel primo spazio disponibile al di fuori della corsia stradale e spegnere immediatamente il motore. Non proseguire la marcia e contattare un centro assistenza autorizzato MV Agusta per la risoluzione del problema.





► Dopo 5 secondi, il messaggio di errore sul display scompare e viene sostituito da un segnale di avvertimento per segnalare che il malfunzionamento è tuttora presente. Anche la spia “Warning” rimane accesa nel caso in cui il sistema non abbia potuto risolvere autonomamente il problema segnalato. Entrambi i segnali rimarranno attivi finché il guasto non verrà riparato.

**ATTENZIONE**

Nel caso in cui il cruscotto continui a segnalare la presenza di un malfunzionamento, dirigersi al più presto verso un centro assistenza autorizzato MV Agusta per fare effettuare la riparazione del veicolo.

► Qualora vengano contemporaneamente rilevati malfunzionamenti su diversi componenti del veicolo, sul display verranno visualizzati due segnali di avvertimento sovrapposti per segnalare la presenza di più guasti.





❑ Cavalletto laterale aperto

► *A veicolo fermo:* Dopo avere eseguito l'accensione del motore, il sistema controlla lo stato del cavalletto laterale. In caso di cavalletto laterale esteso o aperto, il display visualizza l'informazione di pericolo raffigurata a lato. Se il cavalletto laterale rimane aperto, il sistema procede allo spegnimento del motore nel momento in cui viene innestata una marcia per procedere alla partenza.



ATTENZIONE: Allo scopo di ottenere il consenso alla messa in moto del veicolo, assicurarsi che il cavalletto laterale sia completamente alzato prima di innestare una marcia.

► *Durante la marcia:* Se il cavalletto laterale si apre accidentalmente mentre il veicolo è in marcia, il display visualizza il messaggio di errore raffigurato a lato.



ATTENZIONE: Nel caso in cui venga segnalata l'apertura del cavalletto durante la marcia, procedere immediatamente alla sua chiusura allo scopo di evitare la perdita di controllo del veicolo ed il conseguente rischio di incidente.



4





❑ Bassa temperatura esterna

► Nel caso in cui il termometro rilevi una temperatura esterna inferiore a 4° C, il display visualizza l'informazione di pericolo raffigurata a lato. In queste condizioni aumentano le probabilità di formazione di brina o ghiaccio sul manto della superficie stradale.



ATTENZIONE

Nel caso in cui vengano segnalate temperature inferiori a 4° C, ridurre la velocità e proseguire la marcia con estrema cautela per evitare la perdita di controllo del veicolo ed il conseguente rischio di incidente.

► Dopo 5 secondi, il messaggio di errore sul display scompare e viene sostituito dal segnale di avvertimento raffigurato a lato.

► Nel caso in cui vengano rilevati malfunzionamenti del veicolo con basse temperature esterne, sul display verranno visualizzati entrambi i segnali di avvertimento sovrapposti. Ognuno dei due segnali verrà visualizzato in primo piano ogni due secondi in maniera ciclica.





❑ Alta temperatura del liquido di raffreddamento

► Se il sistema rileva un valore eccessivamente elevato della temperatura del liquido di raffreddamento, sul display viene visualizzato il messaggio di errore mostrato a lato.



ATTENZIONE: In caso di temperatura alta, arrestare la motocicletta e controllare il livello del liquido di raffreddamento. Nel caso in cui fosse necessario rabboccarlo, rivolgersi presso un centro assistenza autorizzato MV Agusta (vedi § 3.8). Se l'indicazione compare nonostante il livello sia corretto, non proseguire la marcia e contattare un centro assistenza autorizzato MV Agusta.

❑ Errore sistema Immobilizer

► Se per un motivo qualsiasi il sistema non risulta in grado di riconoscere il codice della chiave di avviamento, sul display viene visualizzato il messaggio di errore mostrato a lato. Per ottenere il consenso all'avviamento del motore è necessario inserire manualmente il codice segreto secondo la procedura descritta al § 4.4.2.3.





4.5. Rifornimento carburante



Pericolo - Attenzione: la benzina e i suoi vapori sono estremamente infiammabili e nocivi. Evitare il contatto e l'inalazione. Durante il rifornimento spegnere il motore, non fumare, tenere lontane fiamme, scintille e fonti di calore. Effettuate il rifornimento all'aperto o in locale ben ventilato.



Cautela - Precauzione: utilizzare esclusivamente benzina super senza piombo con un numero di ottano (R.O.N.) di 95 o più. Tale necessità è ricordata da un punto verde sul lato inferiore del tappo serbatoio.

- ▶ Sollevare il coperchio parapolvere.
- ▶ Inserire la chiave, ruotarla in senso orario e sollevare il tappo.
- ▶ Dopo il rifornimento premere il tappo verso il basso ruotando contemporaneamente la chiave in senso orario per facilitare la chiusura. Quindi rilasciare la chiave ed estrarla.



**ATTENZIONE**

Un riempimento eccessivo del serbatoio può far traboccare il carburante a causa dell'espansione dovuta al calore del motore o all'espansione della motocicletta alla luce solare. Eventuali fuoriuscite di carburante possono provocare incendi. Il livello del carburante nel serbatoio non deve mai superare la base del bocchettone di riempimento.

**Cautela-Precauzione:**

Asciugare subito con un panno pulito l'eventuale carburante versato, in quanto può deteriorare le superfici verniciate o di plastica.

**ATTENZIONE**

Verificare che il tappo del serbatoio del carburante sia chiuso correttamente prima di utilizzare il motociclo.





4.6. Sella passeggero e sella pilota

4.6.1. Rimozione sellino passeggero

- ▶ Inserire la chiave.
- ▶ Premere il sellino nella parte terminale e contemporaneamente ruotare la chiave in senso antiorario.
- ▶ Sollevare il sellino dall'estremità posteriore e rimuoverlo dalla moto.

Per il rimontaggio del sellino passeggero osservare le seguenti indicazioni:

- ▶ Posizionare il sellino sulla moto inserendolo negli agganci anteriori.
- ▶ Ruotare la chiave nella serratura.
- ▶ Premere il sellino nella parte terminale.
- ▶ Rilasciare la chiave.
- ▶ Premere nuovamente il sellino assicurandosi di averlo saldamente agganciato alla struttura.



ATTENZIONE: Dopo aver rimontato il sellino passeggero, e comunque prima di ogni utilizzo della moto, assicurarsi che il componente sia stato posizionato correttamente e che risulti ben ancorato alla struttura portante del veicolo.





4.6.2. Rimozione sella pilota

- ▶ Rimuovere il sellino passeggero come indicato nel paragrafo §4.6.1.
- ▶ Ruotare di 90° in senso antiorario la vite posteriore della sella pilota.
- ▶ Spingere la sella verso la parte posteriore fino a sganciare l'incastro anteriore.
- ▶ Sollevare la sella dal lato anteriore.

Per il rimontaggio della sella osservare le seguenti indicazioni:

- ▶ Posizionare la sella sulla moto facendola scorrere verso la parte posteriore.
- ▶ Premere la sella e spostarla verso la parte anteriore fino ad agganciare l'incastro alla struttura.
- ▶ Ruotare la vite di 90° in senso orario per bloccare la sella in posizione.



ATTENZIONE

Dopo aver rimontato il sellino passeggero e la sella pilota, e comunque prima di ogni utilizzo della moto, assicurarsi che il componente sia stato posizionato correttamente e che risulti ben ancorato alla struttura portante del veicolo.

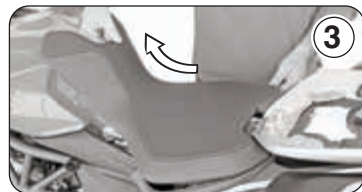



4.7. Accesso ai vani portaoggetti anteriori

Sulla parte anteriore della motocicletta sono posizionati due vani portaoggetti; per accedere agli stessi agire come segue:

- ▶ Premere la levetta di aggancio e sollevare il coperchietto.
- ▶ Per richiudere il vano portaoggetti, abbassare il coperchietto e premere verso il basso fino a sentire lo scatto di aggancio che indica la corretta chiusura.

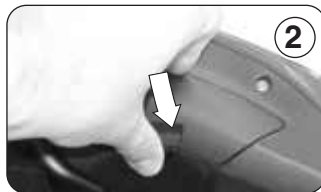



4.8. Accesso alle borse laterali

- ▶ Inserire la chiave e ruotare in senso orario.
- ▶ Sollevare la maniglia per sbloccare il coperchio laterale.
- ▶ Ruotare il coperchio laterale per accedere alla parte interna della borsa.
- ▶ Caricare il bagaglio nella borsa.
- ▶ Richiudere il coperchio laterale e bloccarlo in posizione abbassando la maniglia.
- ▶ Ruotare la chiave in senso antiorario ed estrarla.



ATTENZIONE: Il veicolo Turismo Veloce è stato progettato per percorrere lunghi tratti a pieno carico in assoluta sicurezza. La sistemazione dei pesi sul motociclo è molto importante per mantenere inalterati gli standard di sicurezza ed evitare di trovarsi in difficoltà in caso di manovre repentine o in tratti di strada sconnessa. Distribuire uniformemente il peso del carico tra le due borse laterali. Non superare in ogni caso il peso massimo consentito, pari a 10 kg per ciascuna borsa.





4.9. Rimozione delle borse laterali

- ▶ Svitare e rimuovere il piolo inferiore di sicurezza della borsa laterale.
- ▶ Inserire la chiave e ruotarla in senso orario.
- ▶ Sollevare la maniglia e sfilare la borsa verso la parte posteriore della moto sganciandola dagli appositi incastri posizionati sul telaio posteriore.

Per il rimontaggio delle borse agire come segue:

- ▶ Inserire la borsa dalla parte posteriore verso la parte anteriore della motocicletta facendo attenzione di inserirla correttamente negli incastri della struttura fino al completo aggancio della stessa.



ATTENZIONE: Dopo avere rimontato la borsa laterale, e comunque prima di ogni utilizzo della moto, assicurarsi che il componente sia stato posizionato correttamente e che risulti ben ancorato alla struttura portante del veicolo.



ATTENZIONE: La velocità massima consentita con borse laterali non deve superare i 180 km/h, e comunque dovrà mantenersi nel rispetto dei limiti di legge.

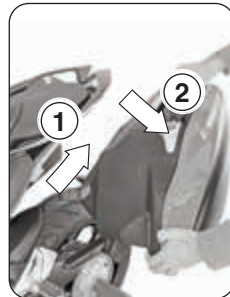



4.10. Prese di servizio 12V

Sulla parte destra della motocicletta sono posizionate due prese di servizio a 12V; il loro funzionamento è abilitato dalla rotazione della chiave di accensione in posizione "ON".

Su queste prese è possibile caricare dispositivi come ad es. giubbotti termici, oppure strumenti elettronici, come cellulari o navigatori, tramite apposito adattatore.

- ▶ Per accedere alle prese è necessario sollevare il coperchietto di protezione.
- ▶ Quando le prese non sono utilizzate, mantenere chiuso il coperchietto di protezione per evitare l'ingresso di particelle estranee.



CAUTELA: L'assorbimento massimo consentito per la presa 12V è di 2A.



ATTENZIONE: Utilizzare le prese di servizio solamente per caricare dispositivi che soddisfano le caratteristiche di alimentazione ed assorbimento massimo sopra riportate. Per caricare strumenti elettronici con valori di alimentazione diversi da quelli indicati, è possibile utilizzare la presa 12V solo previo inserimento di un apposito adattatore di voltaggio reperibile in commercio. In questi casi, per la scelta dell'adattatore, fare riferimento ai valori di alimentazione raccomandati dal costruttore del dispositivo da caricare.



ATTENZIONE: L'inserimento di una utenza sulla presa di servizio è consentito solo con motocicletta ferma e posizionata sul cavalletto di supporto. Non effettuare alcuna operazione di carica durante la marcia.





4.11. Prese USB

Sulla parte anteriore della motocicletta sono posizionate due prese USB della capacità massima di 5V / 1A ciascuna; il loro funzionamento è abilitato dalla rotazione della chiave di accensione in posizione "ON". Su questa presa è possibile caricare strumenti elettronici, come cellulari o navigatori senza utilizzare adattatori.

► Per accedere alle prese è necessario sollevare il coperchietto di protezione.

► Quando le prese non sono utilizzate, mantenere chiuso il coperchietto di protezione per evitare l'ingresso di particelle estranee.



CAUTELA: Utilizzare le prese USB solamente per caricare dispositivi che soddisfano le caratteristiche di alimentazione ed assorbimento massimo sopra riportate.



ATTENZIONE: L'inserimento di una utenza sulla presa USB è consentito solo con motocicletta ferma e posizionata sul cavalletto di supporto. Non effettuare alcuna operazione di carica durante la marcia.





4.12. Sosta della motocicletta



CAUTELA

- Parcheggiare la motocicletta in condizioni di sicurezza e su terreno stabile.
- Per la sosta in pendenza parcheggiare con la ruota anteriore a monte e con la prima marcia inserita; ricordarsi di riportare il cambio in folle prima di riavviare la moto.
- Non lasciare il veicolo incustodito con la chiave di accensione inserita nel quadro.



4

☐ Sosta con cavalletto laterale

- ▶ Abbassare il cavalletto col piede fino alla battuta ed inclinare lentamente la motocicletta per porre il piedino di appoggio in contatto col suolo.



ATTENZIONE

Quando il veicolo è in sosta sul cavalletto laterale, è pericoloso sedere a bordo gravando perciò col proprio peso sull'unico appoggio di stazionamento.



ATTENZIONE

Prima di mettersi in marcia verificare il funzionamento dell'interruttore di sicurezza accertandosi che il messaggio di apertura cavalletto laterale sul cruscotto si spenga; in ogni caso verificare che il cavalletto sia rientrato. Se si nota una disfunzione, fare controllare l'impianto da un concessionario MV Agusta prima di utilizzare il mezzo.



❑ Sosta con cavalletto centrale

- ▶ Afferrare la maniglia laterale sinistra e il maniglione sinistro posteriore.
- ▶ Premere con il piede destro la punta del cavalletto centrale e contemporaneamente sollevare la motocicletta verso l'alto ed all'indietro fino ad eseguirne il completo sollevamento sul cavalletto centrale.



ATTENZIONE

Quando il veicolo è in sosta sul cavalletto centrale, è pericoloso sedere a bordo gravando perciò col proprio peso sul supporto di stazionamento.

Per effettuare la discesa della motocicletta dal cavalletto centrale, operare come di seguito descritto.

- ▶ Afferrare la manopola sinistra e il maniglione sinistro posteriore.
- ▶ Spingere la motocicletta verso la parte anteriore fino a farla scendere dal cavalletto; il cavalletto si solleverà automaticamente.





❑ Sosta con cavalletto posteriore

Inserire il perno del cavalletto nel foro dell'asse ruota posteriore dal lato sinistro della motocicletta; appoggiare il cavalletto al suolo e facendo forza su di esso sollevare il veicolo fino al raggiungimento della condizione di stabilità.



CAUTELA

Questa operazione deve essere eseguita da due persone.

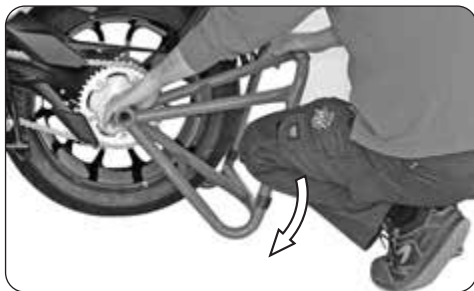



5.1. Elenco regolazioni

La motocicletta possiede un'ampia possibilità di regolazioni che possono migliorare l'ergonomia, l'assetto e la sicurezza.

Tuttavia, poiché una errata regolazione di componenti particolarmente importanti può creare una situazione di pericolo, alcune di queste regolazioni sono riservate soltanto ai Centri Assistenza MV Agusta.



ATTENZIONE

Tutte le regolazioni devono essere effettuate a veicolo fermo.



(D) Regolazione vetrino cupolino (§5.6.)

(B) Regolazione leva frizione (§5.4.)

(C) Regolazione specchietto retrovisore (§5.5.)

(H) Orientamento faro (§5.9.)

(E) Regolazione sospensione anteriore (§5.7.)

(A) Regolazione leva freno anteriore (§5.3.)

(G) Regolazione catena (§5.2.)

(F) Regolazione sospensione posteriore (§5.8.)

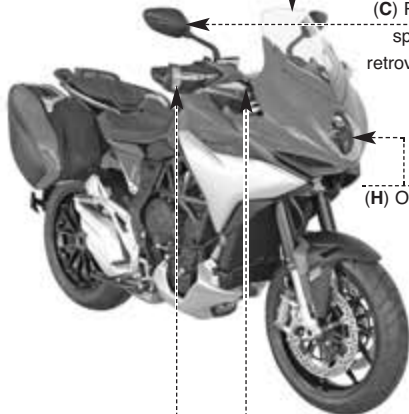



5.2. Tabella delle regolazioni



A - Regolazione leva freno anteriore: per ottimizzare la presa in funzione delle esigenze del motociclista (§5.3).



B - Regolazione leva frizione: per ottimizzare la presa in funzione delle esigenze del motociclista (§5.4).



C - Regolazione specchietti retrovisori: per ottimizzare l'orientamento (§5.5).



D - Regolazione vetrino cupolino: per ottimizzare l'altezza in funzione delle esigenze del motociclista (§5.6).



E - Regolazione sospensione anteriore: per adattare la risposta alle preferenze del motociclista si possono regolare:

- precarico molla (Tutti i modelli: §5.7.1.)
- dispositivo idraulico di frenatura in estensione (TV 800: §5.7.2. / TV Lusso-RC: §4.4.4.)
- dispositivo idraulico di frenatura in compressione (TV 800: §5.7.3. / TV Lusso-RC: §4.4.4.)



F - Regolazione sospensione posteriore: per adattare la risposta alle preferenze del motociclista si possono regolare:

- altezza assetto
- precarico molla (Tutti i modelli: §5.8.1.)
- dispositivo idraulico di frenatura in estensione (TV 800: §5.8.2. / TV Lusso-RC: §4.4.4.)
- dispositivo idraulico di frenatura in compressione (TV 800: §5.8.3. / TV Lusso-RC: §4.4.4.)



G - Regolazione catena: per l'efficienza e la sicurezza della trasmissione.



H - Orientamento faro: per regolare la profondità del fascio luminoso in funzione dell'assetto (§5.9).



5.3. Regolazione leva freno anteriore

Ruotare il registro di regolazione della leva per modificarne la posizione. In senso orario: la leva si avvicina alla manopola. In senso antiorario: la leva si allontana dalla manopola.



5.4. Regolazione leva frizione

Ruotare il registro di regolazione della leva per modificarne la posizione. In senso orario: la leva si avvicina alla manopola. In senso antiorario: la leva si allontana dalla manopola.





5.5. Regolazione specchietti retrovisori

Ruotare gli specchietti per regolarne la posizione nelle quattro direzioni.

Eeguire la regolazione su entrambi gli specchietti retrovisori. Per rendere ottimale la messa a punto si consiglia di eseguire la regolazione salendo sul veicolo.





5.6. Regolazione vetrino cupolino

In base alle proprie esigenze di guida , è possibile regolare l'altezza del vetrino del cupolino agendo come indicato di seguito:

- ▶ Sbloccare il vetrino del cupolino tirando la levetta verso l'alto.
- ▶ Regolare il vetrino del cupolino nella posizione desiderata, quindi bloccarlo in posizione, rilasciando la levetta di bloccaggio.



ATTENZIONE

Prima di riprendere la marcia, assicurarsi che il vetrino del cupolino sia posizionato in modo tale da non spostarsi durante la guida del veicolo.





Dispositivo idraulico di frenatura in estensione

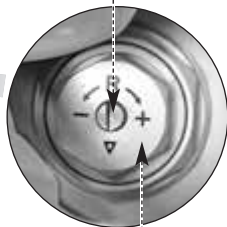

Precarico molla

Precarico molla

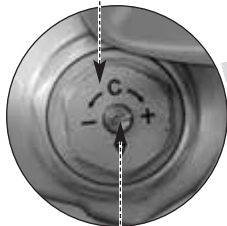

Dispositivo idraulico di frenatura in compressione

5.7. Regolazione sospensione anteriore (Turismo Veloce 800)

NOTA: La regolazione delle sospensioni deve essere preferibilmente effettuata con il serbatoio carburante pieno.

5.7.1. Precarico molla (sospensione anteriore)

La regolazione deve essere effettuata partendo dalla posizione standard. Per trovare tale posizione, occorre ruotare in senso antiorario fino a fondo corsa, quindi in senso orario fino alla posizione standard (vedi tabella allegata). Ruotare in senso orario per aumentare il precarico molla, oppure ruotare in senso antiorario per diminuirlo.





5.7.2. Dispositivo idraulico di frenatura in estensione (sospensione anteriore)

La regolazione deve essere effettuata partendo dalla posizione standard. Per trovare tale posizione, occorre ruotare in senso orario fino a fondo corsa, quindi in senso antiorario fino alla posizione standard (vedi tabella). Ruotare in senso orario per aumentare l'azione frenante, oppure ruotare in senso antiorario per diminuirla.



5.7.3. Dispositivo idraulico di frenatura in compressione (sospensione anteriore)

La regolazione deve essere effettuata partendo dalla posizione standard. Per trovare tale posizione, occorre ruotare in senso orario fino a fondo corsa, quindi in senso antiorario fino alla posizione standard (vedi tabella). Ruotare in senso orario per aumentare l'azione frenante, oppure ruotare in senso antiorario per diminuirla.





5.8. Regolazione sospensione posteriore (Turismo Veloce 800)



ATTENZIONE: L'ammortizzatore contiene gas ad alta pressione. Non tentare in alcun modo di effettuarne lo smontaggio.



CAUTELA: Per valutare la taratura della sospensione posteriore non agire in nessun modo sul codino. Esso sarebbe sicuramente soggetto a danneggiamento.

NOTA: Al momento della consegna, la sospensione posteriore viene regolata nella configurazione standard (vedi tabella allegata).

NOTA: La regolazione delle sospensioni deve essere preferibilmente effettuata con il serbatoio carburante pieno.

5

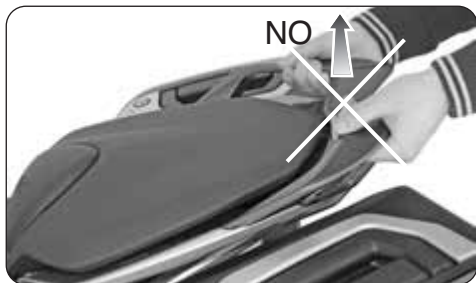



5.8.1. Precarico molla (sospensione posteriore)

La regolazione deve essere effettuata partendo dalla posizione standard. Per trovare tale posizione, occorre ruotare in senso antiorario fino a fondo corsa, quindi in senso orario fino alla posizione standard (vedi tabella allegata). Ruotare in senso orario per aumentare il precarico molla, oppure ruotare in senso antiorario per diminuirlo.

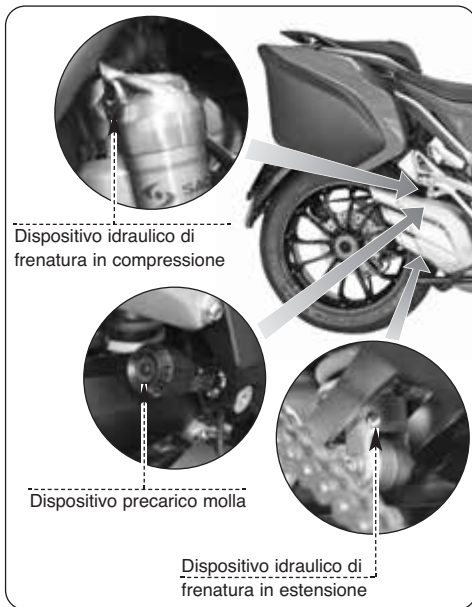



5.8.2. Dispositivo idraulico di frenatura in estensione (sospensione posteriore)

La regolazione deve essere effettuata partendo dalla posizione standard. Per trovare tale posizione, occorre ruotare in senso orario fino a fondo corsa, quindi in senso antiorario fino alla posizione standard (vedi tabella). Ruotare in senso orario per aumentare l'azione frenante, oppure ruotare in senso antiorario per diminuirla.



5 5.8.3. Dispositivo idraulico di frenatura in compressione (sospensione posteriore)

La regolazione deve essere effettuata partendo dalla posizione standard. Per trovare tale posizione, occorre ruotare in senso orario fino a fondo corsa, quindi in senso antiorario fino alla posizione standard (vedi tabella). Ruotare in senso orario per aumentare l'azione frenante, oppure ruotare in senso antiorario per diminuirla.





5.9. Regolazione proiettore anteriore

Porre il veicolo a 10 metri di distanza da una parete verticale.

Assicurarsi che il terreno sia piano e che l'asse ottico del proiettore sia perpendicolare alla parete.

Il veicolo deve trovarsi in posizione verticale. Misurare l'altezza del centro del proiettore da terra e riportare sulla parete una crocetta alla medesima altezza.

Accendendo la luce anabbagliante, il limite superiore di demarcazione tra la zona oscura e la zona illuminata deve risultare ad un'altezza non superiore a $9/10$ dell'altezza da terra del centro del proiettore.

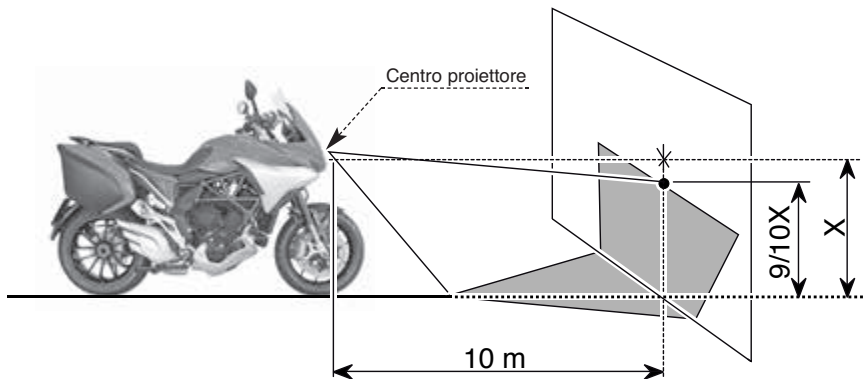



Per effettuare la regolazione verticale del fascio luminoso rimuovere il tappo posizionato sulla parte destra inferiore del cruscotto e agire sulla relativa vite posizionata all'interno del foro.

In senso orario: il gruppo ottico si inclina verso l'alto. In senso antiorario: il gruppo ottico si inclina verso il basso.

L'inclinazione può essere variata di $\pm 4^\circ$ rispetto alla posizione standard.

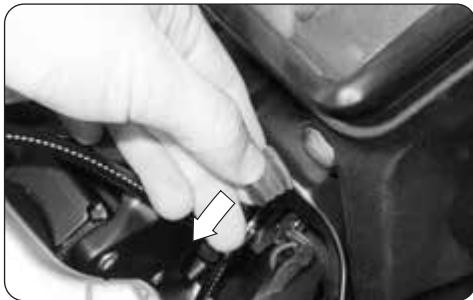



Nota informativa

MV Agusta S.p.A. è impegnata in una politica di continuo miglioramento dei propri prodotti; per questa ragione potrebbe essere possibile riscontrare leggere differenze tra quanto riportato nel presente documento ed il veicolo da Voi acquistato. I modelli MV Agusta vengono esportati in numerosi Paesi, nei quali valgono norme differenti in relazione al Codice della Strada ed alle procedure di omologazione. Contando sulla Vostra comprensione, MV Agusta S.p.A. ritiene quindi necessario riservarsi il diritto di apportare modifiche ai propri prodotti ed alla propria documentazione tecnica in qualsiasi momento e senza fornirne preavviso.

Vi consigliamo di visitare periodicamente il sito Internet www.mvagusta.com per ottenere informazioni ed aggiornamenti sui prodotti MV Agusta e sulla relativa documentazione.



Rispettiamo e difendiamo l'ambiente

Tutto ciò che facciamo ha ripercussioni sull'intero pianeta e sulle sue risorse.

MV Agusta, a tutela degli interessi della comunità, sensibilizza i Clienti e gli operatori dell'assistenza tecnica ad adottare modalità d'uso del mezzo e di smaltimento di sue parti, nel pieno rispetto delle normative vigenti in termini di inquinamento ambientale, smaltimento e riciclaggio dei rifiuti.

© 2016

È vietata la riproduzione anche parziale di questo documento senza il consenso scritto della MV Agusta S.p.A.

Part. n° 8000C3655

Edizione n° 1 - Ottobre 2016



NOTE

5

TURISMO
VELLOCE
800 LUSO

MV AGUSTA



User's manual
English Version

Dear Customer,

We wish to thank you for your preference and congratulate you on purchasing your new Turismo Veloce. Your choice is a reward for the passionate effort our technicians have put into giving the Turismo Veloce functional and aesthetic characteristics that place it above the finest motorcycles currently available on the market, making it an exclusive and sought-after item.

If, from a purely technical standpoint, the Turismo Veloce represents an internationally recognized point of reference on account of the innumerable innovations it introduces, its sleek, timeless design wonderfully combines a glorious past with the new millennium.

The combination of these elements, which was made possible by love of detail, passion, and the desire to realize a technically and aesthetically superior motorcycle, allows the Turismo Veloce to soar above passing fashions, giving it the privilege of being considered a unique item.

For further information, please feel free to contact the MV Agusta Customer Care Service.

Have a good time!

*MV Agusta
Giovanni Castiglioni
Chairman*



CONTENTS

<i>chap.</i>	<i>Subjects covered</i>	<i>page</i>	<i>chap.</i>	<i>Subjects covered</i>	<i>page</i>
1	GENERAL INFORMATION	5	4.3.	Starting the engine	34
1.1.	Purpose of the manual	5	4.4.	Selecting and setting the display functions	38
1.2.	Symbols	6	4.4.1.	Selecting the display functions	39
1.3.	Delivery certificate	7	4.4.2.	“SETTINGS MENU”	46
1.4.	Identification data	8	4.4.2.1	EXIT MENU	
2	SAFETY INFORMATION	11		(Exit from the “SETTINGS” menu)	46
2.1.	Vehicle warranty	11	4.4.2.2	DASHBOARD SET (Dashboard settings)	47
2.2.	Scheduled maintenance	12	4.4.2.3	PIN CODE (Immobilizer code)	51
2.3.	Vehicle load	14	4.4.2.4	SERVICE (Maintenance interval)	53
3	CONTROLS AND INSTRUMENTS	15	4.4.2.5	CUSTOM MAP (Custom mapping)	54
3.1.	Location of controls and instruments	15	4.4.2.6	QUICK SHIFT	58
3.2.	Sidestand	16	4.4.2.7	BLUETOOTH (Phone connection)	59
3.3.	Handlebar controls, left side	17	4.4.2.8	UNITS (Units of measure)	66
3.4.	Handlebar controls, right side	19	4.4.2.9	BATTERY CHECK (Battery charge check)	68
3.5.	Ignition switch and steering lock	23	4.4.2.10	FACTORY RESET (Default settings)	69
3.6.	Gear lever	26	4.4.3.	“HEATED GRIPS”* mode	70
3.7.	Instruments and warning lights	27	4.4.4.	“SUSPENSIONS SETTING” mode	71
3.7.1.	Warning lights	28	4.4.5.	“ABS” mode	72
3.7.2.	General display	29	4.4.6.	“TRACTION CONTROL” mode	74
3.8.	Table of lubricants and fluids	30	4.4.7.	“TRIP MODE” mode	75
4	OPERATION	31	4.4.8.	“MAP SELECTION” mode	76
4.1.	Using the motorcycle	31	4.4.9.	“SPEED LIMITER” mode	78
4.2.	Running-in	32	4.4.10.	“CRUISE CONTROL” mode	79
			4.4.11.	“BLUETOOTH” mode	80



CONTENTS

<i>chap.</i>	<i>Subjects covered</i>	<i>page</i>
4.4.11.1	Phone connection	81
4.4.11.2	MUSIC PLAYER (Music player)	84
4.4.11.3	NAVIGATION (Navigator connection)	86
4.4.11.4	INTERCOM (Rider-passenger intercom)	87
4.4.11.5	EXIT (Exit from the "BLUETOOTH" menu)	87
4.4.11.6	"DATA LOGGER" mode	88
4.4.13.	Warning/malfunction alerts	89
4.4.13.1	Errors identified in the self-diagnostic stage	89
4.4.13.2	Errors found while using the vehicle	91
4.5.	Refuelling	96
4.6.	Passenger seat and rider seat	98
4.6.1.	Removing the passenger seat	98
4.6.2.	Removing the rider seat	99
4.7.	Access to the front storage compartments	100
4.8.	Access to side bags	101
4.9.	Removing the side bags	102
4.10.	12V service sockets	103
4.11.	USB sockets	104
4.12.	Parking the motorcycle	105
5	ADJUSTMENTS	108
5.1.	List of adjustments	108
5.2.	Table of adjustments	110
5.3.	Adjusting the front brake lever	111
5.4.	Clutch lever adjustment	111

<i>chap.</i>	<i>Subjects covered</i>	<i>page</i>
5.5.	Adjusting the rearview mirrors	112
5.6.	Windscreen adjustment	113
5.7.	Adjusting the front suspension (Turismo Veloce 800)	114
5.7.1.	Spring preload (front suspension)	114
5.7.2.	Rebound damper (front suspension)	115
5.7.3.	Compression damper (front suspension)	115
5.8.	Adjusting the rear suspension (Turismo Veloce 800)	116
5.8.1.	Spring preload (rear suspension)	117
5.8.2.	Rebound damper (rear suspension)	118
5.8.3.	Compression damper (rear suspension)	118
5.9.	Headlight adjustment	119



1.1. Purpose of the manual

This User's Manual contains the necessary information for a correct and safe use of the motorcycle.

The User's Manual is also supplied in electronic format (.pdf) on the digital support supplied and it can be printed or viewed on any PC, equipped either with Windows or Mac operative system.

We recommend to carefully read the User's Manual before using your motorcycle, and to make sure that anyone who uses the motorcycle had previously made the same.

The supplied digital media includes this manual, the Maintenance Manual, the Dealer Guide and the Warranty Booklet.



Copyright
MV AGUSTA Spa
All rights reserved



1.2. Symbols

Sections of text that are particularly important in terms of personal safety or possible damage to the motorcycle are marked with the following symbols:



Danger - Failure to observe these prescriptions, even in part, may pose a serious hazard to the driver's and other people's safety.



Caution - Failure to observe these prescriptions, even in part, may result in damage to the motorcycle.

The following symbols give an indication of who is supposed to perform the different adjustments and/or maintenance operations:



Information on operations that can be carried out by the user.



Information on operations that must be carried out only by authorized personnel.

The following symbols are used to provide further information:



The  symbol points out the requirement to use a tool or a special equipment in order to correctly perform the described operation.



The “ § ” symbol refers the reader to the chapter identified by the number that follows.



1.3. Delivery certificate

When delivering the bike, your Dealer has also supplied the Warranty and Pre-Delivery Certificate.

We recommend to keep it together with the motorcycle documents and with the service coupons that are given at the moment of servicing the bike.

IMPORTANT

The copies of the Warranty and Pre-Delivery Certificate must be filled in by the Dealer. A copy of the certificate must be given to the Customer, a second copy must be kept by the Dealer and the third one must be sent to the importer.

The copies of the maintenance certificates must always be filled by the Dealer. They must be kept by the Customer.



1.4. Identification data

- 1) vehicle identification number
- 2) engine serial number
- 3) homologation data

► Motorcycle identification

The motorcycle is identified by the vehicle identification number. When placing orders for spare parts, in addition to this number, you may be required to provide the engine serial number, the colour code and the key identification.

We recommend writing down the main numbers in the spaces provided below.

FRAME No.: _____

ENGINE No.: _____



► **Motorcycle key identification**

A key is supplied in duplicate for both the ignition and all the locks. Keep the duplicate in a safe place.

When placing orders for spare keys, you may be required to provide the key identification number. The key identification number is found on the MV Code Card supplied with the ignition keys.

**1** CB

► **Identification of motorcycle colour combination**

The colour code must be mentioned when ordering body spares. It can be read on the rear central side of the fuel tank.

To access the colour code plate, remove the passenger seat and the rider seat as described in paragraph §4.6.





GB 1

After removing the seat, it is possible to get to the colour code label. On this label you can read the motorcycle colour combination, which determines the painting of the bodywork parts.

We recommend writing down the colour code in the space provided below:

COLOUR CODE:

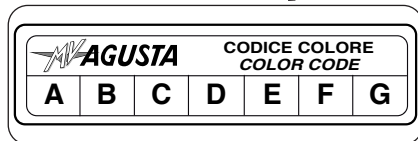
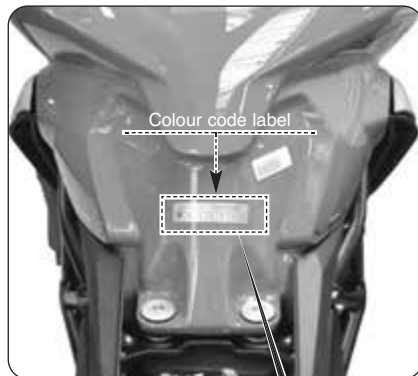



2.1. VEHICLE WARRANTY



WARNING

Please note that the warranty is not valid if the vehicle is used for racing on track or on public roads, since this is a use other than and incompatible with the on-road use for which your vehicle has been specifically designed. Furthermore, the warranty is not valid if the vehicle is used for professional activities, including, but not limited to, taxi services, rental, etc.

Furthermore, remember that MV Agusta reserves the right to assess the validity of the warranty in all cases, with no exclusions, where it is ascertained that your vehicle was modified compared to its original configuration, this also includes use of spare parts and/or genuine MV Agusta accessories fitted by the customer service at a MV Agusta dealer.

We also highlight that the warranty is not valid when any alteration, be it for maintenance certificates or any other repair, setup, replacement or other types of operations, is performed by workshops and/or technicians and/or service and repair centres and, generally, by any third party that does not operate according to the technical and procedural standards that MV provides to its qualified technical personnel for vehicle maintenance (technical courses; workshop-specific equipment; manuals; genuine spare parts, etc.) and/or does not use genuine spare parts and/or accessories supplied by MV Agusta.

In any case the warranty does not cover wear parts or parts that are subject to deterioration (lubricants and liquids, spark plugs, clutch, filters, chain, crown wheel, pinion, brake pads, brake discs,



tyres, pipes and rubber parts, battery, light bulbs and fuses), events caused by improper use and/or negligence and/or exposure to atmospheric agents (paint fading, corrosion, etc...) and/or exceeding the loading limits set out in the vehicle operating manual.

Remember that, as required by law, this warranty is provided directly by your MV Agusta dealer. Please contact the dealer for any needs. The warranty is valid also overseas at any other MV Agusta network dealer.

2.2. SCHEDULED MAINTENANCE



WARNING

Remember that, if your vehicle breaks down or malfunctions due to failure to perform the maintenance certificates, your dealer may refuse to operate under warranty and at the same time the dealer and MV Agusta S.p.A. may not be considered liable for any damage incurred by the vehicle and/or by the user and/or by third parties and/or by third party property, due to these breakages or malfunctions.

All maintenance certificates, including the first one, will require payment for both materials and labour.

MV Agusta recommends that any operation on the vehicle, whether it is maintenance certificates or any other repair operation, set up, replacement or any other operation, is performed at the autho-



vised workshops of the MV Agusta dealers according to the methods described in the maintenance manual, in the workshop manual and in any technical bulletin published by MV Agusta S.p.A., since MV Agusta ensures proper execution of any operation only if this is performed at the authorised workshops of the MV Agusta dealer that operate according to technical and procedural standards set out by MV Agusta and only use genuine spare parts and accessories.

After each compulsory maintenance certificate, always check that the relative certificate is stamped and signed by the dealer and check that the operation performed meets your expectations.

The certificates are located at the end of the warranty booklets.

Always store the warranty booklets containing the certificates stamped by the MV Agusta dealer and the relative tax invoices and deliver it to the new purchaser in the events the vehicle is transferred.

2 GB

Due dates for the scheduled maintenance operations

<i>Km (mi) covered*</i>	<i>1000 (600)</i>	<i>Every year</i>	<i>15000 (9000)</i>	<i>30000 (18000)</i>	<i>45000 (27000)</i>	<i>60000 (36000)</i>	<i>75000 (45000)</i>	<i>90000 (54000)</i>	<i>105000 (63000)</i>
<i>Service coupon</i>	<i>A</i>		<i>B</i>	<i>C</i>	<i>D</i>	<i>E</i>	<i>F</i>	<i>G</i>	<i>H</i>

(*): The mileage coupons can be carried along with the **mandatory** annual coupon



2.3. VEHICLE LOAD

Your motorcycle is designed for use by the rider and it can also seat a passenger.

To use the vehicle in complete safety and in accordance with the Highway Code provisions, it is compulsory that the following maximum load conditions are never exceeded:

TURISMO VELOCE 800 - LUSSO - RC

Maximum technically admissible mass:

417 kg

Maximum transportable mass:

189 kg

The maximum technically admissible mass represents the sum of the following masses:

- mass of the motorcycle in running order;
- mass of the driver;
- mass of the passenger;
- mass of the luggage and of the accessories.



WARNING

Since the load can strongly affect handling, braking, performance and safety

characteristics of your motorcycle, you should always keep in mind the following warnings.

• **NEVER OVERLOAD YOUR MOTORCYCLE!** Driving an overloaded motorcycle can cause damage to the tyres, loss of control of the vehicle and serious injury. Verify that the total weight (including the weight of the motorcycle, the driver, the passenger, the load and all the accessories) does not exceed the maximum load value specified for your vehicle.

• When you ride with a passenger onboard, pay special attention during driving in order to avoid possible contacts between the lower parts of the bike and the ground, thus avoiding losing control of the vehicle and the subsequent risk of accidents.

• About the correct load and use of the side cases, refer to the prescriptions reported at §4.8. and §4.9.



3.1. Location of controls and instruments

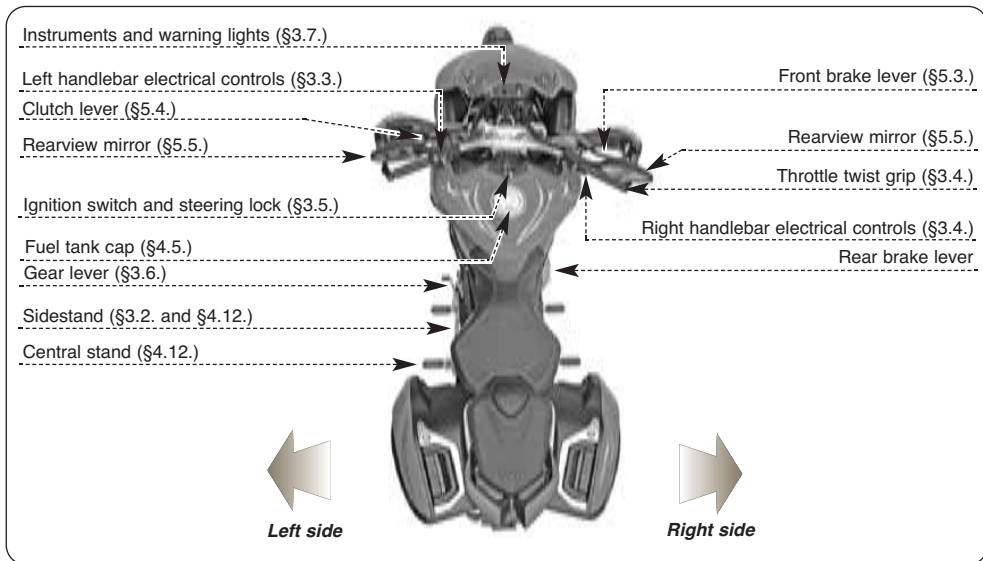



3.2. Sidestand

The sidestand is equipped with a safety switch that prevents the motorcycle from moving off while the stand is down.

If the rider attempts to engage the gears while the engine is running and the stand is down, the switch automatically turns off the engine by cutting the current supply.

If the motorcycle is parked (side-stand down) and the gears are engaged, the switch prevents the engine from being started, thereby avoiding the risk of accidentally toppling the vehicle.

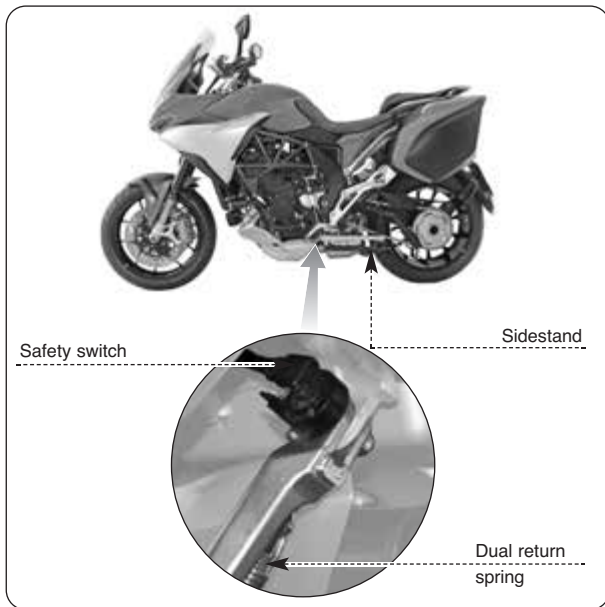



3.3. Handlebar controls, left side

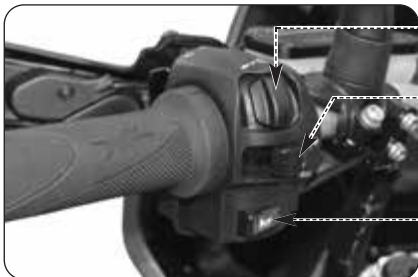

SET/MODE/OK button

Press to change the dashboard functions (§ 4.4).

Turn indicator switch



Shifting the lever to the left or right switches on the left or right turn indicators. The switch then returns to the central position. Press to turn off the indicators.

Horn button

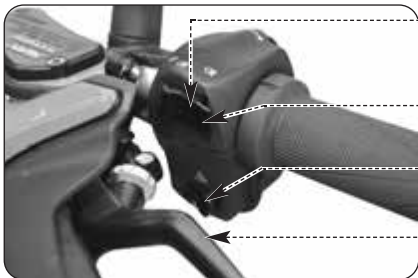
Press to operate the warning horn.



Low/high beam button

Button not pressed in  : low beam 

Button pressed in  : high beam 

High beam flasher button

Press the button repeatedly.

Emergency light button

Press to activate or deactivate the emergency lights.

Clutch lever

Move towards/away from the handgrip to release/engage the clutch.

**SET/MODE/OK button**

The SET and MODE buttons select the various functions of the display to perform adjustments, while the OK button confirms the set values.

Turn indicator switch

It is used to show the rider's intention to change direction or lane.

**WARNING**

Failure to switch the turn indicators on or off at the right time may cause an accident in that the other road users may draw incorrect conclusions about the direction of motion of the vehicle. Always switch on the indicators before turning or changing lanes. Then be sure to switch off the indicators after completing the operation.

Horn button

It is used to attract the attention of other road users in case of danger.

Low/high beam button

Under normal conditions, the low beam is on. The high beam can be switched on by pressing the button when allowed by the traffic and road conditions.

High beam flasher button

It is used to attract the attention of other road users in case of danger.

Emergency light button

It is used to attract the attention of other road users in case of danger.

Clutch lever

This lever engages and disengages the clutch by means of a hydraulic control device.

**3.4. Handlebar controls, right side****Front brake lever**

Pull to the lever to apply the front brake.

ABS button

Press to activate or deactivate the ABS system (§4.4.5.).

“Cruise Control” button

Press to set the cruise speed (§4.4.10.).

Engine stop switch

Stops the engine and prevents it from being restarted.

Engine start button

Starts the engine. To be released as soon as the engine starts.

Throttle twist grip

Rotate counterclockwise to increase engine speed.

Night/day light lever (DRL) *

Move the lever upward or downward to activate the night lights (high/low beam) or the day clearance lights (Day Running Lights).

(*): Japanese and Australian versions excluded

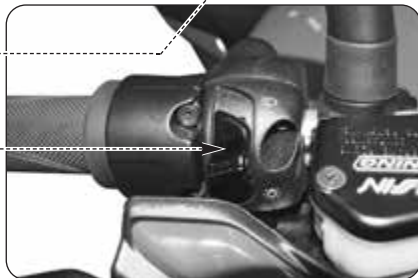
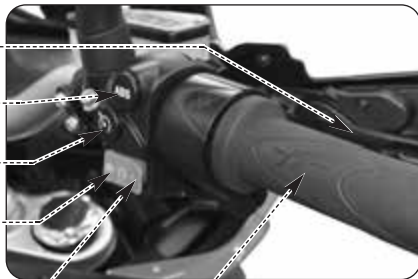

**Front brake lever**

It controls a hydraulic circuit that operates the front wheel braking system.

ABS button

Press to activate or deactivate the ABS system of the braking system.

❑ Antilock Braking System (ABS)

The Turismo Veloce model is equipped with an ABS servo-assisted braking system ("Antilock Braking System") that prevents the locking of wheels when braking in an emergency, ensuring that the vehicle is stable and shortening the braking distance.

**WARNING**

When the ABS system is activated, vibrations could be perceptible through the brake lever or brake pedal. When this event occurs, it is recommended to keep pressed the braking control devices in order to allow the vehicle to complete the braking.

**WARNING**

If the ABS system has a fault or is deactivated, the related warning light on the dashboard turns on (see § 3.7.1.). From this moment on, the antilock braking system could not be available when braking. If there is a fault in the ABS system, it is recommended to resume riding at reduced speed and contact a MV Agusta authorized service centre. If the ABS system is turned off, follow the activation procedure described at § 4.4.5.



“Cruise Control” button

This button automatically determines the cruise speed of the vehicle (see §4.4.10).

Engine stop switch

It is used to switch off the engine. The ignition circuit is disabled, preventing the engine from being restarted. To be able to restart the engine, return the switch to its original position.

NOTE: Under normal conditions, use this switch to shut off the engine.

Engine start button

It is used to start the engine and, when the engine is running, to select the different functions of the display installed on the instrument panel.



CAUTION

To avoid damaging the electrical equipment, be sure not to hold down the button for longer than 5 consecutive seconds.

If, after some attempts, the engine does not start, refer to the chapter “TROUBLESHOOTING” later in this manual.



Throttle twist grip

It controls the fuel-air mixture supplied to the engine, which regulates engine speed. To increase engine speed, rotate the hand grip from its idle position counterclockwise.



WARNING

If your motorcycle has toppled over or has been involved in an accident, have the working of the throttle control checked by a MV Agusta authorized center before restarting.

Night/day light lever (DRL) *

This device alternatively activates the day light devices (Day Running Lights) or the night devices (high/low beam - see §3.3), according to the external light conditions.

(): Japanese and Australian versions excluded*



3.5. Ignition switch and steering lock

**WARNING**

Do not attach a ring or any other object to the ignition key as they may hinder the steering action.

**WARNING**

Never attempt to change the switch functions while riding, as you may lose control of the vehicle.

The ignition switch enables and disables the electrical circuit and the steering lock. The three positions of the switch are described below.





“OFF” position

All electrical circuits are deactivated. The key can be removed.



“ON” position

All electrical circuits are activated. The instruments and warning lights perform the self-diagnostic cycle. The engine can be started. The key cannot be removed.



CAUTION

Do not leave the key on the ON position for a long time when the engine is not running, in order to avoid damage to the electrical parts of the motorcycle.



LOCK position

Turn the handlebar to the left or right. Press the key in gently while rotating it to the LOCK position.

All electrical circuits are deactivated and the steering is locked. The key can be removed.

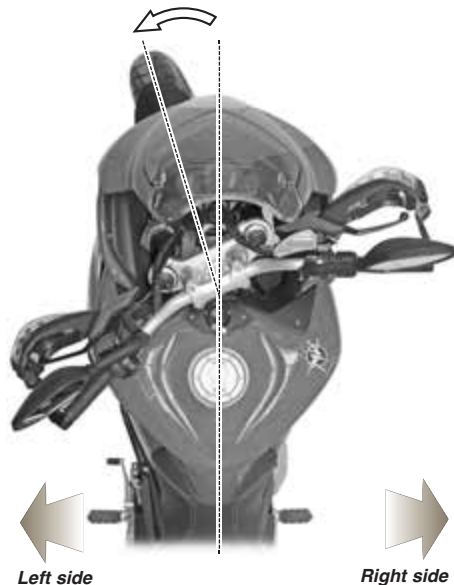

3 GB



3.6. Gear lever

The **N** (neutral) position is indicated by the warning light on the instrument panel.

To change into first gear, push the lever down.

To change into second gear, lift the lever up. Lifting the lever up repeatedly engages all the other gears in succession up to the sixth speed.

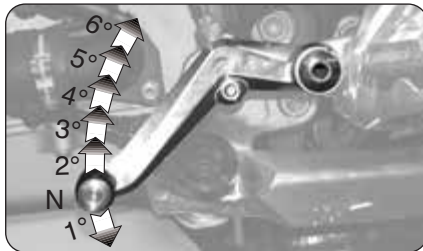

□ “Quick Shift” function

The Turismo Veloce model is equipped with a quick shift system that allows to increase or decrease the gear ratio without pulling the clutch lever nor operating the throttle. This week, a higher or lower gear can be engaged, keeping acceleration constant and minimising the gear changing time.



WARNING: The “Quick Shift” system is not available in the following conditions:

- when you change gear with the clutch lever pressed;
- when the vehicle travels at a speed lower than 30 km/h;
- if the gear lever is not in its proper starting position when changing gear.

Besides, when you are riding the vehicle with the engine revving high in a low gear, changing gear without operating the clutch lever can cause abrupt reactions which can compromise the stability of the vehicle. MV Agusta recommends to operate the clutch lever in all the above circumstances, especially when the engine rpm is close to the rpm-limiter intervention speed.



3.7. Instruments and warning lights

The instruments and warning lights are activated by turning the ignition switch to the ON position. After a preliminary check (approx. 4 seconds) the displayed information reflects the current general condition of the motorcycle.





3.7.1. Warning lights

RPM limiter indicators (orange/red)

They switch on before the limiter intervention, at a number of turns dependent on the ratio of the insert-ed gear. The limiter intervenes at 13000 rpm.

Turn indicator lights (green)

They light up when the turn indicators are activated.

High beam (blue)

It turns on when the high beam is on.

Traction Control light (orange)

This turns on when the traction control is disabled.

Neutral warning light (green)

It turns on when the gear is in "Neutral".

ABS warning light (orange)

Lights up when the ABS system has a fault or is deactivated, or if the speed is lower than 5 km/h.



WARNING: If the warning light comes on while riding, stop the motorcycle immediately and check that the ABS system is activated (see §4.4.5.). In this case, resume riding at reduced speed and contact a MV Agusta authorized service centre.

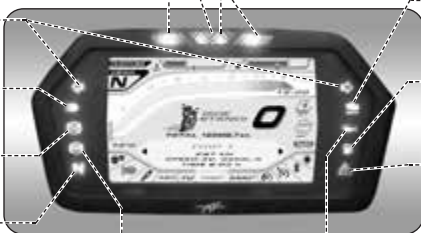

Immobilizer / Theft alarm light (red)

This is an anti-burglary device. It remains on and flashing for one hour after the ignition key is removed.

Engine light (orange)

This turns on when an engine malfunction occurs.

Reserve fuel indicator (orange)

Comes on when approximately 4 litres of fuel are left.

"Warning" light (red)

This turns on when a fault occurs. If ignition occurs while driving, contact an authorized service center.

Engine oil pressure warning light (red)

Lights up when the oil pressure is insufficient.



WARNING: If the warning light comes on while riding, stop the motorcycle immediately. Check the oil level and if necessary have it restored by a MV Agusta authorized service centre (see §3.8.). If the warning light comes on even if the oil level is correct, do not resume riding and contact a MV Agusta authorized service centre.



3.7.2. General display

Control unit mapping display

Indicates the control unit mapping currently selected.

Gear display

It displays the currently engaged gear. The "N" letter stands for "neutral".

"TOTAL" odometer

This shows the total mileage; 0 to 999999.9 (km or mi).

Environment thermometer

This shows the external temperature.

Info box

This shows information pertaining to the selected operating mode.

Keyboard menu

This shows the possible dashboard operating modes.

Speedometer

It displays the speed of the motorbike. It can be given in kilometres per hour (Km/h) or in miles per hour (Mph). The full scale measures 299 Km/h (186 Mph).

ABS display

Indicates the activation state of the ABS function.

Traction control level display

Indicates the traction control level currently selected.

Fuel level display

It displays the level of the remaining fuel inside the fuel tank.

Clock: This shows the current time and date.

Thermometer

This shows the temperature of the coolant by means of an ascending horizontal bar on a graded scale. When the temperature falls outside the normal operating range, it may display one of the following information:

- The temperature cursor becomes red and the "Engine High Temp." appears on the display; this is the high temperature signal.



Danger - Notice: if the temperature is high, stop the motorbike and check the coolant level. If it needs to be filled up, contact a MV Agusta licensed service centre (see § 3.8). If the warning light turns on even if the level is adequate, stop driving and contact a MV Agusta licensed service centre.

Day running light display (DRL)

This shows the activation status of day lights (see §3.3.).

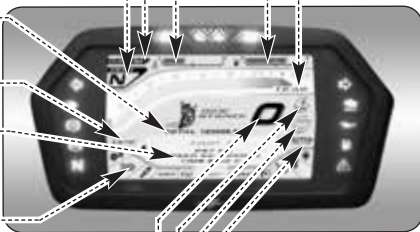

**3.8. Table of lubricants and fluids**

<i>Description</i>	<i>Recommended product</i>	<i>Specifications</i>
Engine lubrication oil	Motul 7100 4T 5W40 (*)	SAE 5W/40
Coolant	Motul Motocool Factory Line	Product based on monoethyleneglycol Ready to use - Do not add water
Brake and clutch fluid	Motul DOT 4 Brake Fluid	DOT4
Drive chain lubrication oil	Motul Chain Lube Road	–

* : MV Agusta suggests to refer directly to its authorized dealers in order to purchase the recommended product. The Turismo Veloce motorcycle engine has been developed with Motul 7100 4T 5W40 engine oil. If the above described lubricant is not available, MV Agusta suggests to use a fully synthetic engine oil having characteristics equal or better than the ones prescribed in the following standards:

- Consistent with: API SN / SM
- Consistent with: JASO MA2
- SAE Rating: SAE 5W40

NOTE

The above standard denominations must be written, alone or together, on the engine oil container label.





4.1. Using the motorcycle

This section provides the basic information needed to correctly operate the motorcycle.



WARNING

Your motorcycle shows high power and performance characteristics; therefore, its use requires an adequate level of knowledge of the vehicle. When you use this motorcycle for the first time, it is essential to adopt a cautious attitude. An aggressive or reckless riding attitude can lead to accidents, compromising the driver's and other people's safety.



WARNING

THE RESTRICTIONS RELATED TO THE ALLOWED USE OF THE VEHICLE ARE DESCRIBED IN THE SECTION "SAFETY INFORMATIONS".



CAUTION

The high temperatures caused by the use of the vehicle on race circuits could compromise the efficiency of the catalytic converter and of the exhaust system; therefore, we suggest assembling a special exhaust system when using the vehicle on race circuits.



4.2. Running-in



CAUTION

Failure to observe the indications provided below can reduce performance and shorten the life of the motorcycle.

Running-in is generally considered to apply only to the engine. In fact, it should be regarded as an essential phase for other important parts such as the tyres, the brakes and the drive chain. During the very first miles, adopt a relaxed riding style.

□ 0 to 500 km (0 to 300 mi) (A)

Frequently change the engine speed. If possible, prefer hilly routes with gentle slopes and many bends. Avoid long straight stretches.



WARNING

New tyres must undergo a proper running-in period to reach their complete efficiency. Avoid abrupt acceleration, turning and braking during the first 100 km. Failure to observe these prescriptions can lead to the sliding of the wheels and the loss of control of the vehicle with subsequent risk of accidents.



❑ **500 to 1000 km (300 to 600 mi)**

Avoid lugging or overspeeding the engine, and vary your speed frequently.



❑ **1000 to 2500 km (600 to 1600 mi)**

Higher engine performance can be demanded, but it is advisable not to exceed the engine speed shown in the figure.





4.3. Starting the engine



WARNING

Starting the engine in a closed place can be dangerous. Exhaust emissions contain carbon monoxide, a colourless and odourless gas that can lead to serious harm or even death when inhaled. Only start the engine outdoor, in the open air.



► As you turn the ignition switch to the ON position, the instruments and the warning lights will go through the self-diagnostic cycle; during this phase, make sure that all the warning lights on the dashboard come on.

► The start/stop system will let the motorbike turn on if one of the following conditions is met:

- The gear is in neutral with the clutch lever up.
- The gear is engaged with the clutch lever up and the side stand up.



► The warning screen shown here appears on the display during the self-diagnosis stage when there are less than 1000 km to the next scheduled maintenance operation.



► The warning screen shown here appears on the display when the due date for the scheduled maintenance operation is exceeded without being reset. This warning remains active until the maintenance operation interval is reset.





► If the self-diagnosis determines there is a vehicle fault, one of the possible error screens shown here appears on the display. In particular, the unit or component of the motorcycle that is malfunctioning is highlighted. When there are several faults, the display can show up to 6 error messages at the same time (see §4.4.13.1.).

► Press the “OK” button for two seconds or the engine ignition button to bring the dashboard in “Running Mode” (default screen).

**WARNING**

- If minor faults are indicated, the engine can be started. Go to an authorised MV Agusta service centre as soon as possible.
- In the event of major faults, the engine cannot be started. Contact an authorised MV Agusta service centre to solve the issue.





□ Engine start procedure

- ▶ Press the start button without turning the throttle twist grip.
- ▶ As soon as the engine starts, release the button.



CAUTION

- Do not press the start button for longer than 5 consecutive seconds, in order to avoid damage to the electrical equipment.
- Avoid warming up the engine while the vehicle is stationary. The subsequent engine overheating can cause damage to the internal parts of the engine. It is advisable to bring the engine to the working temperature by riding at reduced speed.
- To ensure the maximum life of the engine, never speed up at full throttle when the engine is cold.





4.4. Selecting and setting the display functions

Some of the main measurements of the instruments may be changed.

The available options include:

- Select an operating mode:
 - “SETTINGS MENU” (general settings)
 - “HEATED GRIPS” (heated grips) *
 - “SUSPENSIONS SETTING MODE” (active suspensions adjustment) *
 - “ABS” (Antilock braking system)
 - “TRACTION CONTROL” (traction control)
 - “TRIP MODE” (trip odometer)
 - “MAP SELECTION” (control unit mapping)
 - “SPEED LIMITER”
 - “CRUISE CONTROL” (cruise speed)
 - “BLUETOOTH” (phone/multimedia)
 - “DATA LOGGER” (GPS data logging) *



(*): Present only on the Lusso and RC versions



4.4.1. Selecting the display functions

► The selection of each function is displayed by means of a lower tab that is connected to a “info box” containing various information pertaining to the selected function.

► Use the “SET” (◀ left) or “MODE” (▶ right) control located on the left side of the handle to browse the various functions of the keyboard menu.

► Press “OK” to access the settings of the selected function, then press “SET” or “MODE” to browse between the various items of any submenu.

► Press the “OK” button or don't press any button to save the chosen configuration. The display returns to the bottom keyboard menu.



WARNING

Some modifications and adjustments of the display functions must be performed with the engine off, the transmission in neutral, the motorcycle stopped and the feet on the ground. Display settings must not be changed when riding, except when otherwise stated.

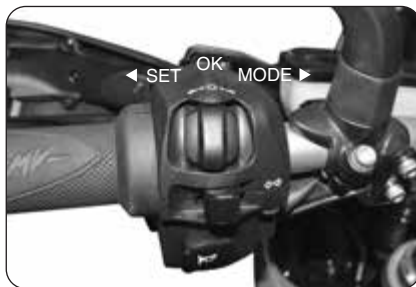



❑ “SETTINGS MENU”

This mode changes the general settings of the following functions (see §4.4.2.):

- “EXIT” (Exit from the “SETTINGS” menu)
- “DASHBOARD SET” (dashboard settings)
- “PIN CODE” (Immobilizer code)
- “SERVICE” (maintenance interval)
- “CUSTOM MAP” (custom mapping)
- “QUICK SHIFT”
- “BLUETOOTH” (phone connection)
- “UNITS” (units of measure)
- “BATTERY CHECK” (battery charge check)
- “FACTORY RESET” (default settings)

❑ “HEATED GRIPS” mode *

This function enables or disables the heating of the handgrips (see §4.4.3.).

(): Present only on the Lusso and RC versions;
available as an aftermarket part on the 800 version*





“SUSPENSIONS SETTING” mode *

This mode adapts the settings of the suspensions to various load configurations of the vehicle (see §4.4.4.).

(): Present only on the Lusso and RC versions*

“ABS” Mode

This mode allows to activate or deactivate the antilock braking system (ABS) (see §4.4.5.).



4 GB



❑ “TRACTION CONTROL” mode

This mode adjusts the engine traction control level to your driving requirements (see §4.4.6.).



❑ “TRIP MODE” mode

This mode displays the following functions (see §4.4.7.):

- Trip counter 1 “TRIP 1”
- Trip counter 2 “TRIP 2”
- Odometer from start “TRIP FROM START”
- Odometer with reserve fuel “TRIP FUEL”





❑ “MAP SELECTION” mode

This function selects various maps of the control unit according to the use of the vehicle (see §4.4.8.).



❑ “SPEED LIMITER” Mode

This mode adjusts the maximum value of the vehicle speed to your driving requirements (see §4.4.9.).





❑ “CRUISE CONTROL” mode

This mode allows selection of the cruise speed value according to one’s own driving needs (see §4.4.10.).



❑ “BLUETOOTH” mode

This mode allows accessing the following functions (see §4.4.11.):

- “MENU PHONE” (phone connection)
- “MUSIC PLAYER” (music player)
- “NAVIGATION” (navigator connection)
- “INTERCOM” (rider-passenger intercom)





“DATA LOGGER” mode *

This function enables or disables logging data from the GPS navigation system and from the vehicle sensors (see §4.4.12.).

(): Present only on the Lusso and RC versions;
available as an aftermarket part on the 800 version*



4 GB



4.4.2. “SETTINGS MENU”

- ▶ Press the “SET” (◀ left) control until the “SETTINGS MENU” mode is selected.
- ▶ Press the “OK” button to access the dashboard settings menu. Press the “SET” or “MODE” controls to browse the various functions of the menu, detailed in the following paragraphs.



WARNING

The setting of the display functions must be performed with the engine off, the transmission in neutral, the motorcycle stopped and the feet on the ground. Display settings must not be changed when riding.

4.4.2.1. Exit Menu (Exit from the “SETTINGS” menu)

- ▶ Press the “OK” button to exit from the “SETTINGS MENU” screen and return to the “Running Mode”. Press the “MODE” control to select other menu functions.





4.4.2.2. Dashboard Set (dashboard settings)

► Press the “SET” or “MODE” buttons until the “DASHBOARD SET” function is selected, then press “OK” to access the dashboard settings menu. The following parameters can be set in this mode:

- “DATA” (Date setting)
- “CLOCK” (Clock setting)
- “SHOW” (Display date and time)
- “LIGHT” (Night/day mode)

□ DATA (Date setting)

► Pressing the “OK” button, the display adjusts the day digit (“DD”).

► Press the “SET” or “MODE” buttons to decrease or increase the digit of the day.

► Press the “OK” button to confirm the set digit. The displays continues to adjustment of the month digit (“MM”).





- ▶ Press the “SET” or “MODE” buttons to decrease or increase the digit of the month.
- ▶ Press the “OK” button to confirm the set digit. Similarly, adjust the digit of the year (“YY”).
- ▶ After the adjustments, press the “OK” button to confirm the date. The display exits the “DATA” mode and moves to the adjustment of the next parameter.

□ CLOCK (Clock setting)

- ▶ Pressing the “OK” button, the display adjusts the time digit.
- ▶ Press the “SET” or “MODE” buttons to decrease or increase the digit of the hours.
- ▶ Press the “OK” button to confirm the set digit. The displays continues to adjustment of the minute digit.
- ▶ Press the “SET” or “MODE” buttons to decrease or increase the digit of the minutes.

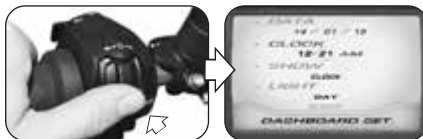
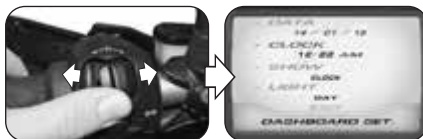
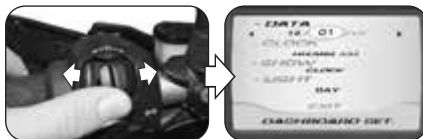



▶ Similarly, the “AM/PM” item can be adjusted if the time is displayed in “12h” mode. Press the “OK” button to confirm the time. The display exits the “CLOCK” mode and moves to the adjustment of the next parameter.

□ SHOW (Clock display)

▶ Press the “OK” button to set the display mode of the clock.

▶ Press the “SET” or “MODE” buttons to select one of the available display options:

- “CLOCK” -> Clock only
- “DATA” -> Date only
- “ALL” -> Clock and date
(Alternate cycle)

▶ Press the “OK” button to confirm the display of the clock. The display exits the “SHOW” mode and moves to the adjustment of the next parameter.

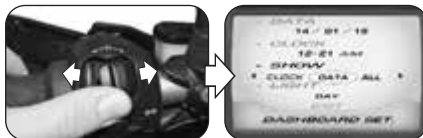
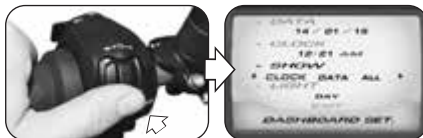
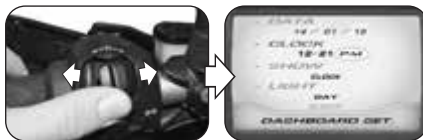



□ LIGHT (Night/day mode)

▶ Press the “OK” button to set the night or day display options.

▶ Press the “SET” or “MODE” buttons to select one of the available display options:

- “DAY” -> Day mode
- “NIGHT” -> Night mode

▶ Press the “OK” button to confirm the display mode. The display exits the “LIGHT” mode and moves to the “EXIT” selection.

▶ Press the “OK” button to exit the “DASHBOARD SET” menu; now you can access the following setting modes. If the “SET” button is pressed instead, the display returns to the previously described functions.

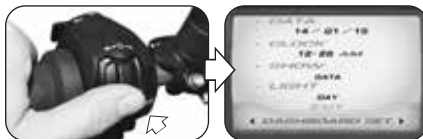



4.4.2.3. PIN CODE (Immobilizer code)

The immobilizer function starts the engine only after a genuine ignition key is recognised. In fact it is an antitheft system integrated in the electronic circuit of the vehicle, since it prevents its use to any unauthorized person.

The dashboard “PIN CODE” mode must be used only in the event of a malfunction (see §4.4.13.2). If, for any reason, the system cannot recognise the ignition key code, the authorisation to start the engine can be obtained only by manually entering the secret code shown on the MV Code Card received when the vehicle is delivered.

► Remove the cover from the frame on the back of the MV Code Card and read the secret electronic code of the ignition key (a random code is shown in the figure, purely as an example).

► Access the “SETTINGS” menu and press the “SET” or “MODE” buttons to select the “PIN CODE” function. In the event of an immobilizer error, access to the “PIN CODE” function occurs when the engine is ignited.



4 GB



► Press the “OK” button to set the first digit of the code. Press the “SET” or “MODE” buttons to select the desired digit, then press “OK” to confirm. Similarly, the other three digits of the code can be set.

NOTE: If a wrong digit is entered, it can be cleared selecting the “C” letter at the end of the number list.

► After confirming the last digit, if the entered code is correctly recognised by the system, the “CORRECT” message appears. The dashboard display returns to the “Running Mode”. The engine can be started.

► If the entered code is wrong, the “WRONG” message is displayed. The system does not authorise the engine to start; the display returns to the “PIN CODE” mode. Repeat the code entering procedure from the beginning, taking care to properly enter all digits shown on the supplied MV Code Card. If further issues are found, contact an authorised MV Agusta service centre.

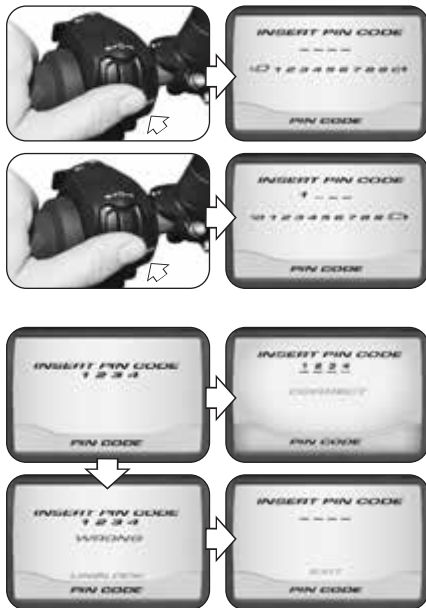



4.4.2.4. SERVICE (maintenance interval)

► Press the “SET” or “MODE” buttons until the “SERVICE” function is selected, then press “OK” to display the mileage pertaining to the scheduled maintenance operations. The following parameters can be displayed in this mode:

- “COUNTDOWN” -> Distance before the next maintenance operation
- “NEXT SERVICE” -> Mileage between maintenance operations

NOTE: If the maintenance interval has been exceeded, a “+” symbol is displayed near the “COUNTDOWN” parameter.



4 GB



4.4.2.5. CUSTOM MAP (custom mapping)

▶ Press the “SET” or “MODE” buttons until the “CUSTOM MAP” function is selected, then press “OK” to set the parameters of the custom mapping of the ECU according to your needs.

□ GAS SENSITIVITY (Sensitivity of the throttle control)

▶ Press “OK” to adjust the sensitivity of the throttle control.
▶ Press the “SET” or “MODE” buttons to select one of the available sensitivity levels:

- “NORMAL” -> Medium level
- “LOW” -> Low level
- “HIGH” -> High level

▶ Press the “OK” button to confirm the selected level. The display exits the “GAS SENSITIVITY” mode and moves to the adjustment of the next parameter.





❑ MAX ENGINE (Maximum engine torque)

- ▶ Press the “OK” button to adjust the engine torque.
- ▶ Press the “SET” or “MODE” buttons to select one of the available maximum torque levels:
 - “FULL POWER” -> High level
 - “LOW POWER” -> Low level
- ▶ Press the “OK” button to confirm the selected level. The display exits the “MAX ENGINE” mode and moves to the adjustment of the next parameter.

❑ ENGINE BRAKE (Engine brake level)

- ▶ Press the “OK” button to adjust the operation of the engine brake.
- ▶ Press the “SET” or “MODE” buttons to select one of the available engine brake levels:
 - “NORMAL” -> Medium level
 - “LOW” -> Low level
- ▶ Press the “OK” button to confirm the selected level. The displays shows the “NEXT” item; press “OK” to move to the next page.

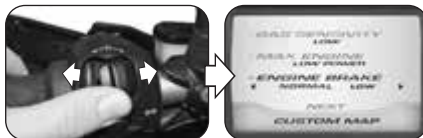
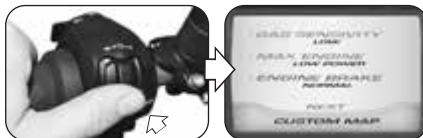



□ ENGINE RESPONSE (Engine response)

- ▶ Press the “OK” button to adjust the engine response.
- ▶ Press the “SET” or “MODE” buttons to select one of the available response levels:
 - “FAST” -> Fast response
 - “SLOW” -> Slow response
- ▶ Press the “OK” button to confirm the selected level. The display exits the “ENGINE RESPONSE” mode and moves to the adjustment of the next parameter.



□ RPM LIMITER (Engine rpm limiter)

- ▶ Press the “OK” button to adjust the rpm limiter.
- ▶ Press the “SET” or “MODE” buttons to select one of the available limiter operation levels:
 - “SOFT” -> Low level
 - “HARD” -> High level
- ▶ Press the “OK” button to confirm the selected level. The display exits the “RPM LIMITER” mode and moves to the adjustment of the next parameter.





□ SUSPENSION SET (Suspension setup) *

- ▶ Press the “OK” button to access the suspension setup selection menu.
- ▶ Press the “SET” or “MODE” buttons to select one of the available setups:

- “HARD” -> Hard setup
- “MEDIUM” -> Medium setup (standard)
- “SOFT” -> Soft setup
- “CUSTOM 1” -> Custom setup 1
- “CUSTOM 2” -> Custom setup 2
- “CUSTOM 3” -> Custom setup 3

NOTE: The names and characteristics of the “CUSTOM” mode can be edited via App Mobile. See the www.mvagusta.it website to find information on the custom setup procedures.

- ▶ Press the “OK” button to confirm the custom mapping characteristics and to move to the “EXIT” selection. Press “OK” to leave the “CUSTOM MAP” mode.

(*): Present only on the Lusso and RC versions





4.4.2.6. QUICK SHIFT

▶ Press the “SET” or “MODE” buttons until the “QUICK SHIFT” function is selected, then press “OK” to set the parameters of the quick shift function activation.

□ STATE (Quick shift activation status)

▶ Press the “OK” button, then press the “SET” or “MODE” buttons to change the activation status of the quick shift (“ON”: active / “OFF”: inactive).

▶ Press the “OK” button to confirm the activation status and to move to adjustment of the next parameter.

□ DYNAMIC (Shift operation mode)

▶ Press the “SET” or “MODE” buttons to change the quick shift operation mode (“UP/DOWN”: active when changing gears up and down / “UP”: active only when changing gears up).

▶ Press the “OK” button to confirm the shift operating mode and to move to the “EXIT” selection. Press “OK” to leave the “QUICK SHIFT” mode.

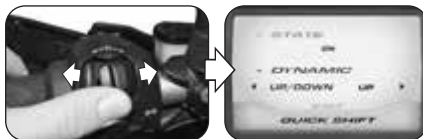
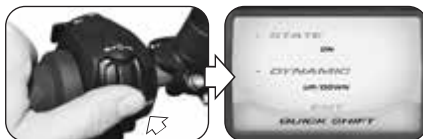
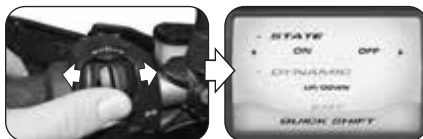
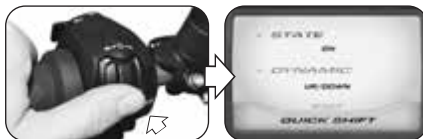



4.4.2.7. BLUETOOTH (phone connection)

▶ Press the “SET” or “MODE” buttons until the “BLUETOOTH” function is selected, then press “OK” to set the parameters of the phone connection activation.

□ DRIVER INPUT (Selection of device sets)

▶ Press the “OK” button, then press the “SET” or “MODE” buttons to select the device set to be activated (“DRIVER 1” / “DRIVER 2”). Press the “OK” button to confirm and to move to adjustment of the next parameter.

□ BT STATE (Bluetooth antenna activation)

▶ Press the “SET” or “MODE” buttons to turn on or off the Bluetooth module antenna (“ON”: turned on / “OFF”: turned off). Press the “OK” button to confirm and to move to the display of the next parameter.

□ DEVICE NAME (Bluetooth module name)

▶ This field cannot be edited and displays the identification name of the Bluetooth module (“MV BLUE-TOOTH”). Press the “OK” button to move to adjustment of the next parameter.





□ OPTION (Bluetooth module settings)

▶ Press the “SET” or “MODE” buttons to select the “OPTION” item.

▶ Press the “OK” button to access the Bluetooth module settings menu.

■ ASSOCIATED DEVICES (associated devices)

▶ Press the “OK” button to display the list of devices associated with the Bluetooth module (“LIST DEVICE”).

▶ If there are no associated devices, the display will show “NO ASSOCIATED DEVICES” and will then return to the “OPTION” menu.

▶ If associated devices are present, use the “SET” or “MODE” buttons to scroll the list of devices up and down. If more than 3 devices are present, the list will be over several pages. To access the following pages, select the dots at the bottom of the list and press “OK”.





► **Deleting the device:** After selecting the desired device, press the “OK” button to activate the icon  (trashcan).

► Press the “OK” button to delete the selected device from the list. The display shows the “DEVICE DELETED” message for two seconds, then it returns to the “LIST DEVICE” screen. If “MODE” is pressed, the next parameter can be displayed without deleting the device.

► **Device information:** Press the “MODE” button to activate the icon  (info).

► Press the “OK” button to display information about the selected device. The display shows the “DEVICE DATA” menu with the following parameters:

- “DEVICE NAME” -> Device name
- “TYPE DEVICE” -> Device type
- “DRIVER SET” -> Device set
- “EXIT” -> Exit from the menu

See the “SEARCH DEVICES” mode described in the following pages for the description and adjustment of these parameters.

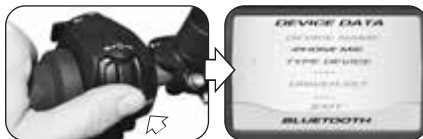
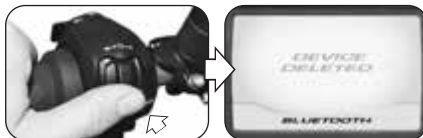

4 GB



▶ *Returning to the device selection:* After leaving the “DEVICE DATA” menu, press the “MODE” menu to activate the icon  (back).

▶ Press the “OK” button to return to device selection. Use the “SET” or “MODE” buttons to scroll the list of devices up and down.

▶ Select the “EXIT” item and press “OK” to return to the “OPTION” menu.

■ SEARCH DEVICES (Searching for devices)

▶ From the “OPTION” menu, press the “SET” button to select the “SEARCH DEVICES” item.

▶ Press the “OK” button to start the automatic search for devices associated with the Bluetooth module. The list of devices is automatically filled as devices are found. The search can be stopped at any time by bringing the selection over the “EXIT” item and pressing “OK”.





► Even if the search is still in progress, the information about the devices found up to that time can be edited. Select the device to be associated with the Bluetooth module and press “OK” to access the “DEVICE DATA” menu. The displayed parameters are:

- *DEVICE NAME*: This field cannot be edited and automatically displays the identification name of the selected device.

- *TYPE DEVICE*: This defines the type of device. Press the “OK” button to show the following available options:

- “Phone” -> Mobile phone
- “Headset” -> Headphone/microphone
- “Navigator” -> Satellite navigator
- “Media Player” -> Media player
- “Tablet” -> Tablet
- “PC” -> Desktop computer

Press the “SET” or “MODE” buttons to scroll the option list. After selecting the desired option, press “OK” to confirm. The display moves to adjustment of the next parameter.

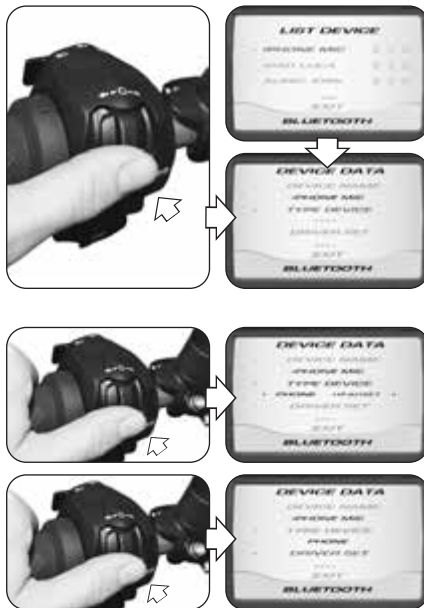



- **DRIVER SET:** This defines the set with which the device must be associated. Press the “OK” button to show the available options (“DRIVER 1” / “DRIVER 2”).

Press the “SET” or “MODE” buttons to scroll the option list. After selecting the desired option, press “OK” to confirm. The display moves to the “EXIT” selection.

► Press “OK” to leave the “DEVICE DATA” menu. The association procedure of the device with the Bluetooth module is started at the same time.

► At the end of the procedure, the message “NEW DEVICE UPDATED” appears on the display if the association is successful. On the other hand, if the association fails, the message “ASSOCIATION FAILED” appears on the display; this may be due to an error of the Bluetooth module or if you left the “DEVICE DATA” menu without filling in all on-screen fields.

► In any case, after completing the association procedure, the display returns to the “OPTION” menu.

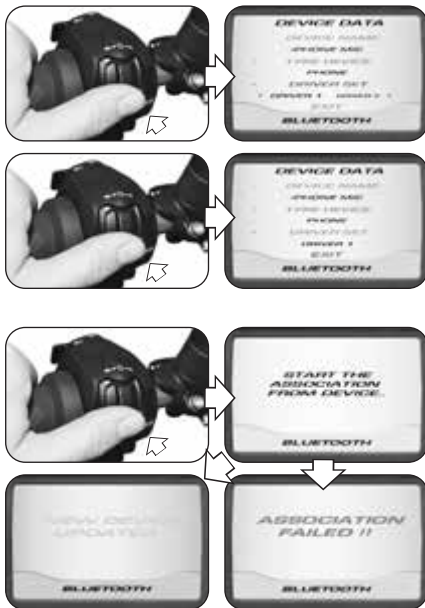



■ DELETE ALL (Deleting devices)

▶ From the “OPTION” menu, press the “SET” button to select the “DELETE ALL” item.

▶ Press the “OK” button to start deleting all devices associated with the Bluetooth module. In order to prevent accidental deletions, the display shows this confirmation screen (“YES”: start deleting / “NO”: stop deleting). Use the “SET” or “MODE” buttons to select the desired option, then press “OK” to confirm.

▶ At the end of the procedure, the message “ALL DEVICES DELETED” appears on the display if the deleting is successful. If an error occurs, the “DELETION ERROR” message appears on the display.

▶ In any case, after completing the deleting procedure, the display returns to the “OPTION” menu. Select the “EXIT” item and press “OK” to return to the “BLUETOOTH” mode. Select “EXIT” again and press the “OK” button to move to adjustment of the next parameter.





4.4.2.8. UNITS (units of measure)

▶ Press the “SET” or “MODE” buttons to select the “UNITS” function.

▶ Press the “OK” button to set the measurement units for the values shown on the dashboard.

□ SPEED (Speed)

▶ Select the “SPEED” function and press the “OK” button to set the measurement units for the speed and mileage.

▶ Press the “SET” or “MODE” buttons to change the measurement units of the speedometer from **km/h** to **mph** or vice versa.

▶ Press the “OK” button to confirm the selected unit of measurement. As the unit of measurement of the speedometer is changed, the following parameters also automatically change:

- Odometer (total or trip): **km** -> **mi**

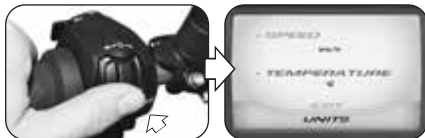
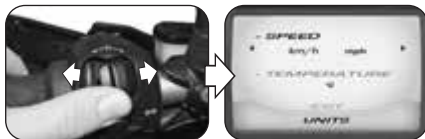



□ TEMPERATURE (Temperature)

- ▶ After selecting the parameters of the “SPEED” function, the display automatically selects the “TEMPERATURE” function.
- ▶ Press the “OK” button to set the unit of measurement for the temperature.
- ▶ Press the “SET” or “MODE” buttons to change the measurement units of the thermometer from °C (Celsius) to °F (Fahrenheit) or vice versa.
- ▶ Press the “OK” button to confirm the selected unit of measurement.
- ▶ After selecting the parameters of the “TEMPERATURE” function, the display automatically selects the “EXIT” item. Press the “OK” button to leave the “UNITS” mode and to move to adjustment of the next parameter.

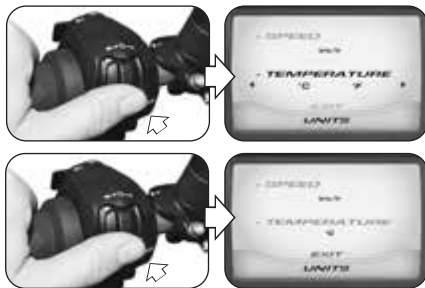



4.4.2.9. Battery check (battery charge check)

▶ Press the “SET” or “MODE” buttons to select the “BATTERY CHECK” function.

▶ Press the “OK” button to access the battery charge display menu.

▶ Press the “OK” button to display the remaining charge of the battery on a graded scale.

▶ Press the “OK” button to leave the “BATTERY CHECK” mode and to move to adjustment of the next parameter.





4.4.2.10. FACTORY RESET (default settings)

- ▶ Press the “SET” or “MODE” buttons to select the “FACTORY RESET” function.
- ▶ Press the “OK” button to access the reset menu for all dashboard default settings.
- ▶ Select the message in the centre of the display and press the “OK” button to start resetting all dashboard parameters. If you do not want to reset the default settings, press “MODE” until the “EXIT” item is selected, then press “OK” to return to the “FACTORY RESET” screen.
- ▶ After starting the reset procedure, the display will show a waiting message for two seconds, then the “FACTORY PARAMETERS RESTORED” message will appear; now all dashboard default settings have been reset. The display selects the “EXIT” item; press “OK” to return to the initial “FACTORY RESET” screen.

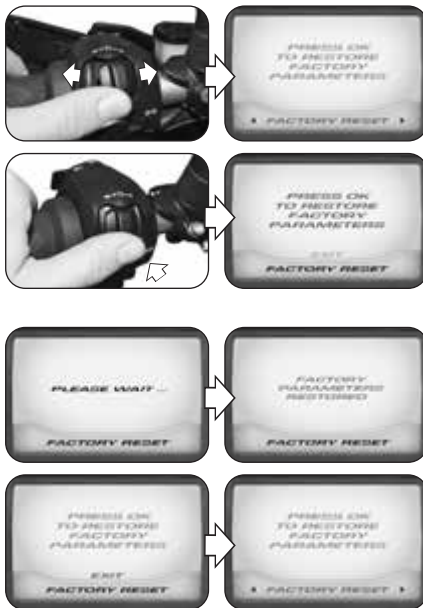



4.4.3. "HEATED GRIPS" mode *

▶ Press the "SET" (◀ left) control until the "HEATED GRIPS" mode is selected.

NOTE: The heated grips can be activated when the vehicle is travelling.

▶ Press the "OK" button to access the heated grips activation menu. Press the "SET" or "MODE" controls to browse the available options ("OFF": heating off; "1" - "3": heating on at rising temperature levels).

▶ Press the "OK" button or don't press any button to confirm the selected parameter. The display returns to the "Running Mode", showing the heating level of the grips with a corresponding number of red bars on the relevant icon.

(): Present only on the Lusso and RC versions;
available as an aftermarket part on the 800 version*





4.4.4. “SUSPENSIONS SETTING” mode * (Turismo Veloce Lusso suspension setting)

► Press the “SET” (◀ left) control until the “SET SUSPENSIONS” mode is selected.



WARNING

The modifications and adjustments of the suspension setup must be performed with the engine off, the transmission in neutral, the motorcycle stopped and the feet on the ground. Display settings must not be changed when riding.

► Press the “OK” button to access the active suspension adjustment menu. Depending on the load conditions, the setup options identified by the symbols in the table can be selected.

(*): Present only on the Lusso and RC versions



Symbol	Load condition
	Rider only
	Rider + Luggage
	Rider + Passenger
	Rider + Passenger + Luggage



▶ Press the “SET” or “MODE” controls to browse the available setup options.

▶ Press the “OK” button or don’t press any button to confirm the selected parameter. The display returns to the “Running Mode”, showing the selected setup condition with the icon on the left hand side.

4.4.5. “ABS” mode

▶ Press the “SET” (◀ left) control until the “ABS” mode is selected, then press “OK” to access the ABS system activation menu.

▶ Alternatively, you can access the activation screen directly by pressing the “ABS” button on the right side of the handle.



WARNING

The modifications and adjustments of the ABS function must be performed with the engine off, the transmission in neutral, the motorcycle stopped and the feet on the ground. Display settings must not be changed when riding.





- ▶ Press the “SET” or “MODE” controls to browse the available options (“OFF”: ABS inactive; “1”: ABS active).
- ▶ Press the “OK” button or don’t press any button to confirm the selected parameter. The display returns to the “Running Mode”, showing the activation status of the ABS system with the relevant icon on the right hand side.

**WARNING**

When the ABS system is deactivated, the related warning light on the dashboard turns on (see §3.7.1). From this moment on, the antilock braking system is not available when braking. Adopt a cautious driving style and ride at low speed in order to avoid losing control of the vehicle during emergency brakings..

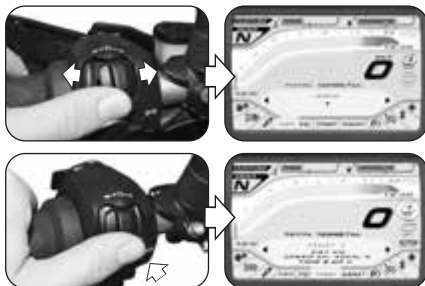



4.4.6. "TRACTION CONTROL" mode

► Press the "SET" (◀ left) control until the "TRACTION CONTROL" mode is selected.



WARNING

The modifications and adjustments of the traction control must be performed with the engine off, the transmission in neutral, the motorcycle stopped and the feet on the ground. Display settings must not be changed when riding.

► Press the "OK" button to access the traction control activation menu. Press the "SET" or "MODE" controls to browse the available options ("OFF": traction control inactive; "1" - "8": traction control active at rising intensity levels).

► Press the "OK" button or don't press any button to confirm the selected parameter. The display returns to the "Running Mode", showing the activation level of the traction control with the relevant icon on the right hand side.

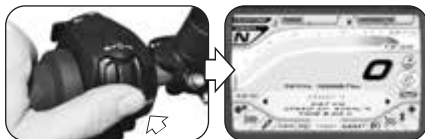
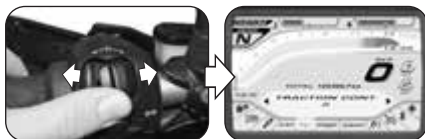



4.4.7. "TRIP MODE" mode

► The "TRIP" screen is automatically selected when the dashboard is in "Running Mode". Press the "OK" button to access the odometer display and modification menu; from this screen, press the "SET" or "MODE" buttons to browse the following functions:

- Trip counter 1 "TRIP 1"
- Trip counter 2 "TRIP 2"
- Odometer from start "TRIP FROM START"
- Odometer with reserve fuel "TRIP FUEL"

► Press the "OK" button or don't press any button; the last selected function is shown on the display during normal operating conditions. The "TRIP FUEL" function activates and is displayed only when the fuel is in reserve.

► *Resetting the trip odometer.* Use the "SET" or "MODE" button to select the "TRIP 1" or "TRIP 2" odometer (the other functions cannot be modified).

► Press the "OK" button for more than two seconds to reset the mileage as well as the average speed and the trip time.

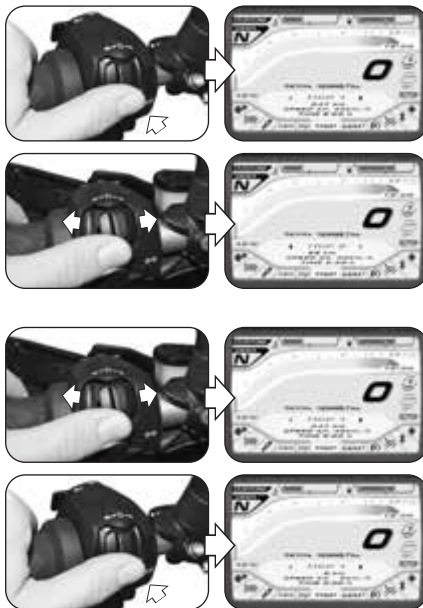



4.4.8. "MAP SELECTION" mode

On the Turismo Veloce model, several different control unit mappings can be selected to achieve variable power and performance characteristics according to the use of the vehicle.

► To access the control unit mapping menu, press the "MODE" (► right) control until the "MAP" mode is selected, then press the start button with the engine on.

► Alternatively, when the dashboard is in "Running Mode", press the start button with the engine on to access the editing screen.

NOTE: The control unit mapping selection or modification operations can be performed when the vehicle is travelling.

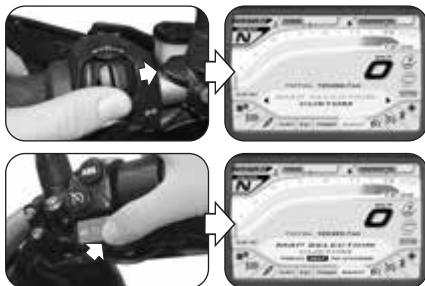



► Press the start button with the engine on to browse the available options. The relevant mapping characteristics are listed in the following table. See § 4.4.2.5 for the “Custom” mapping procedures.

<i>Mapping</i>	Sport	Rain	Touring	Custom
<i>Mode</i>	Sport	Rain	Touring	Customised

► After selecting the desired option, the display returns to “Running Mode” after two seconds, showing the currently used map with the relevant icon on the top left.

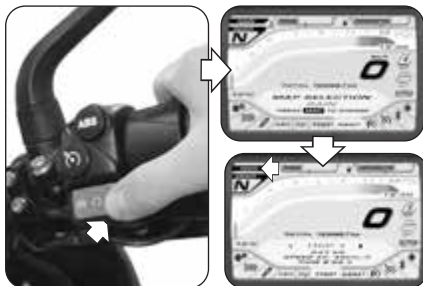



4.4.9. "SPEED LIMITER" mode

▶ Press the "MODE" (▶ right) control until the "SPEED LIMITER" mode is selected.

NOTE: The maximum speed modification and adjustment operations can be performed when the vehicle is travelling at a speed higher than 50 km/h.

▶ Press the "OK" button or the "Cruise Control" button on the right hand side of the handle to access the maximum speed adjustment menu.

▶ Press the "SET" or "MODE" controls to browse the available options ("OFF": speed limiter inactive; select one of the speed values shown on the right to activate it, progressively increasing by **1 km/h** with respect to the value of the speed currently shown on the display; keep the "SET" or "MODE" buttons pressed to increase by **5 km/h**).

▶ Press the "OK" button or don't press any button to confirm the selected parameter. The display returns to the "Running Mode", showing the activation status of the speed limiter with a portion of red colour on the relevant icon on the bottom side.





4.4.10. "CRUISE CONTROL" mode

▶ Press the "MODE" (▶ right) control until the "CRUISE CONTROL" mode is selected, then press the "OK" button to access the cruise control adjustment menu.

▶ Alternatively, you can access the modification screen directly by pressing the "Cruise Control" button on the right side of the handle.

NOTE: The cruise control speed modification and adjustment operations can be performed when the vehicle is travelling at a speed higher than 50 km/h with the 6th gear engaged.

▶ Press the "SET" or "MODE" controls to browse the available options ("OFF": Cruise Control inactive; select one of the speed values shown on the right to activate it, progressively increasing by **1 km/h** with respect to the value of the speed currently shown on the display; keep the "SET" or "MODE" buttons pressed to increase by **5 km/h**).

▶ Press the "OK" button or don't press any button to confirm the selected parameter. The display returns to the "Running Mode", showing the activation status of the Cruise Control with a red colour icon on the bottom right side.

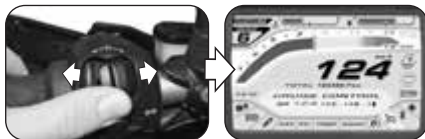
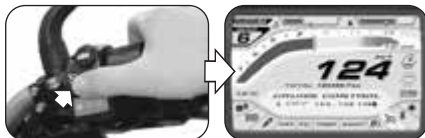







4.4.11. "BLUETOOTH" mode

- ▶ Press the "MODE" (▶ right) control until the "BLUETOOTH" mode is selected, then press the "OK" button to access the phone connection selection menu.
- ▶ Before browsing the device functions, check that the Bluetooth is active and accessible (see the connection symbols in the table).
- ▶ Press the "SET" or "MODE" controls to browse the various functions of the menu, detailed in the following paragraphs.



CAUTION: The modifications and adjustments of the Bluetooth module must be performed with the engine off, the transmission in neutral, the motorcycle stopped and the feet on the ground. Display settings must not be changed when riding.



Symbol	Connection Status
 OFF 	Inactive BT
 NO DEVICE 	Active BT Not accessible
	Active BT



4.4.11.1. Phone connection

☐ Incoming call

▶ When the dashboard is in “Running Mode” and there is an incoming call to the mobile phone connected with the Bluetooth module, the display shows this notification screen. The “info box” contains the name and phone number of the caller.

▶ Press the “SET” or “MODE” buttons to select one of the following answering options, then press “OK” to confirm the selection:

- Left red arrow -> Reject the call
- Green right arrow -> Answer the call



CAUTION: If you receive a call while the vehicle is travelling, stop and park the vehicle in the first available space outside the road lane before answering.

▶ After starting the call, the selection will automatically move to the red arrow. At the end of the conversation, press “OK” on the red arrow to close the call.



4 GB



□ “MENU PHONE” mode

▶ Press the “MODE” (▶ right) control until the “BLUETOOTH” mode is selected, then press the “OK” button to access the phone connection selection menu.

▶ Press the “SET” or “MODE” controls to browse the various functions of the menu, detailed below.

■ Recent calls

▶ Select the icon  and press the “OK” button to access the list of recent calls that were made, received or lost by the phone connected with the Bluetooth module. Press the “SET” or “MODE” buttons to scroll the list of recent calls or to select the exit item of the submenu.

▶ Press the “OK” button to start a call toward the selected phone number. At the end of the conversation, press “OK” on the red arrow to close the call and return to the “MENU PHONE” mode.





■ Search the contacts

- ▶ Press the “SET” or “MODE” controls to select the icon , then press the “OK” button to access the list of phone numbers saved in the contacts of the phone connected with the Bluetooth module.
- ▶ Press the “SET” or “MODE” buttons to scroll the list of phone numbers or to select the exit item of the sub-menu.
- ▶ Press the “OK” button to start a call toward the selected phone number. At the end of the conversation, press “OK” on the red arrow to close the call and return to the “MENU PHONE” mode.

■ Voice call

- ▶ Press the “SET” or “MODE” controls to select the icon , then press the “OK” button to activate the voice control mode (a connected headphone is required to use this function).
- ▶ Calls can be performed with voice controls in this mode, according to the procedures described in the previous pages. When the “VOCAL RING” screen is shown, press “OK” to exit from the voice mode and return to “MENU PHONE”.

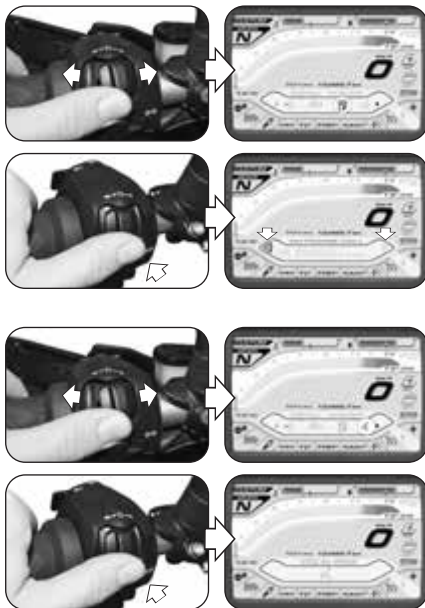



■ Exit from “MENU PHONE”

▶ Press the “SET” button until the icon  (back), is selected, then press the “OK” button to exit the phone connection selection menu. Now you can browse the other functions of the “BLUETOOTH” mode.

4.4.11.2. Music player (music player)

▶ Press the “MODE” (▶ right) control until the “MUSIC PLAYER” mode is selected, then press the “OK” button to access the music player menu of the device connected with the Bluetooth module.

▶ Press the “SET” or “MODE” controls to browse the various functions of the menu, detailed below.

□ Playlist (List of songs)

▶ Select the icon  and press the “OK” button to access the playlists saved on the remote device connected with the Bluetooth module. Press the “SET” or “MODE” buttons to scroll the list of playlists, then press “OK” to start playing.





▶ Press the “SET” or “MODE” controls to select the playing mode of the songs of the playlist (see the symbols in the table), then press the “OK” button to confirm the desired option.

▶ To exit from the “Playlist” mode, press the “SET” button until the icon ◀ (back), is selected, then press the “OK” button to return to the “MUSIC PLAYER” menu.

☐ Shuffle (random play)

▶ Press the “MODE” (▶ right) control until the icon ✕ is selected, then press the “OK” button to activate the “Shuffle” function. In this mode, it is possible to start or stop random playing of songs on the device connected with the Bluetooth module. The displays shows the playing controls and the information about the selected song.

▶ To exit from the “Shuffle” mode, press the “SET” button until the icon ◀ (back), is selected, then press the “OK” button to return to the “MUSIC PLAYER” menu.



Symbols	Playing mode
▶	PLAY (play)
	PAUSE (pause)
◀	PREVIOUS (previous song)
▶	NEXT (next song)



4 GB



❑ Exit from “MUSIC PLAYER”

▶ Press the “SET” button until the icon ◀ (back), is selected, then press the “OK” button to exit the music player menu.

4.4.11.3. NAVIGATION (navigator connection)

▶ Press the “MODE” (▶ right) control until the “NAVIGATION” mode is selected, then press the “OK” button to access the activation menu of the voice instructions coming from a navigator connected with the Bluetooth module.

▶ Press the “SET” or “MODE” controls to browse the available options (see the symbols in the table), then press the “OK” button to confirm the desired option.

<i>Symbols</i>	<i>Navigator vocal activation status</i>
	Voice instructions deactivated
	Voice instructions activated
	Exit from the “NAVIGATION” menu

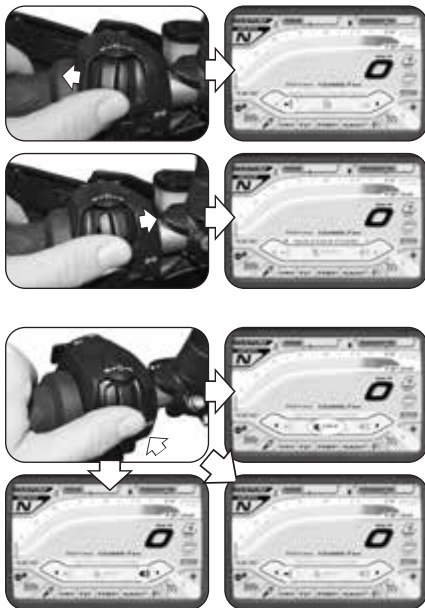



4.4.11.4. INTERCOM (rider-passenger intercom)

▶ Press the “MODE” (▶ right) control until the “INTERCOM” mode is selected, then press the “OK” button to access the activation menu of the intercom function, which allows communication between the rider and passenger by means of two headphones connected with the Bluetooth module.

▶ Press the “SET” or “MODE” controls to browse the available options (see the symbols in the table), then press the “OK” button to confirm the desired option.

4.4.11.5. Exit (Exit from the “BLUETOOTH” menu)

▶ Press the “SET” (◀ left) control until the “EXIT” mode is selected, then press the “OK” button to exit from the “BLUETOOTH” mode and return to the “Running Mode”.



<i>Symbols</i>	<i>Intercom activation status</i>
	Intercom deactivated
	Intercom activated
	Exit from the “INTERCOM” menu

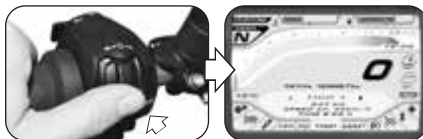



4.4.12. "DATA LOGGER" mode *

- ▶ Press the "MODE" (◀ right) control until the "DATA LOGGER" mode is selected.
- ▶ Press the "OK" button to access the activation menu to log data from the GPS navigation system and from the vehicle sensors.

NOTE

The data logging function can be activated when the vehicle is travelling.

- ▶ Press the "SET" or "MODE" controls to browse the available options ("DISABLE": Data Logger inactive / "ENABLE": Data Logger active).
- ▶ Press the "OK" button or don't press any button to confirm the selected option. The display returns to the "Running Mode", showing the activation status of the Data Logger with the relevant icon on the right hand side.

(): Present only on the Lusso and RC versions;
available as an aftermarket part on the 800 version*





4.4.13. Warning/malfunction alerts

The dashboard may highlight the presence of a fault or a malfunction during different using conditions of the motorcycle.

4.4.13.1. Errors identified in the self-diagnostic stage

- ▶ When the ignition switch is turned to “ON”, the instruments and warning lights perform a self-diagnosis. When a vehicle fault is present, the display shows one of the possible error screens shown in the figure; in particular, the unit or component of the motorcycle that is malfunctioning is highlighted.
- ▶ When there are several faults, the display can show up to 6 error messages at the same time.



4 GB



- ▶ In the event of minor faults, the system allows the engine to be started. Press the “OK” button for two seconds or the engine ignition button to bring the dashboard in “Running Mode”.
- ▶ If the fault is still present after starting the engine, the relevant error message should be shown on the dashboard display (see § 4.4.13.2).



CAUTION: In the event of a minor fault, start the engine and go to an authorised MV Agusta service centre as soon as possible.

- ▶ In the event of major faults, the engine cannot be started. In this case, the dashboard display shows the “LOCKED VEHICLE” message as shown in the figure.



CAUTION: In the event of major faults, do not try to start the engine and contact an authorised MV Agusta service centre to solve the issue.





4.4.13.2. Errors found while using the vehicle

► When the system detects a fault during the normal operation of the vehicle, an error message like the one shown here is displayed; in particular, the unit or component of the motorcycle that is malfunctioning is highlighted. The “Warning” light turns on in the right hand side of the dashboard; at the same time, further fault warning lights for specific types of components may also turn on (see § 3.7.1.).



WARNING

In the event of faults of components that are essential for the operation of the vehicle, the error message includes the “STOP ENGINE” message. In these case, stop and park the vehicle in the first available space outside the road lane and immediately turn off the engine. Do not continue travelling and contact an authorised MV Agusta service centre to solve the issue.





► After 5 seconds, the display error message disappears and is replaced by a warning sign to indicate that the malfunction is still present. The “Warning” light also remains on if the system is not able to automatically solve the issue. Both signals remain on until the fault is repaired.

**WARNING**

If the dashboard continues to indicate a malfunction, go to an authorised MV Agusta service centre as soon as possible to repair the vehicle.

► If malfunctions on several vehicle components are detected at the same time, the display will show two overlapping warning signs, to indicate the presence of multiple faults.





❑ Open side stand

▶ *With the vehicle stopped:* After turning on the engine, the system checks the condition of the side stand. If it extends or opens, the display shows the danger sign to the side. If the side stand remains open, the system turns off the engine as soon as a gear is engaged to take off.



CAUTION: In order to receive authorisation to travel with the vehicle, ensure that the side stand is fully withdrawn before engaging a gear.

▶ *During travel:* If the side stand accidentally opens while the vehicle is travelling, the display shows this error message.



CAUTION: If there is an indication that the side stand opened during travel, close it immediately in order to avoid losing control of the vehicle which could result in an accident.





❑ Low external temperature

► If the thermometer detects an external temperature lower than 4 °C, the display shows the danger information shown here. In these conditions, the probability of frost or ice on the road surface is higher.



WARNING

If temperature lower than 4 °C is shown, decrease speed and travel very carefully in order to avoid losing control of the vehicle which could result in an accident.

► After 5 seconds, the display error message disappears and is replaced by the warning sign shown here.

► If malfunctions of the vehicle are detected when the external temperature is low, both warning messages are shown on the display. Each of the two warnings is shown alternatively at the front for two seconds.

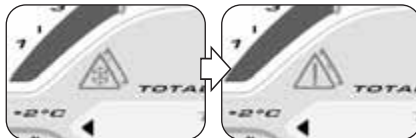



❑ High coolant temperature

► If a high value of the coolant temperature is detected, the display shows the warning alert shown in the picture. This message may appear during every using condition of the vehicle.



WARNING

If the coolant temperature is high, stop the motorbike and check the coolant level. If it needs to be filled up, contact a MV Agusta licensed service centre (see § 3.8). If the warning alert appears even if the level is adequate, stop driving and contact a MV Agusta licensed service centre.

❑ Immobilizer system error

► If, for any reason, the system cannot recognise the ignition key code, the display shows this error message. In order to be allowed to start the engine, the secret code must be entered manually according to the procedure described in § 4.4.2.3.





4.5. Refuelling



WARNING

Petrol and its fumes are highly toxic and flammable. Avoid contact and inhalation.

When refuelling, switch off the engine, avoid smoking, and keep away from flames, sparks and heat sources. Perform refuelling in the open air or in a well ventilated area.



CAUTION

Only use unleaded fuel with a R.O.N. octane rating of 95 or higher. The green dot on the lower side of the tank cap serves as a reminder of this.

- ▶ Lift the dust cover.
- ▶ Insert the key into the lock, rotate it clockwise and lift the tank cap.
- ▶ After refuelling, press down the tank cap while rotating the key clockwise to facilitate the locking. Then release the key and remove it.



**WARNING**

Overfilling the tank may cause the fuel to overflow as a result of the expansion due to the heat from the engine or to exposure to sunlight. Fuel spills can catch fire. The level of the fuel in the tank must never be higher than the base of the filler.

**CAUTION**

Immediately wipe the overflowed fuel with a clean cloth, to avoid damage to the painted or plastic surfaces.

**WARNING**

Verify that the tank filler cap is correctly closed before using the motorcycle.





4.6. Passenger seat and rider seat

4.6.1. Removing the passenger seat

- ▶ Insert the key.
- ▶ Press the end part of the seat and turn the key counterclockwise at the same time.
- ▶ Lift the seat from the rear end and remove it from the motorcycle.

Follow these instructions to reassemble the passenger seat:

- ▶ Position the seat on the motorcycle, inserting it into the front latches.
- ▶ Turn the key in the keyslot.
- ▶ Press the end part of the seat.
- ▶ Release the key.
- ▶ Press the seat again, making sure it is tightly attached to the structure.



WARNING

After reassembling the passenger seat and in any case every time before using the motorcycle, ensure that the component is positioned properly and is well anchored to the frame of the vehicle.

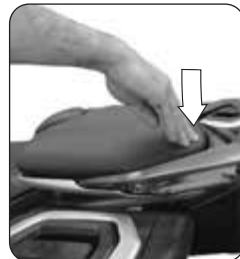



4.6.2. Removing the rider seat

- ▶ Remove the passenger seat as described in paragraph §4.6.1.
- ▶ Turn the rear screw of the rider seat by 90° counterclockwise.
- ▶ Push the seat toward the rear side until the front fitting is released.
- ▶ Lift the seat from the front side.

Follow these instructions to reassemble the seat:

- ▶ Position the seat on the motorcycle, sliding it toward the rear side.
- ▶ Press the seat and move it toward the front side until the fitting latches onto the structure.
- ▶ Turn the screw by 90° clockwise to lock the seat in position.



WARNING

After reassembling the passenger seat and rider seat and in any case every time before using the motorcycle, ensure that the component is positioned properly and is well anchored to the frame of the vehicle.

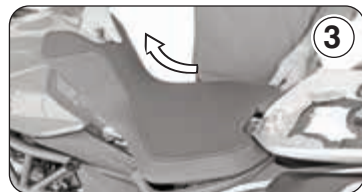



4.7. Access to the front storage compartments

Two storage compartments are located on the front of the motorcycle; to access them, proceed as follows:

- ▶ Press the latch lever and lift the lid.
- ▶ To close the storage compartment, lower the lid and press downward until a click indicates proper closing.

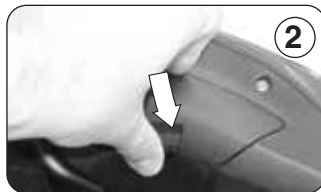



4.8. Access to side bags

- ▶ Insert the key and turn it clockwise.
- ▶ Lift the handle to release the side cover.
- ▶ Turn the side cover to access the internal part of the bag.
- ▶ Load the luggage in the bag.
- ▶ Close the side cover again and lock it into position, lowering the handle.
- ▶ Turn the key counterclockwise and pull it out.



WARNING: The Turismo Veloce vehicle was designed to cover long distances at full load with complete safety. The position of the loads on the motorbike is very important to keep unaltered the safety standards and avoid difficulties when you perform abrupt manoeuvres or when you ride on uneven road surfaces. Equally divide the load between the two side cases. In any case, do not exceed the maximum allowed weight, which is equal to 10 kg for each side case.





4.9. Removing the side bags

- ▶ Unscrew and remove the lower safety pin of the side bag.
- ▶ Insert the key and turn it clockwise.
- ▶ Lift the handle and pull put the bag toward the rear part of the motorcycle, releasing it from its fittings located on the rear frame.

In order to reassemble the bags, proceed as follows:

- ▶ Insert the bag from the rear to the front of the motorcycle, taking care to correctly fit it into the fittings of the frame until it is fully latched.



WARNING: Every time you assemble the side case and every time the vehicle is used, make sure that the above mentioned part is correctly placed and that it is firmly secured to the motorcycle framework.



CAUTION: The maximum allowed speed with side bags must not exceed 180 km/h and must in any case comply with road limits.

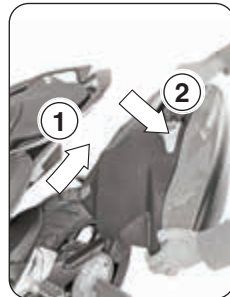



4.10. 12V service sockets

Two 12V service sockets are located on the right hand side of the motorcycle; their operation is enabled by turning the ignition key to "ON".

Devices can be recharged with these sockets, including heated jackets or electronic devices such as mobile phones or navigators, using a suitable adaptor.

- ▶ Lift the protection lid to access the sockets.
- ▶ When the sockets are not used, keep the protection lid closed to prevent foreign bodies from entering the sockets.



CAUTION: The maximum power absorption for the 12V socket is 2A.



CAUTION: Use the service sockets only to charge devices meeting the aforementioned supply and maximum absorption characteristics. In order to charge electronic devices with supply rating other than those mentioned before, the 12V socket can be used only after inserting a suitable commercial voltage adaptor. In these cases, see the supply ratings recommended by the manufacturer of the device to be charged in order to choose an adaptor.



CAUTION: Inserting a utility on the service socket is allowed only when the motorcycle is stopped and standing on the stand. Do not charge anything during travel.





4.11. USB sockets

Two USB sockets with maximum capacity of 5V/1A each are located on the front of the motorcycle; their operation is enabled by turning the ignition key to "ON".

Electronic devices can be recharged with these sockets, including mobile phones or navigators, without the need for adaptors.

- ▶ Lift the protection lid to access the sockets.
- ▶ When the sockets are not used, keep the protection lid closed to prevent foreign bodies from entering the sockets.



CAUTION: use the USB sockets only to charge devices meeting the aforementioned supply and maximum absorption characteristics.



CAUTION: Inserting a utility on the USB socket is allowed only when the motorcycle is stopped and standing on the stand. Do not charge anything during travel.





4.12. Parking the motorcycle

**CAUTION**

- Park the motorcycle safely on solid ground.
- On slopes, engage the first gear and park the vehicle so that the front wheel faces uphill. Remember to put the gear lever in the neutral position before restarting the engine.
- Never leave the vehicle unattended while the engine key is in the dashboard.



Using the sidestand

► Using your foot, lower the sidestand as far as it will go, and then slowly tip the motorcycle toward you to bring the stand supporting foot into contact with the ground's surface.

**WARNING**

Do not sit on the vehicle when it is parked on the sidestand, as your full weight would rest on the vehicle's only support.

**WARNING**

Before travelling ensure that the safety switch is operating, checking that the side stand open message on the dashboard turns off; in any case, check that the stand is withdrawn. If you notice a malfunction of the side stand switch, have it controlled by your MV Agusta dealer before using the motorcycle.



❑ Parking with the central stand

- ▶ Grab the left hand handle and the rear left large handle.
- ▶ Press the tip of the central stand with the right foot and lift the motorcycle upward and backward at the same time, until it is fully lifted on the central stand.



WARNING

When the vehicle is parked on the central stand, it is dangerous to sit on it, loading your weight on the parking stand.

To lower the motorcycle from the central stand, proceed as follows.

- ▶ Grab the left handlebar grip and the rear left large handle.
- ▶ Push the motorcycle toward the front, until it descends from the stand; the stand will automatically lift.





□ Using the rear stand

Insert the stand pin into the rear wheel axle hole on the left side of the motorcycle. Rest the stand on the ground and, pressing down on the stand, lift the vehicle until it reaches a stable condition.



CAUTION

This operation is best carried out with two people.

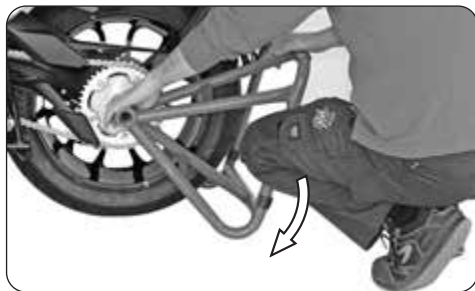

4 GB





5.1. List of adjustments

There are many adjustments that can significantly improve the ergonomics, geometry and safety of the motorcycle.

However, since an incorrect adjustment of particularly important components can lead to dangerous situations, some of the above adjustments must be performed only by authorized MV Agusta Service Centers.



WARNING

All adjustments must be performed when the vehicle is stationary.



(D) Windscreen adjustment (§5.6.)

(B) Clutch lever adjustment
(§5.4.)

(C) Rearview mirror
adjustment (§5.5.)

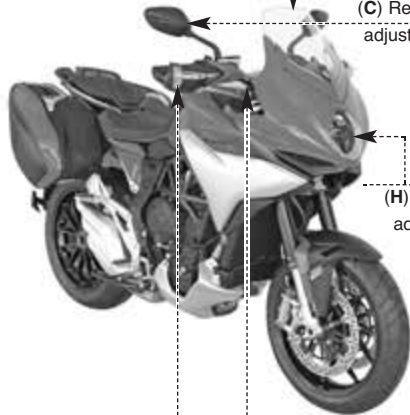

(H) Headlight
adjustment
(§5.9.)



(E) Front suspension
adjustment (§5.7.)

(A) Front brake lever adjustment (§5.3.)

(G) Drive chain
adjustment (§5.2.)
(F) Rear suspension
adjustment (§5.8.)



5.2. Table of adjustments

	A - Front brake lever adjustment: Optimizes the grip to suit the rider's needs (§5.3).
	B - Clutch lever adjustment: to optimize the grip according to the needs of the rider (§5.4).
	C - Rearview mirror adjustment: Optimizes the orientation of the rearview mirrors (§5.4).
	D - Windscreen adjustment: Optimizes the windscreen height to suit the rider's needs (§5.6).
	E - Front suspension adjustment: The following can be adjusted to adapt the response of the suspension to the rider's preference: <ul style="list-style-type: none">- spring preload (All versions: §5.7.1.)- rebound damper (TV 800: §5.7.2. / TV Lusso-RC: §4.4.4.)- compression damper (TV 800: §5.7.3. / TV Lusso-RC: §4.4.4.)

	F - Rear suspension adjustment: The following can be adjusted to adapt the response of the suspension to the rider's preference:
	- geometry height
	- spring preload (All versions: §5.8.1.) - rebound damping (TV 800: §5.8.2. / TV Lusso-RC: §4.4.4.) - compression damping (TV 800: §5.8.3. / TV Lusso-RC: §4.4.4.)
	G - Drive chain adjustment: To ensure safe and effective transmission of power.
	H - Headlight adjustment: To adjust the range of the light beam to the geometry of the motorcycle (§5.9.).



5.3. Adjusting the front brake lever

Rotate the lever adjustment register to change its position. Clockwise: the lever moves closer to the handle. Counter-clockwise: the lever moves away from the handle.



5.4. Clutch lever adjustment

Turn the lever adjustment register to change its position. Clockwise: the lever moves closer to the handle. Counter-clockwise: the lever moves away from the handle.





5.5. Adjusting the rearview mirrors

Rotate the rearview mirror body to adjust its position in the four directions.

Perform the adjustment on both rearview mirrors. It is recommended to sit on the vehicle in order to optimize the rearview mirrors adjustment.





5.6. Windscreen adjustment

According to your riding needs, the height of the windscreen can be adjusted as follows:

- ▶ Release the windscreen pulling the lever upward.
- ▶ Adjust the windscreen to the desired position, then lock it into position, releasing the locking lever.



WARNING

Before resuming travel, ensure that the windscreen is positioned so that it doesn't move when riding the vehicle.



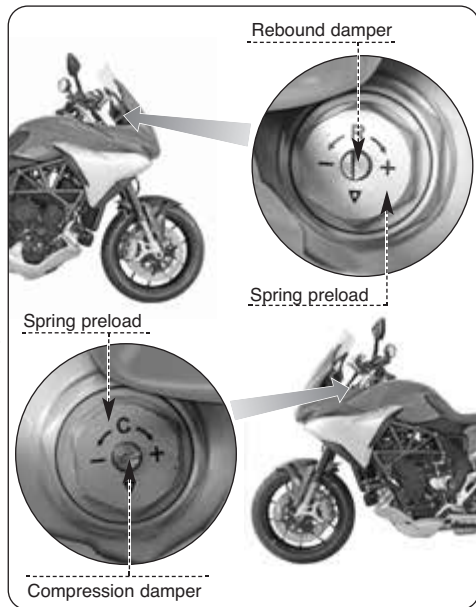

5.7. Adjusting the front suspension (Turismo Veloce 800)

NOTE: The adjustment of the suspensions must be preferably performed with the fuel tank full.

5.7.1. Spring preload (front suspension)

The adjustment is obtained from the reference position, which is found by fully turning the adjusting nut counterclockwise; from this position, turn the screw clockwise until you reach the standard position (see enclosed table). Rotate clockwise to increase the spring preload or counterclockwise to decrease it.





5.7.2. Rebound damper (front suspension)

The adjustment is obtained from the reference position, which is found by fully turning the screw clockwise and then counterclockwise until you reach the standard position (see enclosed table). Rotate clockwise to increase the damping action or counterclockwise to decrease it.



5.7.3. Compression damper (front suspension)

The adjustment is obtained from the reference position, which is found by fully turning the screw clockwise and then counterclockwise until you reach the standard position (see enclosed table). Rotate clockwise to increase the damping action or counterclockwise to decrease it.





5.8. Adjusting the rear suspension (Turismo Veloce 800)



WARNING: The rear shock absorber contains highly compressed gas. Do not try to open or disassemble it in any way.



CAUTION: To evaluate the rear suspension calibration do not in any way act on the tail. It would surely be subject to damage.

NOTE: At the moment of delivery of the motorcycle, the rear suspension is adjusted in the standard configuration (see enclosed table).

NOTE: The adjustment of the suspensions must be preferably performed with the fuel tank full.

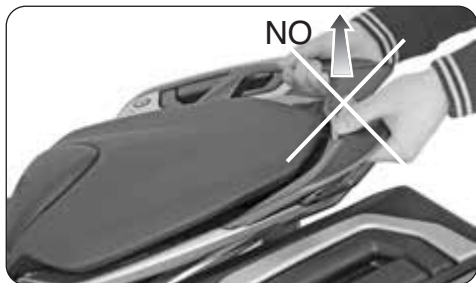



5.8.1. Spring preload (rear suspension)

The adjustment must be performed starting from the standard position. In order to find this position, turn it counterclockwise to the end of the travel, then clockwise to standard position (see enclosed table). Turn it clockwise to increase the spring preload or counterclockwise to decrease it.

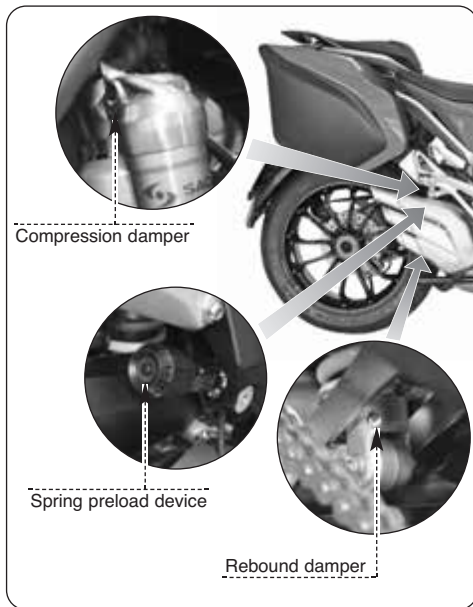



5.8.2. Rebound damper (rear suspension)

The adjustment is obtained from the reference position, which is found by fully turning the screw clockwise and then counterclockwise until you reach the standard position (see enclosed table). Rotate clockwise to increase the damping action or counterclockwise to decrease it.



GB 5

5.8.3. Compression damper (rear suspension)

The adjustment is obtained from the reference position, which is found by fully turning the screw clockwise and then counterclockwise until you reach the standard position (see enclosed table). Rotate clockwise to increase the damping action or counterclockwise to decrease it.





5.9. Headlight adjustment

Place the vehicle at a distance of 10 m from a vertical wall. Make sure that the motorcycle is placed on an even horizontal surface, and that the headlight's optical axis is perpendicular to the wall.

The vehicle must be held in an upright position. Measure the "X" distance between the headlight center and the ground surface, then trace a small cross on the wall at the same height.

When you turn the headlight on, the upper boundary line between the dark area and the lighted area must be at a height equal or lower than the 9/10 of the headlight center height (X).

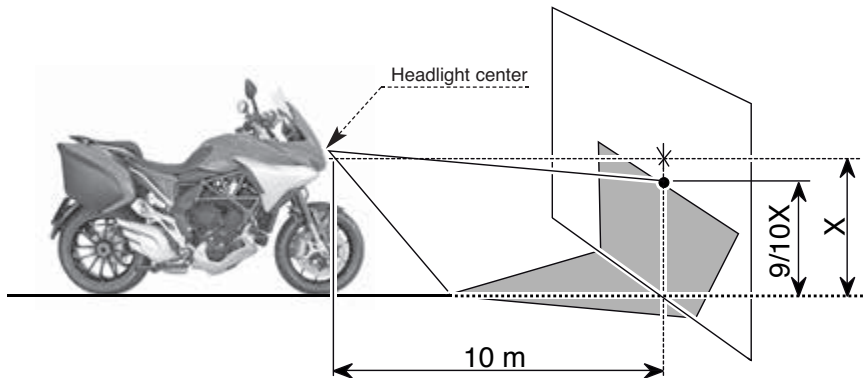



To adjust the light beam vertically, remove the plug located on the bottom right side of the dashboard and operate on the relevant screw inside the hole.

If turned in a clockwise direction: the optical unit tilts upwards. If turned in an anti-clockwise direction: the optical unit tilts downwards. It can be tilted up to an angle of $\pm 4^\circ$ from the standard position.

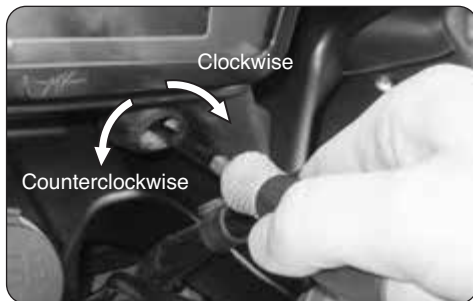
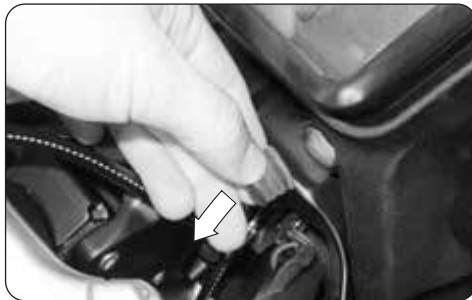

**Information**

MV Agusta S.p.A. is committed to a policy of constant improvement; therefore, you may find slight differences between the information provided in this document and the vehicle you purchased. MV Agusta are exported in several countries, in which different rules and regulations (concerning both the Highway Code and the homologation procedures) are in force. Relying on your understanding, MV Agusta S.p.A. deems it necessary to reserve the right to change its products and the related documentation at any time and without notice.

We suggest to often visit the Internet site www.mvagusta.com in order to obtain informations and updates about the MV Agusta products and the related documentation.

**Respect and defend natural environment**

Everything we do affects the whole planet as well as its resources.

MV Agusta, in order to protect the interests of the community, awakens the Customers and the Technical Assistance operators to use the vehicle and dispose of its replaced parts respecting the laws in force concerning environmental pollution and waste disposal and recycling.

© 2016

This document may not, in whole or in part, be reproduced without prior consent, in writing, from MV Agusta S.p.A.

Part No. 8000C3655

Edition No. 1 - October 2016



NOTES

5
GB

**TURISMO
VELLOCE
800 LUSO**

MV AGUSTA



Manuel d'utilisation
Version Française

Cher client,

Nous vous remercions de la confiance que vous nous accordez et vous félicitons pour votre nouvelle Turismo Veloce.

Votre choix récompense l'application et l'effort passionné de nos techniciens pour donner à la Turismo Veloce des caractéristiques fonctionnelles et esthétiques qui la placent au dessus des motos de plus haut niveau actuellement disponibles sur le marché et font d'elle un objet convoité et exclusif.

Si d'un point de vue purement technique, la Turismo Veloce représente avec ses nombreuses innovations, une référence au niveau mondial, sa ligne hors du temps douce et fuselée est une magnifique fusion entre un passé glorieux et un nouveau millénaire.

Le mariage de ces éléments, que seuls la recherche du détail, la passion et le désir de réaliser une moto techniquement et esthétiquement supérieure, ont permis d'atteindre, élève la Turismo Veloce au dessus de toutes les modes passagères et lui confère le privilège d'être considérée comme un objet unique au monde.

Si vous désirez plus d'information, n'hésitez pas à contacter notre Service Après-Vente MV Agusta.

Bon divertissement

*Giovanni Castiglioni
Président
MV Agusta*



TABLE DES MATIÈRES

<i>Chap.</i>	<i>Sujets abordés</i>	<i>page</i>	<i>Chap.</i>	<i>Sujets abordés</i>	<i>page</i>
1	GENERALITES	5	4.4.	Sélection et modification des fonctions à l'écran	38
1.1.	Utilité de ce livret	5	4.4.1.	Sélection des fonctions écran	39
1.2.	Symboles	6	4.4.2.	Mode SETTINGS MENU	46
1.3.	Certificat de livraison	7	4.4.2.1	EXIT MENU	
1.4.	Données d'identification	8		(sortie du menu SETTINGS)	46
2	INFORMATIONS SUR LA SÉCURITÉ	11	4.4.2.2	DASHBOARD SET	
2.1.	Garantie du véhicule	11		(Configuration tableau de bord)	47
2.2.	Entretien programmé	12	4.4.2.3	PIN CODE (code Immobilizer)	51
2.3.	Chargement du véhicule	14	4.4.2.4	SERVICE (calendrier d'entretien)	53
3	COMMANDES ET APPAREILS	15	4.4.2.5	CUSTOM MAP	
3.1.	Position des commandes et appareils	15		(mappage personnalisée)	54
3.2.	Béquille latérale	16	4.4.2.6	QUICK SHIFT (changement rapide de vitesse)	58
3.3.	Commandes au guidon gauche	17	4.4.2.7	BLUETOOTH (connexion téléphonique)	59
3.4.	Commandes au guidon droit	19	4.4.2.8	UNITS (Unité de mesure)	66
3.5.	Contacteur principal et verrouillage de direction	23	4.4.2.9	BATTERY CHECK	
3.6.	Sélecteur de vitesses	26		(contrôle de la charge de la batterie)	68
3.7.	Appareils et voyants	27	4.4.2.10	FACTORY RESET	
3.7.1.	Voyants lumineux	28		(paramètres par défaut)	69
3.7.2.	Écran multifonction	29	4.4.3.	Mode HEATED GRIPS	70
3.8.	Tableau des lubrifiants et liquides	30	4.4.4.	Mode SUSPENSIONS SETTING	71
4	UTILISATION	31	4.4.5.	Mode ABS	72
4.1.	Utilisation de la moto	31	4.4.6.	Mode TRACTION CONTROL	74
4.2.	Rodage	32	4.4.7.	Mode TRIP MODE	75
4.3.	Démarrage du moteur	34			



TABLE DES MATIÈRES

<i>Chap.</i>	<i>Sujets abordés</i>	<i>page</i>
4.4.8.	Mode MAP SELECTION	76
4.4.9.	Mode SPEED LIMITER	78
4.4.10.	Mode CRUISE CONTROL	79
4.4.11.	Mode BLUETOOTH	80
4.4.11.1	Connexion téléphonique	81
4.4.11.2	Music player (lecteur musical)	84
4.4.11.3	NAVIGATION (connexion navigateur)	86
4.4.11.4	INTERCOM (interphone pilote-passager)	87
4.4.11.5	EXIT (sortie du menu BLUETOOTH)	87
4.4.11.6	Mode DATA LOGGER	88
4.4.13.	Messages d'avertissement/pannes	89
4.4.13.1	Erreurs relevées pendant l'autodiagnostic	89
4.4.13.2	Erreurs constatées pendant l'utilisation du véhicule	91
4.5.	Approvisionnement en carburant	96
4.6.	Selle passager et selle pilote	98
4.6.1.	Dépose de la selle passager	98
4.6.2.	Dépose de la selle pilote	99
4.7.	Accès au compartiment porte-objets avant	100
4.8.	Accès aux boîtes latérales	101
4.9.	Démontage des boîtes latérales	102
4.10.	Prises de service 12 V	103
4.11.	Prise USB	104
4.12.	Stationnement de la moto	105

<i>Chap.</i>	<i>Sujets abordés</i>	<i>page</i>
5	RÉGLAGES	108
5.1.	Liste des réglages	108
5.2.	Tableau des réglages	110
5.3.	Réglage du levier de frein avant	111
5.4.	Réglage levier embrayage	111
5.5.	Réglage des rétroviseurs	112
5.6.	Réglage pare-brise	113
5.7.	Réglage de la suspension avant (Turismo Veloce 800)	114
5.7.1.	Précharge du ressort (suspension avant)	114
5.7.2.	Dispositif hydraulique de freinage en détente (suspension avant)	115
5.7.3.	Dispositif hydraulique de freinage en compression (suspension avant)	115
5.8.	Réglage de la suspension arrière (Turismo Veloce 800)	116
5.8.1.	Precharge du ressort (suspension arrière)	117
5.8.2.	Dispositif hydraulique de freinage en détente (suspension arrière)	118
5.8.3.	Dispositif hydraulique de freinage en compression (suspension arrière)	118
5.9.	Réglage du projecteur avant	119



1.1. Utilité de ce livret

Ce Manuel fournit les informations nécessaires pour une utilisation correcte et sûre de la moto.

Ce Manuel est fourni aussi sous format électronique (.pdf) sur le support digital attachée (clé USB) et peut être imprimé ou affiché sur tout PC avec système Windows ou Mac.

Nous vous recommandons de lire attentivement le Manuel avant d'utiliser la moto et de vous assurer que toutes les personnes utilisant la moto ont lu attentivement le Manuel.

Sur le support numérique joint à la moto vous trouverez, en plus de ce manuel, le manuel d'entretien, le guide des concessionnaires et le livret de garantie.



Copyright
MV AGUSTA Spa
Tous droits réservés



1.2. Symboles

Les parties du texte particulièrement importantes qui concernent la sécurité de la personne et l'intégrité de la moto, sont mises en évidences par les pictogrammes suivants:



Danger - Attention: le non respect partiel ou total de ces prescriptions pourrait être source de danger pour soi-même et pour autrui.



Prudence - Précautions: le non respect partiel ou total de ces prescriptions pourrait être cause de dommages pour la moto.

Pour indiquer les personnes autorisées à exécuter les opérations de réglage et/ou d'entretien, celles-ci sont mises en évidences par les pictogrammes suivants:



Informations sur les opérations permises au motard.



Informations sur les opérations qui doivent être effectuées uniquement par le personnel autorisé.

Pour mettre en évidence les informations supplémentaires, les symboles suivants sont utilisés:



Le symbole  indique la nécessité d'utiliser un outil ou un appareil spécial pour l'exécution correcte de l'opération décrite.



Le symbole “ § ” renvoie au chapitre correspondant au numéro qui l'accompagne.



1.3. Certificat de livraison

Au moment de vous remettre la moto, votre Concessionnaire vous a remis le Certificat de Garantie et de Préparation à la route.

Nous vous invitons à conserver le Certificat avec les documents de la moto et les coupons ou les factures qui vous seront remis à toutes les opérations de révision prévues par la garantie.

IMPORTANT

Les copies du Certificat de Garantie et de Préparation à la route doivent être remplies par le Concessionnaire. Une copie doit être remise au Client, une copie doit être conservée par le Concessionnaire et la troisième doit être envoyée à l'importateur.

La copie des opérations d'entretien programmé doit être remplie par le concessionnaire. Elle doit être conservée par le client.



FR 1



1.4. Données d'identification

- 1) numéro de série du cadre
- 2) numéro de série du moteur
- 3) données d'homologation

► Identification de la moto

La moto est identifiable grâce au numéro de série du cadre. Pour les commandes de pièces détachées, il peut être nécessaire d'indiquer également le numéro de série du moteur, le code couleur et le numéro d'identification des clés.

Il est conseillé de noter les données principales dans les espaces ci-dessous:

CADRE N.: _____

MOTEUR N.: _____



► Identification des clés de la moto

Une clé est fournie en double exemplaire, elle sert pour le contacteur de démarrage et pour toutes les autres serrures. Garder le double en lieu sûr.

Il est indispensable de connaître le numéro d'identification de la clé pour en demander un double.

Le numéro de série de la clé est reproduit sur la carte MV Code jointe aux clés de contact.



1

FR

► Identification de la combinaison des couleurs de la moto

Le code couleur est indispensable pour la commande des pièces détachées de la carrosserie. On peut lire ce code sur la plaque qui se trouve sur la partie centrale arrière du réservoir d'essence.

Pour accéder à la plaquette du code couleur, ôter la selle passager et la selle pilote en suivant les indications du paragraphe § 4.6.



**FR 1**

Après avoir enlevé la selle on peut lire la plaque du code couleur. Cette plaque porte la mention du code couleur de la moto qui détermine la couleur des parties de la carrosserie.

Il est conseillé de noter le numéro d'identification du code couleur de la moto dans l'espace suivant:

CODE COULEUR:

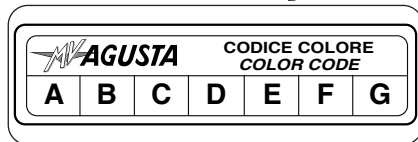
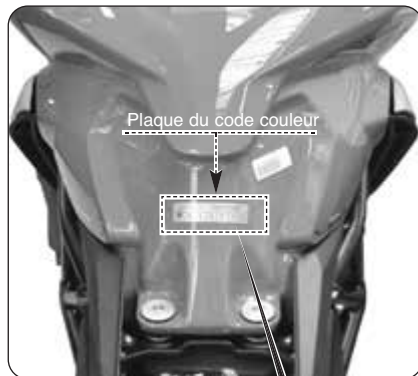



2.1. GARANTIE DU VÉHICULE



ATTENTION

Nous vous rappelons que la garantie ne couvre pas l'utilisation du véhicule en compétition moto, ni sur piste ni sur route. En effet, il s'agit d'un usage non prévu, incompatible avec l'utilisation sur route pour laquelle votre véhicule a été spécifiquement étudié.

La garantie ne couvre pas non plus l'utilisation professionnelle, notamment et à titre non exhaustif, taxi, location, etc.

Nous vous rappelons également que MV Agusta se réserve d'étudier le droit à la garantie dans tous les cas, sans aucune exception, où le véhicule a été modifié par rapport à sa configuration d'origine, même avec des pièces détachées ou des accessoires d'origine MV Agusta montés par le service après-vente d'un concessionnaire MV Agusta.

La garantie ne s'applique pas non plus si les interventions d'entretien programmé et les autres interventions de réparation, réglage, remplacement de pièce, etc. sont réalisées par un atelier, un technicien, un service après-vente ou un tiers quel qu'il soit qui ne respecte pas les standards techniques et les procédures que MV met à la disposition du personnel technique qualifié et formé à l'entretien du véhicule (cours techniques, outillage spécifique d'atelier, manuels, pièces détachées d'origine, etc.) ou qui n'utilise pas les pièces détachées et les accessoires d'origine MV Agusta.

Dans tous les cas, nous précisons que la garantie ne couvre pas les pièces d'usure ni les consommables (lubrifiants, liquides, bougies, embrayage, filtres, chaîne, couronne, pignon, plaquettes de frein, disques de freins,



pneus, tubes et pièces en caoutchouc, batterie, lampes et fusibles) ni les événements causés par la négligence, l'imprudence ou l'exposition aux agents atmosphériques (défaut de la peinture, corrosion, etc.) ou par le dépassement des limites de chargement prévues par le Manuel d'utilisation du véhicule.

Nous vous rappelons que conformément à la loi, cette garantie est gérée directement par votre concessionnaire MV Agusta que nous vous invitons à contacter si nécessaire en cas de besoin. Elle est valable également à l'étranger, auprès de tout concessionnaire du réseau MV agusta.

2.2. ENTRETIEN PROGRAMMÉ



ATTENTION

Nous vous signalons que si votre véhicule présente des dommages ou des dysfonctionnements consécutifs au non respect du calendrier d'entretien, votre concessionnaire peut vous refuser le bénéfice de la garantie. En outre, dans ce cas, votre concessionnaire et MV Agusta S.p.A. déclinent toute responsabilité pour les dommages subis par le véhicule, l'utilisateur, les tiers et les biens appartenant à des tiers suite à ces dommages et dysfonctionnements.

Les opérations d'entretien programmé, y compris les premières, sont payantes, pièces et main d'œuvre.

MV Agusta vous rappelle que toutes les interventions sur le véhicule, entretien programmé, réparations, réglages, remplacement de pièces, etc.,



doivent être exécutées par un atelier agréé, chez un concessionnaire MV Agusta, conformément aux modalités exposées dans le Manuel d'entretien, le Manuel d'atelier et les Circulaires techniques publiées par MV Agusta S.p.A. MV Agusta ne garantit l'intervention que si elle est effectuée dans un atelier agréé, chez un concessionnaire MV Agusta opérant conformément aux standards techniques et aux procédures MV Agusta, en utilisant exclusivement des pièces détachées et des accessoires d'origine. Après chaque opération d'entretien programmé, vérifiez toujours que le coupon est tamponné et signé par le concessionnaire et que l'intervention répond à vos attentes.

Ces coupons se trouvent à la fin du Livret de garantie.

Conservez toujours le Livret de garantie qui contient les coupons d'entretien programmé tamponnés par le concessionnaire MV Agusta et les factures correspondantes que vous remettrez au nouvel acquéreur en cas de cession du véhicule.

Calendrier d'entretien programmé

Fréquence d'entretien Km (mi)*	1000 (600)	Tous les ans	15000 (9000)	30000 (18000)	45000 (27000)	60000 (36000)	75000 (45000)	90000 (54000)	105000 (63000)
Révision	A		B	C	D	E	F	G	H

(*): Les coupons de kilométrage peuvent être effectués avec le coupon annuel **obligatoire**



2.3. CHARGEMENT DU VÉHICULE

Le véhicule a été conçu pour être utilisé par un pilote et le cas échéant un passager. Pour l'utiliser en toute sécurité et dans le respect des dispositions du code de la route, il est obligatoire de ne jamais dépasser le poids lourd total maximum admis dont le valeur est indiquée ci-dessous.

TURISMO VELOCE 800 - LUSSO - RC

Masse maximum techniquement admissible:

417 kg

Masse maximum transportable:

189 kg

La masse maximum techniquement admissible est le total des masses suivantes:

- masse du motorcycle en ordre de marche;
- masse du pilote;
- masse du passager;
- masse du bagage et des accessoires.



ATTENTION: Etant donné que le chargement a un impact énorme sur la maniabilité le freinage, les performances et les

caractéristiques de sécurité de votre moyen de transport, prenez toujours les précautions suivantes.

• **NE SURCHARGEZ JAMAIS LE MOTOCYCLE!** L'utilisation d'une moto surchargée peut provoquer des dégâts aux pneumatiques, des pertes de contrôle ou des accidents graves. Vérifiez que le poids total du pilote, du passager, du chargement et des accessoires ne dépasse pas la charge maximale spécifiée pour la moto.

• Quand vous roulez avec un passager à bord, faire une attention particulière lors de la conduite afin d'éviter toutes risques de contacts entre les parties inférieures de la moto et le sol, évitant ainsi de perdre le contrôle du véhicule et le risque conséquent d'accidents.

• Pour apprendre la modalité correcte de charge et d'utilisation des boîtes latérales, se référer aux prescriptions rapportées aux paragraphes §4.8. et §4.9.



3.1. Position des commandes et appareils

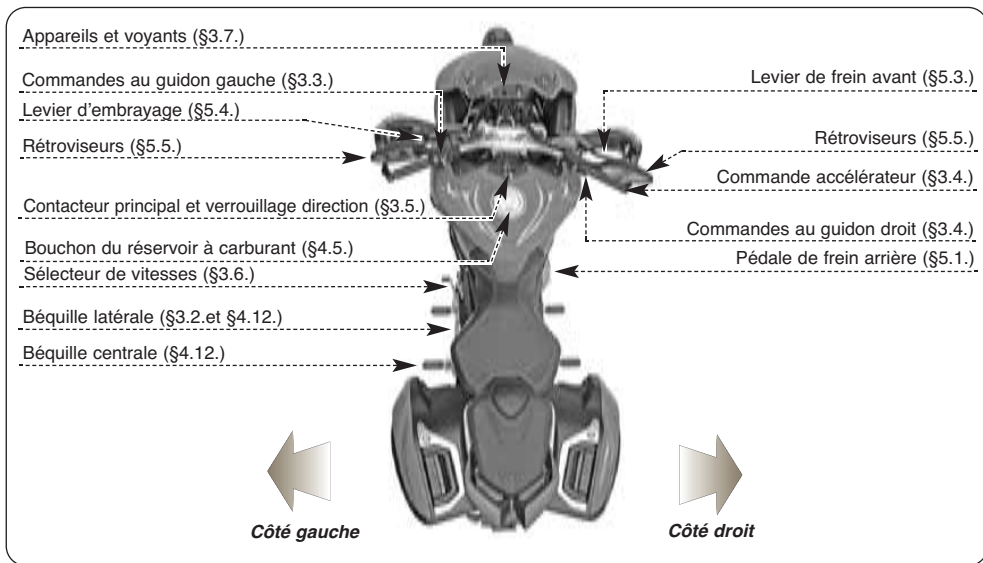



3.2. Béquille latérale

La béquille latérale est équipée d'un contacteur qui empêche à la moto de démarrer avec la béquille baissée.

Si le sélecteur de vitesses est actionné pour mettre la moto en mouvement lorsque le moteur tourne avec la béquille abaissée, le contacteur coupe le courant au moteur et provoque son arrêt.

Dans le cas où la moto se trouve en condition de stationnement (béquille baissée) avec un rapport engagé, le contacteur empêche le démarrage du moteur pour éviter tout risque de chute accidentelle.

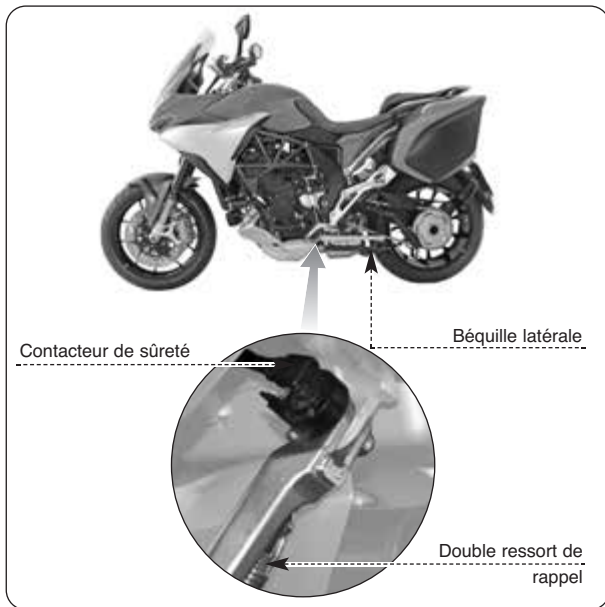



3.3. Commandes au guidon gauche

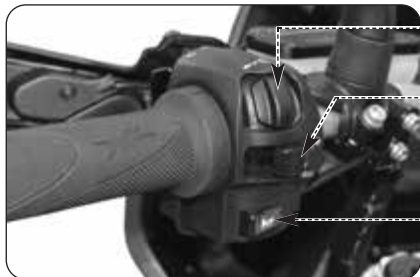

Poussoir SET/MODE/ OK

Appuyer pour modifier les fonctions de la planche de bord (§4.4).

Poussoir de clignotants

En le déplaçant vers la droite ou la gauche on allume les clignotants correspondants. Le poussoir revient au centre, appuyer dessus pour éteindre les clignotants.

Bouton de l'avertisseur sonore

Appuyer pour utiliser l'avertisseur.

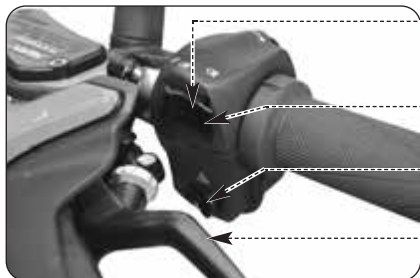

Inverseur code/phare

Bouton sorti  : feu de croisement 

Bouton enfoncé  : feu de route 

Bouton de clignotement des phares

Appuyer sur le bouton à répétition

Bouton feux de détresse

Appuyer sur ce bouton pour allumer et éteindre les feux de détresse.

Levier d'embrayage

Tirer ou relâcher la poignée pour débrayer ou embrayer.



Poussoir SET/MODE/ OK

Les boutons SET et MODE permettent de sélectionner les fonctions de l'écran pour réaliser les réglages. Le bouton OK sert à valider les valeurs sélectionnées.

Levier des clignotants

Cette fonction permet de signaler aux autres usagers de la route, l'intention de changer de direction ou de voie de circulation.



ATTENTION

Si les clignotants ne sont pas utilisés ou coupés au moment opportun, il peut y avoir un risque d'accidents. En effet, les autres conducteurs pourraient tirer des conclusions erronées concernant la trajectoire du véhicule. Actionnez toujours les clignotants avant de tourner ou de changer de voie. Veillez à les couper dès que la manoeuvre est terminée.

Bouton de klaxon

Cette fonction sert pour attirer l'attention des autres usagers en cas de situations éventuelles de danger.

Bouton Inverseur code/phare

C'est normalement la fonction code qui s'allume. Lorsque les de trafic et de route le permettent, il est possible d'allumer le feu de route en agissant sur l'inverseur.

Bouton d'appel de phare

Cette fonction sert pour rappeler l'attention des autres usagers de la route en présence d'une situation dangereuse.

Bouton feux de détresse

Cette fonction sert pour rappeler l'attention des autres usagers de la route en présence d'une situation dangereuse.

Levier d'embrayage

Ce levier permet, grâce à une commande hydraulique, d'embrayer et de débrayer.



3.4. Commandes au guidon droit

Levier de frein avant

Tirer vers la poignée pour actionner le frein avant.

Bouton ABS

Appuyer sur ce bouton pour activer et désactiver le système ABS (§ 4.4.5).

Bouton Cruise Control

Appuyer sur ce bouton pour définir la vitesse de croisière (§ 4.4.10).

Coupe-circuit

Coupe le moteur et empêche le démarrage.

Bouton du démarreur

Actionne le démarreur. Dès que le moteur part, il faut le relâcher.

Commande d'accélérateur

Tourner pour régler l'alimentation du moteur.

Levier feux de nuit/feux de jour (DRL) *

Pour allumer les feux de nuit (feux de route/feux de croisement) ou les feux de position de jour (Day Running Lights), déplacer le levier vers le haut ou vers le bas.

(*): À l'exclusion des versions Japon et Australie

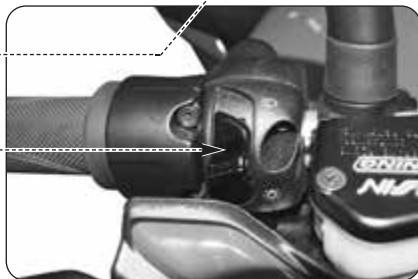
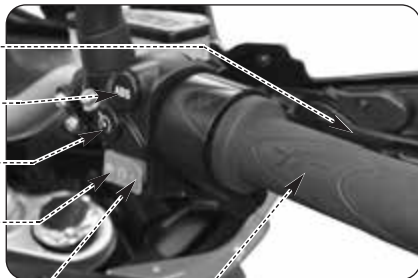



Levier frein avant

Cette commande provoque l'actionnement par l'intermédiaire d'un circuit hydraulique du système de freinage de la roue avant.

Bouton ABS

Ce bouton permet d'activer et de désactiver le système ABS du circuit de freinage.

☐ Système anti-blocage de frein (ABS)

Le modèle Turismo Veloce est équipé d'un freinage assisté ABS (Antilock Braking System) qui empêche le blocage des roues pendant le freinage d'urgence. Il garantit la stabilité du véhicule et réduit les distances d'arrêt.



ATTENTION

Lorsque le système ABS est activé, des vibrations pourraient être perceptible sur le levier ou la pédale de frein. Dans ce cas, il est recommandé de maintenir enfoncé les dispositifs de commande des freins afin de permettre au véhicule de compléter le freinage.



ATTENTION

Si le système ABS est en panne ou est désactivé, le voyant correspondante sur le tableau de bord s'allume (voir § 3.7.1.). A partir de ce moment, le système antiblocage des freins ne pourraient pas être disponible lors du freinage. S'il ya un défaut dans le système ABS, il est recommandé de reprendre la course à vitesse réduite et contacter un centre d'assistance autorisé MV Agusta. Si le système ABS est désactivé, suivre la procédure d'activation décrite au § 4.4.5.



Bouton Cruise Control

Ce bouton définit automatiquement la vitesse de croisière du véhicule (voir § 4.4.10).

Coupe-circuit moteur

Cette fonction permet d'éteindre le moteur. De cette manière, le circuit d'allumage est coupé empêchant le redémarrage du moteur. Pour pouvoir démarrer, ramener le bouton en position de repos.

NOTE

En conditions normales, utilisez ce dispositif pour couper le moteur.

Bouton de démarrage moteur

Ce dispositif permet le démarrage du moteur. De plus, une fois le moteur démarré, il permet de sélectionner les fonctions de l'affichage du tableau de bord.



RAPPEL

Pour éviter des dommages à l'installation électrique, ne tenez pas le bouton enfoncé plus de 5 secondes consécutives.

Si le moteur ne démarre après plusieurs tentatives, consultez le chapitre "RECHERCHE DES PANNES" du livret..



Commande d'accélérateur

Ce dispositif permet d'agir sur l'alimentation du moteur pour varier son régime de rotation. Pour actionner le dispositif, il faut faire pivoter la poignée à partir de la position de repos qui correspond au régime de ralenti moteur.



ATTENTION

Si votre moto est tombé ou a été impliqué dans un accident, le fonctionnement du commande d'accélérateur doit être vérifiée par un centre MV Agusta agréé avant de redémarrer.

Levier feux de nuit/feux de jour (DRL) *

Il permet d'activer alternativement les feux de jour (Day Running Lights) et les feux de nuit (feux de route/feux de croisement - voir § 3.3) selon les conditions extérieures.

(*): À l'exclusion des versions Japon et Australie



3.5. Contacteur principal et verrouillage de direction

**ATTENTION**

Ne pas appliquer de porte-clés ou autre à la clé de contact pour ne pas risquer de gêner la rotation de la direction.

**ATTENTION**

Ne jamais chercher à changer certaines fonctions du contacteur en cours de route sous peine de perdre le contrôle du véhicule.

Le contacteur à clé branche et coupe le circuit électrique et le verrouillage de la direction; les trois positions de commande sont décrites à la suite.



**Position "OFF"** 

Tous les circuits électriques sont coupés. La clé peut être retirée.

**Position "ON"** 

Tous les circuits électriques sont branchés, les appareils et les voyants effectuent l'auto-diagnostic; le moteur peut démarrer. La clé peut être retirée.

**RAPPEL**

Ne pas laisser la clé sur la position "ON" à moteur éteint pendant trop longtemps sous peine d'endommager les composants électriques de la moto.





Position "LOCK"

Braquer le guidon à droite ou à gauche. Pousser légèrement sur la clé et la tourner simultanément en position "LOCK".

Tous les circuits sont coupés et la direction est verrouillée. La clé peut être retirée.

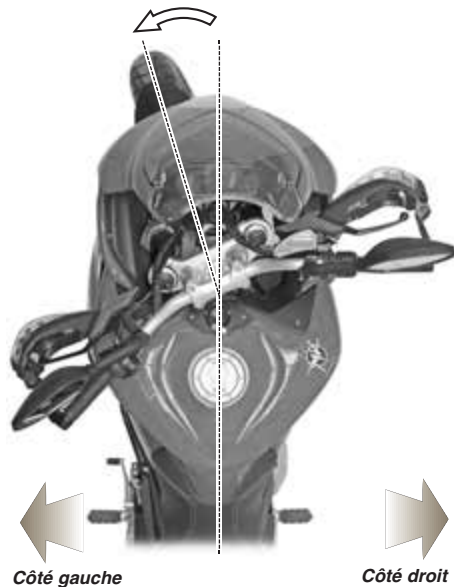



3.6. Sélecteur de vitesses

La position **N** "Neutral" correspond au point mort signalé par le voyant correspondant sur le tableau de bord. En déplaçant le sélecteur vers le bas, on engage la première vitesse. De la même manière, en déplaçant le sélecteur vers le haut, on passe la seconde vitesse et ainsi de suite à mesure que l'on déplace le sélecteur vers le haut, on passe dans l'ordre toutes les vitesses suivantes jusqu'à la sixième.

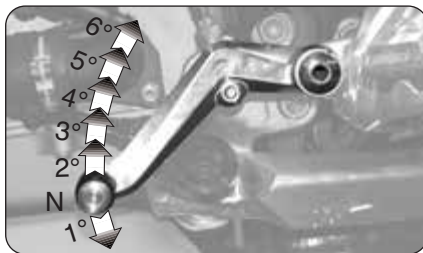

☐ Fonction "Quick Shift"

Le modèle Turismo Veloce est équipé d'un changement rapide de vitesse (Quick Shift) qui permet de monter et descendre les rapports de vitesse sans tirer le levier d'embrayage ni actionner la commande d'accélérateur. Il est donc possible de passer une vitesse supérieure ou inférieure sans modifier l'accélération et en réduisant le temps de modification du rapport.



ATTENTION: Le système "Quick Shift" n'est pas disponible dans les conditions suivantes:

- lors du changement de vitesse avec le levier d'embrayage enfoncée;
 - lorsque le véhicule se déplace à une vitesse inférieure à 30 km/h;
 - lorsque le sélecteur n'est pas à la bonne position de départ pour un changement de vitesse.
- En outre, lorsque vous conduisez le véhicule avec le moteur à un régime élevé et une basse vitesse, changer de vitesse sans tirer sur le levier d'embrayage peut provoquer des réactions brusques ce qui peut compromettre la stabilité du véhicule. MV Agusta recommande de tirer le levier d'embrayage dans toutes les circonstances ci-dessus, en particulier lorsque le régime moteur est proche de la vitesse de l'intervention du limiteur.



3.7. Appareils et voyants

Les appareils et les voyants sont activés lorsque la clé de contact est mise sur "ON". Après un check-up initial (~4 secondes), les informations correspondent aux conditions générales de la moto à ce moment là.



3.7.1. Voyants lumineux
Voyants du limiteur de tours (orange/rouge)

Ils s'allument avant l'intervention du limiteur, à un nombre de tours qui dépend du rapport de la vitesse enclenchée. Le limiteur intervient à 13000 tours/mn.

Voyant Feu de croisement (vert)

S'allume quand le feu de croisement est allumé.

Voyant Feu de route (bleu)

S'allume quand le feu de route est allumé.

Voyant contrôle de traction (orange)

Il s'allume quand le contrôle de traction est désactivé.

Voyant Levier de vitesses au point mort (vert)

S'allume quand le levier est en position de point mort "Neutral".

Voyant ABS (orange)

S'allume lorsque le système ABS est en panne ou est désactivé ou la vitesse est inférieure à 5 km/h.



Danger - Attention: Si il s'allume pendant la marche, s'arrêter immédiatement et vérifier que le système ABS est activé (voir §4.4.5.). Dans ce cas, reprendre la course à vitesse réduite et contacter un centre d'assistance autorisé MV Agusta.

Voyant antidémarrage/antivol (rouge)

Ce dispositif a une fonction dissuasive contre le vol. Il reste allumé et clignote pendant 1 heure après l'extraction de la clé de contact.

Voyant moteur (orange)

Il s'allume pour signaler un dysfonctionnement du moteur.

Voyant Réserve carburant (orange)

S'allume quand le réservoir ne contient plus que 4 litres de carburant environ.

Voyant d'avertissement (rouge)

Il s'allume pour signaler une panne. Si l'allumage se produit pendant la conduite, contactez un centre de service agréé.

Voyant Pression huile moteur (rouge)

S'allume quand l'huile est à une pression insuffisante.



Danger - Attention: Si il s'allume pendant la marche, s'arrêter immédiatement, contrôler le niveau de l'huile et si nécessaire remplir le réservoir de l'huile auprès d'un centre d'assistance autorisé MV Agusta (voir §3.8). Si le voyant s'allume alors que le niveau est correct, ne pas redémarrer et contacter un centre d'assistance autorisé MV Agusta.





3.7.2. Écran multifonction

Écran mappage unité

Indique le mappage de l'unité actuellement sélectionnée.

Écran rapport de vitesse

Indique le rapport de vitesse actuellement inséré.

La position de point mort est indiquée par la lettre "N".

Compteur kilométrique TOTAL

Il indique le nombre total de kilomètres parcourus de 0 à 999999,9 (km ou mi).

Thermomètre ambiant

Il indique la température extérieure.

Info box

Elle affiche les informations sur le mode de fonctionnement sélectionné.

Menu clavier

Il indique les modes de fonctionnement possibles du tableau de bord.

Compteur de vitesse

Indique la vitesse. La valeur peut apparaître en kilomètres-heure (Km/h) ou bien en milles par heure (Mph). La valeur maximum est de 299 Km/h (186 Mph).

Écran ABS

Indique l'état d'activation de la fonction ABS.

Écran niveau contrôle traction

Indique le niveau du contrôle de traction actuellement sélectionné.

Écran niveau de carburant

Indique le niveau de carburant restant dans le réservoir.

Horloge: Elle indique l'heure et la date courantes.

Thermomètre

Il indique la température du liquide de refroidissement sur une barre horizontale croissante graduée. Quand la température se trouve en dehors du champ de fonctionnement normal, les indications suivantes peuvent apparaître:

- Pour indiquer une surtempérature, le curseur de température devient rouge et le message Engine High Temp s'affiche.

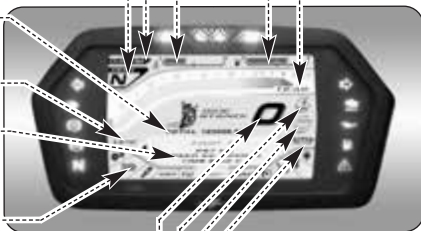

Danger - Attention: en cas de température élevée, arrêter le véhicule et contrôler le niveau du liquide de refroidissement. Au cas où il serait nécessaire de remplir le réservoir, s'adresser à un centre d'assistance autorisé MV Agusta (voir § 3.8). Si l'indication apparaît et que le niveau est correct, ne pas redémarrer et contacter un centre d'assistance autorisé MV Agusta.

Écran feux de jour (DRL)

Il indique l'activation des feux de jour (voir § 3.3).



3.8. Tableau des lubrifiants et liquides

Description	Produit préconisé	Caractéristiques
Huile moteur	Motul 7100 4T 5W40 (*)	SAE 5W/40
Liquide de refroidissement	Motul Motocool Factory Line	Produit à base de mono-éthylène glycol - Prêt à l'emploi - Sans adjonction d'eau
Liquide d'embrayage et freins	Motul DOT 4 Brake Fluid	DOT4
Huile de graissage de la chaîne	Motul Chain Lube Road	-

* : Pour la disponibilité du produit conseillé, MV Agusta conseille de s'adresser directement aux propres concessionnaires autorisés. Le moteur de la motocyclette Turismo Veloce a été développé avec l'huile moteur Motul 7100 4T 5W40. Au cas où le lubrifiant décrit ne serait pas possible à trouver, MV Agusta conseille d'utiliser des huiles complètement synthétiques avec des caractéristiques conformes ou supérieures aux normes suivantes:

- Conforme API SN / SM
- Conforme JASO MA2
- Gradation SAE 5W40

NOTE

Les caractéristiques indiquées ci-dessus doivent être indiquées seules ou avec d'autres sur l'emballage de l'huile.





4.1. Utilisation de la moto

Cette partie du livret expose les principaux points qui permettent une utilisation correcte de la moto.



ATTENTION

La Votre moto montre caractéristiques élevées de puissance et de performances; pour l'utilisation, il est donc requise un niveau adéquat de connaissance du véhicule. Lors de la première utilisation de la moto, il est nécessaire de garder une attitude prudente. Une agressive ou impulsive attitude de conduite peut augmenter les risques d'accidents et représenter un danger pour Votre sécurité et celle d'autrui.



ATTENTION

LES LIMITATIONS CONCERNANT L'UTILISATION ADMISE DU VÉHICULE SONT REPORTÉES DANS LA SECTION "INFORMATIONS POUR LA SÉCURITÉ".



RAPPEL

Les températures élevées provoquées par l'utilisation du véhicule sur des circuits de course ont pu compromettre l'efficacité de le convertisseur catalytique et de l'échappement; donc, nous suggérons assembler un dispositif d'échappement spécial à l'aide du véhicule sur des circuits de course.



4.2. Rodage



Prudence - Précautions: le non respect des indications suivantes peut porter préjudice à la durée et aux performances de la moto.

Le rodage est communément considéré comme une phase appliquée uniquement au moteur. En réalité, il est nécessaire également pour d'autres parties importantes de la moto, en particulier les pneumatiques, les freins, la chaîne de transmission etc. Durant les premiers kilomètres adopter une conduite tranquille.

De 0 à 500 km (de 0 à 300 mi) (A)

Pendant cette période, varier fréquemment le régime de rotation du moteur. Si possible, préférer les parcours en colline légère avec beaucoup de virages et éviter les longues lignes droites.



ATTENTION

Les pneumatiques neufs doivent être soumis à un rodage adéquat pour atteindre une efficacité complète. Éviter les accélérations, les virages et les freinages brusques pendant les premiers 100 km. Si la période de rodage initial des pneus n'est pas respectée, il y a risque de dérapage ou de perte de contrôle du véhicule entraînant un grave danger d'accident.



❑ De 500 à 1000 km (de 300 à 600 mi)

Pendant cette période, éviter les efforts prolongés du moteur.



❑ De 1000 à 2500 km (de 600 à 1600 mi)

Pendant cette période, il est possible de pousser un peu plus le moteur sans toutefois dépasser le régime indiqué.





4.3. Démarrage du moteur



ATTENTION

Faire fonctionner le moteur dans un endroit fermé peut être dangereux. Les gaz d'échappement contiennent du monoxyde de carbone, un gaz incolore et inodore qui peut provoquer des décès ou des états graves. Ne faire fonctionner le moteur qu'à l'extérieur, au grand air.

► Tourner l'interrupteur de démarrage en position "ON"; l'instrumentation et les voyants exécutent le test de fonctionnement ; pendant cette phase, s'assurer de l'allumage de tous les voyants présents sur le tableau de bord.

► Afin que le système d'interruption du circuit d'allumage donne son accord pour le démarrage, une des conditions suivantes doit être observée:

- Le levier de vitesses est en position de point mort avec le levier de l'embrayage tiré.
- Le levier de vitesses est enclenché sur une vitesse avec le levier de l'embrayage tiré et la béquille latérale relevée.





► Quand il reste moins de 1000 km avant la prochaine opération d'entretien programmé, l'avertissement ci-contre s'affiche sur l'écran pendant l'autodiagnostic.



► Si l'échéance de l'entretien programmé a été dépassée sans réinitialisation, l'avis ci-contre s'affiche. Ce signal reste actif jusqu'à ce que l'échéance du calendrier d'entretien soit réinitialisée.





► Si l'autodiagnostic révèle une panne du véhicule, une des pages d'erreur ci-contre s'affiche. Le groupe ou le composant concerné par le dysfonctionnement est indiqué. S'il y a plusieurs pannes, l'écran peut afficher jusqu'à 6 messages d'erreur (voir § 4.4.13.1).

► Si on appuie deux secondes sur le bouton OK ou sur le bouton de démarrage du moteur, le tableau de bord passe en Running mode (page par défaut).

**ATTENTION**

- Si la panne signalée est sans gravité, il est possible de démarrer le moteur. Se rendre rapidement à un service après-vente agréé MV Agusta.
- Si la panne est grave, le moteur ne démarre pas. Contacter un service après-vente agréé MV Agusta pour résoudre le problème.





❑ Procédure de démarrage

- ▶ Appuyer sur le bouton de démarrage du moteur sans tourner la poignée de l'accélérateur.
- ▶ Dès que le moteur a démarré, relâcher le bouton.



Attention - précaution:

- Afin de ne pas endommager l'installation électrique, ne pas actionner le démarrage pendant plus de 5 secondes de suite.
- Ne pas faire fonctionner le moteur avec le véhicule à l'arrêt pendant trop longtemps. La surchauffe pourrait dans ce cas endommager les composants internes du moteur. Il est préférable d'amener le moteur à la bonne température en sélectionnant une vitesse réduite.
- Afin de prolonger au maximum la vie du moteur, ne pas accélérer à fond quand le moteur est froid.

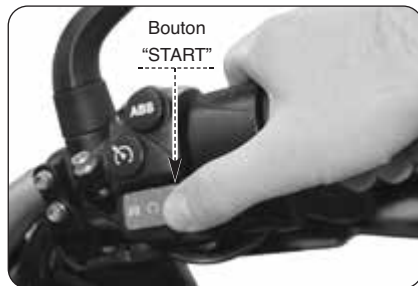



4.4. Sélection et modification des fonctions à l'écran

L'instrumentation prévoit la possibilité d'intervenir sur certains des paramètres de mesure principaux. Les opérations possibles sont:

- Sélection des modalités de fonctionnement:
 - "SETTINGS MENU" (paramètres généraux)
 - "HEATED GRIPS" (poignées chauffantes) *
 - "SUSPENSIONS SETTING MODE" (réglage des suspensions actives) *
 - "ABS" (Système anti-blocage de frein)
 - "TRACTION CONTROL" (contrôle de traction)
 - "TRIP MODE" (compteur partiel)
 - "MAP SELECTION" (mappage de la centrale)
 - "SPEED LIMITER" (Limiteur de vitesse)
 - "CRUISE CONTROL" (vitesse de croisière)
 - "BLUETOOTH" (téléphone/multimédia)
 - "DATA LOGGER" (enregistrement des données GPS) *



(*): Uniquement sur les versions Lusso et RC



4.4.1. Sélection des fonctions écran

- ▶ La fonction sélectionnée est visualisée par une languette inférieure reliée à une info box qui contient les informations sur cette fonction.
- ▶ Utiliser les commandes SET (◀ gauche) ou MODE (▶ droite) à gauche du guidon pour naviguer dans les fonctions du menu avec le clavier.
- ▶ Appuyer sur OK pour accéder aux paramètres de la fonction sélectionnée puis sur SET ou MODE pour naviguer dans les options du sous-menu.
- ▶ Appuyer sur le bouton OK ou n'appuyer sur aucun bouton pour enregistrer la configuration. L'écran revient au menu clavier inférieur.



ATTENTION

Certaines opérations de modification ou de réglage doivent être exécutées avec le moteur éteint, l'embrayage au point mort, la moto arrêtée et pied à terre. Il est interdit de modifier la configuration de l'écran pendant la marche sauf dans certains cas spécifiques.

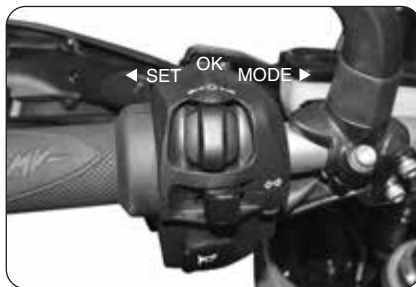



❑ Mode “SETTINGS MENU”

Ce mode permet de modifier les paramètres généraux des fonctions suivantes (voir § 4.4.2).

- “EXIT” (sortie du menu SETTINGS)
- “DASHBOARD SET” (configuration tableau de bord)
- “PIN CODE” (code anti-démarrage)
- “SERVICE” (calendrier d’entretien)
- “CUSTOM MAP” (mappage personnalisée)
- “QUICK SHIFT” (changement rapide de vitesse)
- “BLUETOOTH” (connexion téléphonique)
- “UNITS” (unité de mesure)
- “BATTERY CHECK” (contrôle de la charge de la batterie)
- “FACTORY RESET” (paramètres par défaut)

❑ Mode “HEATED GRIPS” *

Cette fonction permet d’activer et désactiver le chauffage des poignées du guidon (voir § 4.4.3).

() : Uniquement sur les versions Lusso et RC;
disponible en service après-vente sur la version 800.*





❑ Mode “SUSPENSIONS SETTING” *

Ce mode permet d'adapter l'assiette des suspensions aux différentes configurations de charge du véhicule (voir § 4.4.4).

(): Uniquement sur les versions Lusso et RC*

❑ Modalité “ABS”

Ce mode de fonctionnement permet d'activer ou de désactiver le système anti-blocage de frein (ABS) (voir §4.4.5).





❑ Mode “TRACTION CONTROL”

Cette fonction permet d'adapter le niveau de contrôle de la traction du moteur selon vos propres exigences de conduite (voir §4.4.6.).



❑ Mode “TRIP MODE”

Ce mode permet d'afficher les fonctions suivantes (voir § 4.4.7).

- Compteur kilométrique Partiel 1 “TRIP 1”
- Compteur kilométrique Partiel 2 “TRIP 2”
- Compteur du trajet “TRIP FROM START”
- Compteur réserve carburant “TRIP FUEL”





❑ Mode “MAP SELECTION”

Cette fonction permet de sélectionner la mappage de la centrale selon le type d'utilisation du véhicule (voir § 4.4.8).

❑ Modalité “SPEED LIMITER”

Cette fonction permet d'adapter la valeur maximale de la vitesse du véhicule selon vos propres exigences de conduite (voir § 4.4.9).





❑ Mode “CRUISE CONTROL”

Ce mode permet de sélectionner la vitesse de croisière du véhicule en fonction des besoins de la conduite (voir § 4.4.10).



❑ Mode “BLUETOOTH”

Ce mode permet d'accéder aux fonctions suivantes (voir § 4.4.11).

- MENU PHONE (connexion téléphonique)
- MUSIC PLAYER (lecteur musical)
- NAVIGATION (connexion navigateur)
- INTERCOM (interphone pilote-passager)





Mode "DATA LOGGER" *

Cette fonction permet d'activer et de désactiver l'enregistrement des données envoyées par le système de navigation GPS et par les capteurs du véhicule (voir § 4.4.12).

(): Uniquement sur les versions Lusso et RC;
disponible en service après-vente sur la version 800*





4.4.2. Mode SETTINGS MENU

- ▶ Appuyer sur la commande SET (◀ gauche) jusqu'à sélectionner le mode SETTINGS MENU.
- ▶ Appuyer sur le bouton OK pour accéder au menu de configuration du tableau de bord. Appuyer sur les commandes SET ou MODE pour naviguer dans les fonctions du menu détaillées dans les paragraphes suivants.

FR 4



ATTENTION

Le paramétrage des fonctions de l'écran doit être exécuté avec le moteur éteint, l'embrayage au point mort, la moto arrêtée et pied à terre. Il est interdit de modifier la configuration de l'écran pendant la marche.

4.4.2.1. Exit Menu (sortie du menu SETTINGS)

- ▶ Appuyer sur le bouton OK pour sortir de la page SETTINGS MENU et revenir en Running Mode. Appuyer sur la commande MODE pour sélectionner les autres fonctions du menu.





4.4.2.2. Dashboard Set (Configuration tableau de bord)

► Appuyer sur les boutons SET ou MODE pour sélectionner la fonction DASHBOARD SET. Appuyer ensuite sur OK pour accéder au menu de configuration du tableau de bord. Ce mode permet de régler les paramètres suivants.

- DATA (date)
- CLOCK (horloge)
- SHOW (heure et date)
- LIGHT (nuit/jour)

DATA (réglage de la date)

► Appuyer sur le bouton OK pour sélectionner sur l'écran les chiffres du jour (DD).

► Appuyer sur les boutons SET ou MODE pour diminuer ou augmenter les chiffres du jour.

► Appuyer sur le bouton OK pour valider la sélection. L'écran passe au réglage des chiffres du mois (MM).





- ▶ Appuyer sur les boutons SET ou MODE pour diminuer ou augmenter les chiffres du mois.
- ▶ Appuyer sur le bouton OK pour valider la sélection. Procéder de la même façon pour régler les chiffres de l'année (YY).
- ▶ Après le réglage, appuyer sur le bouton OK pour valider la date. L'écran sort du mode DATA et passe au réglage du paramètre suivant.

FR 4

□ CLOCK (réglage de l'horloge)

- ▶ Appuyer sur le bouton OK pour régler l'heure sur l'écran.
- ▶ Appuyer sur les boutons SET ou MODE pour diminuer ou augmenter l'heure.
- ▶ Appuyer sur le bouton OK pour valider la sélection. L'écran passe au réglage des minutes.
- ▶ Appuyer sur les boutons SET ou MODE pour diminuer ou augmenter les minutes.

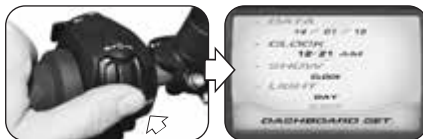
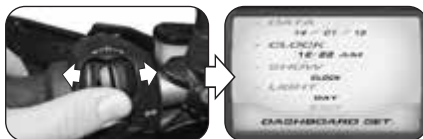
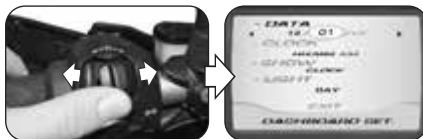



▶ Il est également possible de sélectionner l'option AM/PM pour afficher l'heure en mode 12 h. Appuyer sur le bouton OK pour valider la sélection. L'écran sort du mode CLOCK et passe au réglage du paramètre suivant.

□ SHOW (affichage horloge)

▶ Appuyer sur le bouton OK pour sélectionner le mode d'affichage de l'horloge.

▶ Appuyer sur les boutons SET ou MODE pour sélectionner une des options d'affichage suivantes.

- "CLOCK" -> heure seule
- "DATA" -> date seule
- "ALL" -> heure et date
(affichées à tour de rôle)

▶ Appuyer sur le bouton OK pour valider l'affichage de l'horloge. L'écran sort du mode SHOW et passe au réglage du paramètre suivant.

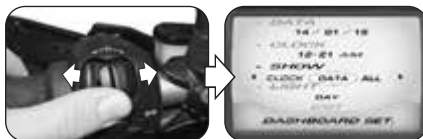
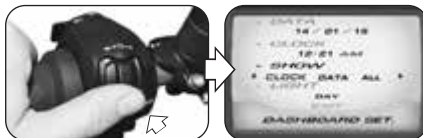
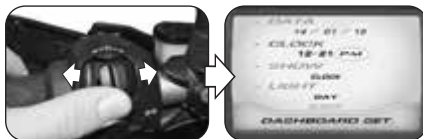



☐ LIGHT (mode nuit/jour)

▶ Appuyer sur le bouton OK pour définir les options d'affichage de nuit et de jour.

▶ Appuyer sur les boutons SET ou MODE pour sélectionner une des options d'affichage suivantes.

- "DAY" -> Mode jour
- "NIGHT" -> Mode nuit

▶ Appuyer sur le bouton OK pour valider la sélection. L'écran sort du mode LIGHT et passe à l'option EXIT.

▶ Appuyer sur le bouton OK pour sortir du menu DASHBOARD SET et passer aux configurations suivantes. Si on appuie sur le bouton SET, l'écran revient aux fonctions précédentes.

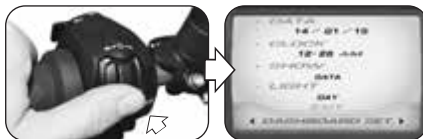



4.4.2.3. PIN CODE (code Immobilizer)

La fonction immobilizer n'autorise le démarrage du moteur que si elle reconnaît la clé de contact d'origine. En fait, ce est un système antivol intégré dans le circuit électronique du véhicule, car il empêche son utilisation à toute personne non autorisée.

Le mode PIN CODE du tableau de bord doit être utilisé exclusivement en cas de dysfonctionnement (voir § 4.4.13.2). Si pour un motif quelconque le système ne reconnaît pas la clé de contact, pour démarrer le moteur, il faut saisir manuellement un code secret reproduit sur la carte MV Code qui est remise à l'acheteur à la livraison du véhicule.

► Retirer la protection du carré à l'arrière de la carte MV Code et lire le code électronique secret de la clé de contact (la figure représente un code imaginaire donné à titre d'exemple).

► Accéder au menu SETTINGS. Appuyer sur les boutons SET ou MODE et sélectionner la fonction PIN CODE. En cas d'erreur de l'anti-démarrage, l'accès à la fonction PIN CODE est possible à l'allumage du moteur.

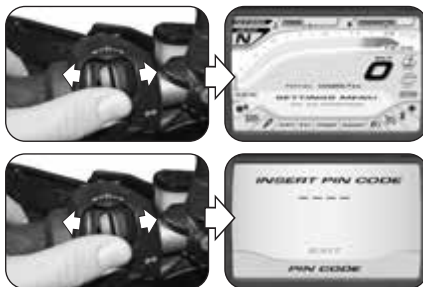



► Appuyer sur le bouton OK pour saisir le premier chiffre du code. Appuyer sur les boutons SET ou MODE pour sélectionner le chiffre. Appuyer sur OK pour valider. Définir les trois autres chiffres du code de la même manière.

REMARQUE: Si on a saisi un chiffre erroné, il est possible de l'effacer en sélectionnant la lettre C en bas du répertoire numérique.

► Après la validation du dernier chiffre, si le code saisi est reconnu par le système, le message CORRECT s'affiche. L'écran du tableau de bord revient en Running Mode. Il est possible de démarrer le moteur.

► Si le code saisi est erroné, le message WRONG s'affiche. Le système n'autorise pas le démarrage du moteur. L'écran revient en mode PIN CODE. Répéter la procédure de saisie du code depuis le début en faisant attention à saisir correctement tous les chiffres de la MV Code Card de série. En cas de problème, contacter un service après-vente agréé MV Agusta.

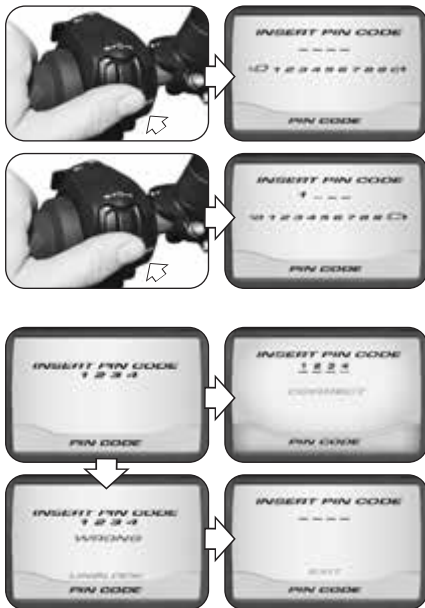



4.4.2.4. SERVICE (calendrier d'entretien)

► Appuyer sur les boutons SET ou MODE et sélectionner la fonction SERVICE. Appuyer sur OK pour afficher les distances parcourues par rapport au calendrier d'entretien programmé. Ce mode permet d'afficher les paramètres suivants.

- "COUNTDOWN" -> Distance restant à parcourir avant la prochaine intervention d'entretien programmé
- "NEXT SERVICE" -> Intervalles en kilomètres entre les interventions d'entretien programmé

REMARQUE: Si l'échéance de l'entretien programmé a été dépassée, un signe + s'affiche à côté du paramètre COUNTDOWN.

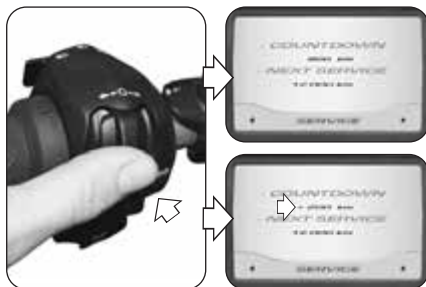



4.4.2.5. CUSTOM MAP (mappage personnalisée)

▶ Appuyer sur les boutons SET ou MODE et sélectionner la fonction CUSTOM MAP. Appuyer sur OK pour configurer le mappage personnalisée de la centrale du moteur en fonction des besoins de l'utilisateur.

❑ **GAS SENSIVITY (sensibilité de la commande des gaz)**

▶ Appuyer sur le bouton OK pour régler la sensibilité de la commande de l'accélérateur.

▶ Appuyer sur les boutons SET ou MODE pour sélectionner un des niveaux de sensibilité.

- "NORMAL" -> moyen
- "LOW" -> bas
- "HIGH" -> haut

▶ Appuyer sur le bouton OK pour valider la sélection. L'écran sort du mode GAS SENSIVITY et passe au réglage du paramètre suivant.





❑ MAX ENGINE (couple maximum moteur)

▶ Appuyer sur le bouton OK pour régler le couple moteur.

▶ Appuyer sur les boutons SET ou MODE pour sélectionner un des réglages possibles du couple maximum:

- “FULL POWER” -> haut
- “LOW POWER” -> bas

▶ Appuyer sur le bouton OK pour valider la sélection. L'écran sort du mode MAX ENGINE et passe au réglage du paramètre suivant.

❑ ENGINE BRAKE (réglage frein moteur)

▶ Appuyer sur le bouton OK pour régler l'intervention du frein moteur.

▶ Appuyer sur les boutons SET ou MODE pour sélectionner un des réglages possibles du frein moteur:

- “NORMAL” -> moyen
- “LOW” -> bas

▶ Appuyer sur le bouton OK pour valider la sélection. L'écran affiche l'option NEXT. Appuyer sur OK pour passer à la page suivante.

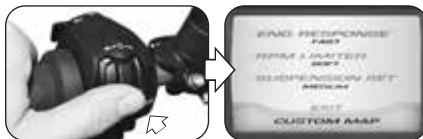
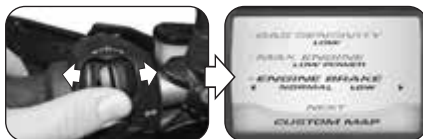



❑ ENGINE RESPONSE (réponse du moteur)

▶ Appuyer sur le bouton OK pour régler la réponse du moteur.

▶ Appuyer sur les boutons SET ou MODE pour sélectionner un des réglages possibles :

- “FAST” -> rapide
- “SLOW” -> lent

▶ Appuyer sur le bouton OK pour valider la sélection. L'écran sort du mode ENGINE RESPONSE et passe au réglage du paramètre suivant.



❑ RPM LIMITER (limiteur de régime moteur)

▶ Appuyer sur le bouton OK pour régler le limiteur de régime.

▶ Appuyer sur les boutons SET ou MODE pour sélectionner un des réglages possibles du seuil d'intervention du limiteur :

- “SOFT” -> bas
- “HARD” -> haut

▶ Appuyer sur le bouton OK pour valider la sélection. L'écran sort du mode RPM LIMITER et passe au réglage du paramètre suivant.

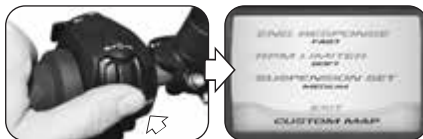



□ SUSPENSION SET (assiette suspensions) *

- ▶ Appuyer sur le bouton OK pour accéder au menu de réglage des suspensions.
- ▶ Appuyer sur les boutons SET ou MODE pour sélectionner une des assiettes possibles :

- "HARD" -> dure
- "MEDIUM" -> moyenne (standard)
- "SOFT" -> souple
- "CUSTOM 1" -> personnalisée 1
- "CUSTOM 2" -> personnalisée 2
- "CUSTOM 3" -> personnalisée 3

REMARQUE: Le nom et les caractéristiques du mode CUSTOM peuvent être modifiés par l'App Mobile. Visiter le site www.mvagusta.it pour obtenir des informations sur les procédures personnalisées de réglage de l'assiette.

- ▶ Appuyer sur le bouton OK pour valider la sélection et passer à l'option EXIT. Appuyer sur OK pour sortir du mode CUSTOM MAP.



(*): Uniquement sur les versions Lusso et RC



4.4.2.6. QUICK SHIFT (changement rapide de vitesse)

▶ Appuyer sur les boutons SET ou MODE et sélectionner la fonction QUICK SHIFT. Appuyer sur OK pour configurer le changement rapide de vitesse.

STATE (changement rapide de vitesse)

▶ Appuyer sur le bouton OK. Appuyer sur les boutons SET ou MODE pour modifier l'activation du changement rapide de vitesse (ON : activé/OFF : désactivé).

▶ Appuyer sur le bouton OK pour valider le statut et passer au réglage du paramètre suivant.

DYNAMIC (mode de fonctionnement boîte de vitesses)

▶ Appuyer sur les boutons SET ou MODE pour modifier le mode de fonctionnement du changement rapide de vitesse (UP/DOWN : actif en montée et descente des rapports de vitesse/UP : actif uniquement en montée).

▶ Appuyer sur le bouton OK pour valider la sélection et passer à l'option EXIT. Appuyer sur OK pour sortir du mode QUICK SHIFT.

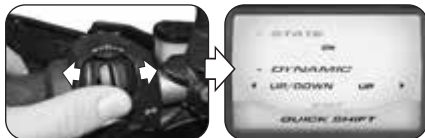
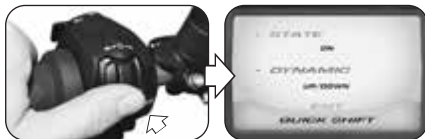
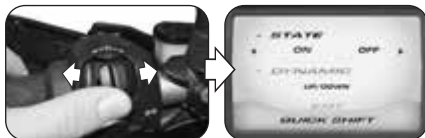
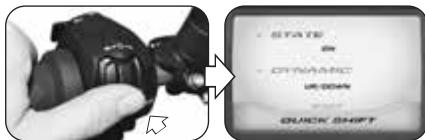



4.4.2.7. BLUETOOTH (connexion téléphonique)

▶ Appuyer sur les boutons SET ou MODE et sélectionner la fonction BLUETOOTH. Appuyer sur OK pour configurer la connexion téléphonique.

❑ DRIVER INPUT (sélection ensemble de dispositifs)

▶ Appuyer sur le bouton OK. Appuyer sur les boutons SET ou MODE pour sélectionner les dispositifs à activer (DRIVER 1/DRIVER 2). Appuyer sur le bouton OK pour valider et passer au réglage du paramètre suivant.

❑ BT STATE (marche antenne Bluetooth)

▶ Appuyer sur les boutons SET ou MODE pour allumer ou éteindre l'antenne du module Bluetooth (ON : allumée/OFF : éteinte). Appuyer sur le bouton OK pour valider et passer à l'affichage du paramètre suivant.

❑ DEVICE NAME (nom module Bluetooth)

▶ Ce champ qui n'est pas modifiable affiche la dénomination qui permet d'identifier le module Bluetooth (MV BLUETOOTH). Appuyer sur OK pour passer au réglage du paramètre suivant.





❑ OPTION (configuration du module Bluetooth)

- ▶ Appuyer sur les boutons SET ou MODE et sélectionner OPTION.
- ▶ Appuyer sur le bouton OK pour accéder au menu de configuration du module Bluetooth.

■ ASSOCIATED DEVICES (dispositifs associés)

- ▶ Appuyer sur le bouton OK pour afficher la liste des dispositifs associés au module Bluetooth (LIST DEVICE).
- ▶ S'il n'y a pas de dispositif associé, l'écran affiche le message NO ASSOCIATED DEVICES puis revient au menu OPTION.
- ▶ S'il y a des dispositifs associés, utiliser les touches SET ou MODE pour parcourir la liste des dispositifs vers le bas ou vers le haut. S'il y a plus de 3 dispositifs, la liste est distribuée sur plusieurs pages. Pour accéder aux pages suivantes, sélectionner les tirets en bas de la liste et appuyer sur OK.





► *Suppression du dispositif*: Après avoir sélectionné le dispositif, appuyer sur le bouton OK pour activer l'icône  (panier).

► Appuyer sur le bouton OK pour effacer le dispositif sélectionné de la liste. L'écran affiche le message DEVICE DELETED pendant deux secondes puis revient à la page LIST DEVICE. Appuyer sur le bouton MODE pour afficher le paramètre suivant sans supprimer le précédent.

► *Informations dispositif*: Appuyer sur le bouton MODE pour activer l'icône  (info).

► Appuyer sur le bouton OK pour afficher les informations sur le dispositif sélectionné. L'écran affiche le menu DEVICE DATA avec les paramètres suivants.

- "DEVICE NAME" -> nom dispositif
- "TYPE DEVICE" -> type dispositif
- "DRIVER SET" -> ensemble de dispositifs
- "EXIT" -> sortie du menu

Pour la description et le réglage des paramètres ci-dessus, se référer au mode SEARCH DEVICES étudié dans les pages suivantes.

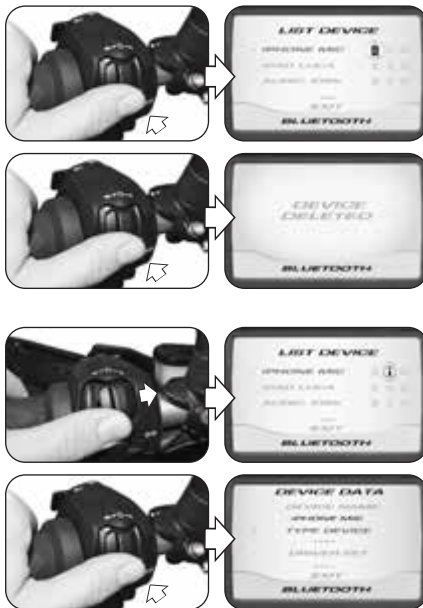



► *Retour à la sélection du dispositif.* Après être sorti du menu DEVICE DATA, appuyer sur le bouton MODE pour activer l'icône  (back).

► Appuyer sur le bouton OK pour revenir à la sélection du dispositif. Utiliser les touches SET ou MODE pour parcourir la liste des dispositifs vers le bas ou vers le haut.

► Sélectionner l'option EXIT. Appuyer sur OK, l'écran revient au menu OPTION.

■ **SEARCH DEVICES (recherche dispositifs)**

► Dans le menu OPTION, appuyer sur le bouton SET pour sélectionner l'option SEARCH DEVICES.

► Appuyer sur le bouton OK pour lancer la recherche automatique des dispositifs associés au module Bluetooth. La liste des dispositifs se remplit automatiquement au fur et à mesure que le système les trouve. Il est possible à tout moment d'interrompre la recherche en sélectionnant EXIT puis OK.





► Même si la recherche est encore en cours, il est possible de modifier les informations relatives aux dispositifs trouvés. Sélectionner le dispositif à associer au module Bluetooth et appuyer sur OK pour accéder au menu DEVICE DATA. L'écran affiche les paramètres suivants.

- **DEVICE NAME:** Ce champ qui n'est pas modifiable affiche automatiquement la dénomination qui permet d'identifier le dispositif sélectionné.

- **TYPE DEVICE:** Définit le type de dispositif. Appuyer sur le bouton OK pour afficher les options disponibles.

- "Phone" -> téléphone portable
- "Headset" -> écouteur/micro
- "Navigator" -> navigateur satellite
- "Media Player" -> lecteur musique
- "Tablet" -> ordinateur portable
- "PC" -> ordinateur domestique

Appuyer sur les boutons SET ou MODE pour parcourir la liste des options. Après avoir sélectionné une option, appuyer sur OK pour valider. L'écran passe au réglage du paramètre suivant.

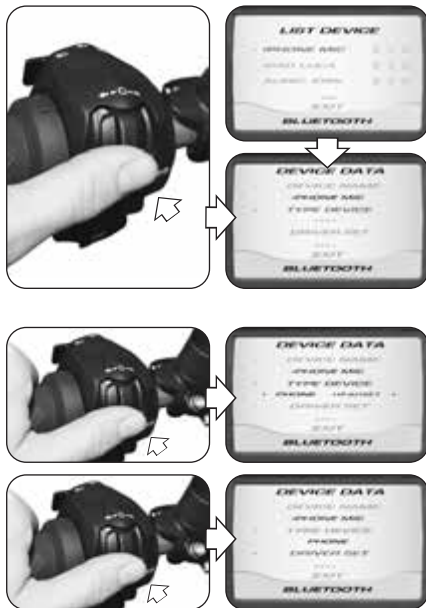



- **DRIVER SET**: Ce paramètre définit l'ensemble auquel associer le dispositif. Appuyer sur le bouton OK pour voir les options disponibles (DRIVER 1/DRIVER 2).

Appuyer sur les boutons SET ou MODE pour parcourir la liste des options. Après avoir sélectionné une option, appuyer sur OK pour valider. L'écran passe à l'option EXIT.

► Appuyer sur OK pour sortir du menu DEVICE DATA. La procédure d'association du dispositif au module Bluetooth est lancée simultanément.

► À la fin du processus, si l'association s'est terminée avec succès, le message NEW DEVICE UPDATED s'affiche sur l'écran. Si l'association échoue, le message ASSOCIATION FAILED s'affiche. Il peut s'agir d'une erreur du module Bluetooth ou bien l'utilisateur est sorti du menu DEVICE DATA sans avoir renseigné tous les champs de la page.

► Dans tous les cas, quand la procédure d'association est terminée, l'écran revient au menu OPTION.

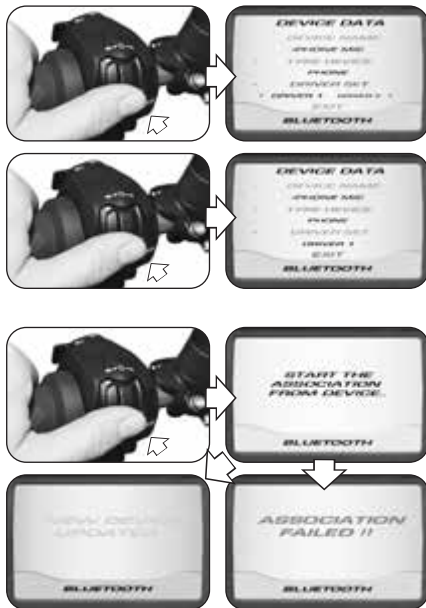



■ **DELETE ALL (suppression de tous les dispositifs)**

► Dans le menu OPTION, appuyer sur le bouton SET et sélectionner l'option DELETE ALL.

► Appuyer sur le bouton OK pour lancer la suppression de tous les dispositifs associés au module Bluetooth. Pour éviter une suppression accidentelle, l'écran affiche la page de confirmation ci-contre (YES : lancement de la suppression / NO : interruption de la suppression). Utiliser les boutons SET et MODE pour sélectionner l'option et appuyer sur OK pour valider.

► À la fin de la procédure, si la suppression s'est déroulée avec succès, l'écran affiche le message : ALL DEVICES DELETED. Si une erreur s'est produite, l'écran affiche le message DELETION ERROR.

► Dans les deux cas, quand la procédure de suppression est terminée, l'écran revient au menu OPTION. Sélectionner l'option EXIT et appuyer sur OK. L'écran revient en mode BLUETOOTH. Sélectionner à nouveau EXIT et appuyer sur OK pour passer au réglage du paramètre suivant.





4.4.2.8. UNITS (Unité de mesure)

▶ Appuyer sur les boutons SET ou MODE et sélectionner la fonction UNITS.

▶ Appuyer sur le bouton OK pour définir l'unité de mesure des valeurs affichées sur le tableau de bord.

□ SPEED (vitesse)

▶ Sélectionner la fonction SPEED et appuyer sur le bouton OK pour définir l'unité de mesure de la vitesse et de la distance parcourue.

▶ Appuyer sur les boutons SET ou MODE pour faire passer l'unité de mesure du tachymètre de **km/h** à **mph** et inversement.

▶ Appuyer sur le bouton OK pour valider la sélection. La modification de l'unité de mesure du tachymètre modifie automatiquement les paramètres suivants.

- Compteur (total et partiel) : **km** -> **mi**

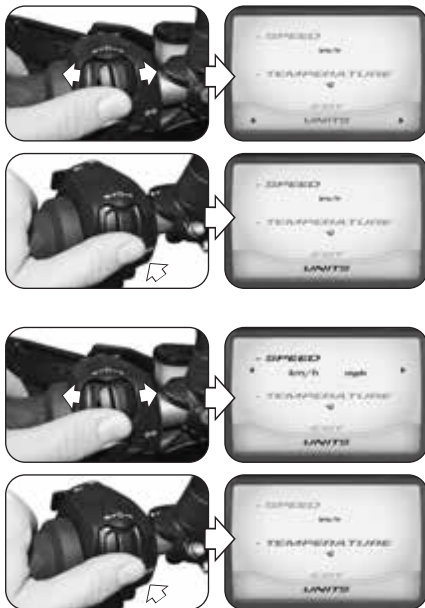



□ TEMPERATURE (temperature)

- ▶ Après la configuration de la fonction SPEED, l'écran sélectionne automatiquement la fonction TEMPERATURE.
- ▶ Appuyer sur le bouton OK pour définir l'unité de mesure de la température.
- ▶ Appuyer sur les boutons SET ou MODE pour faire passer l'unité de mesure du thermomètre de °C (Celsius) à °F (Fahrenheit) et inversement.
- ▶ Appuyer sur le bouton OK pour valider la sélection.
- ▶ Après la configuration de la fonction TEMPERATURE, l'écran sélectionne automatiquement l'option EXIT. Appuyer sur OK pour sortir du mode UNITS et passer au réglage du paramètre suivant.

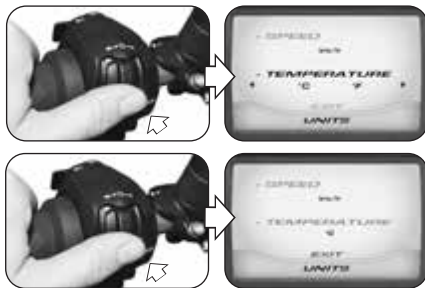



4.4.2.9. BATTERY CHECK (contrôle de la charge de la batterie)

- ▶ Appuyer sur les boutons SET ou MODE et sélectionner la fonction BATTERY CHECK.
- ▶ Appuyer sur le bouton OK pour accéder au menu du chargeur de batterie.
- ▶ Appuyer sur le bouton OK pour afficher la charge de la batterie sur une échelle graduée.
- ▶ Appuyer sur OK pour sortir du mode BATTERY CHECK et passer au réglage du paramètre suivant.





4.4.2.10. FACTORY RESET (paramètres par défaut)

- ▶ Appuyer sur les boutons SET ou MODE et sélectionner la fonction FACTORY RESET.
- ▶ Appuyer sur le bouton OK pour accéder au menu de rétablissement des paramètres par défaut du tableau de bord.
- ▶ Sélectionner l'inscription au centre de l'écran et appuyer sur OK pour lancer la réinitialisation des paramètres du tableau de bord. Si on ne souhaite pas rétablir les paramètres par défaut, appuyer sur MODE et sélectionner l'option EXIT. Appuyer sur OK pour revenir à la page initiale FACTORY RESET.
- ▶ Quand la procédure de réinitialisation est lancée, l'écran affiche un message d'attente pendant deux secondes puis le message FACTORY PARAMETERS RESTORED : les paramètres par défaut du tableau de bord ont été restaurés. L'écran affiche l'option EXIT. Appuyer sur OK pour revenir à la page initiale FACTORY RESET.

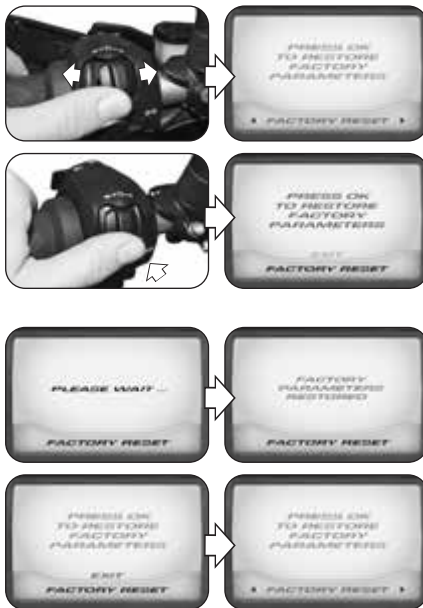



4.4.3. Mode HEATED GRIPS *

► Appuyer sur la commande SET (◀ gauche) et sélectionner le mode HEATED GRIPS.

REMARQUE: L'activation des poignées chauffantes peut être exécutée avec le véhicule en mouvement.

► Appuyer sur le bouton OK pour accéder au menu d'activation des poignées chauffantes. Appuyer sur les commandes SET ou MODE pour naviguer dans les options disponibles (OFF : chauffage éteint ; 1 à 3 : chauffage allumé, température croissante).

► Appuyer sur le bouton OK ou n'appuyer sur aucun bouton pour valider le paramètre sélectionné. L'écran revient en Running Mode et affiche le chauffage des poignées par un nombre correspondant de repères rouges sur l'icône concernée.

() : Uniquement sur les versions Lusso et RC ; disponible en service après-vente sur la version 800*





4.4.4. Mode SUSPENSIONS SETTING * (réglage des suspensions Turismo Veloce Lusso)

► Appuyer sur la commande SET (◀ gauche) et sélectionner le mode SET SUSPENSIONS.



ATTENTION

La modification et le réglage des suspensions doivent être exécutés avec le moteur éteint, l'embrayage au point mort, la moto arrêtée et pied à terre. Il est interdit de modifier la configuration de l'écran pendant la marche.

► Appuyer sur le bouton OK pour accéder au menu de réglage des suspensions actives. Selon la charge, il est possible de sélectionner les options d'assiette repérées par les symboles qui figurent dans le tableau ci-contre.



Symbole	Configurations de charge
	Pilote uniquement
	Pilote + bagages
	Pilote + passager
	Pilote + passager + bagages

(*): Uniquement sur les versions Lusso et RC



- ▶ Appuyer sur les commandes SET ou MODE pour naviguer dans les options disponibles.
- ▶ Appuyer sur le bouton OK ou n'appuyer sur aucun bouton pour valider le paramètre sélectionné. L'écran revient en Running mode et affiche l'assiette sélectionnée dans l'icône de gauche.

4.4.5. Mode ABS

- ▶ Appuyer sur la commande SET (◀ gauche) et sélectionner le mode ABS. Appuyer sur OK pour accéder au menu d'activation du système ABS.
- ▶ Sinon, pour accéder directement à la page d'activation, il suffit d'appuyer sur le bouton ABS, à droite du guidon.



ATTENTION

La modification et le réglage de la fonction ABS doivent être exécutés avec le moteur éteint, l'embrayage au point mort, la moto arrêtée et pied à terre. Il est interdit de modifier la configuration de l'écran pendant la marche.





- ▶ Appuyer sur les commandes SET ou MODE pour naviguer dans les options disponibles (OFF : ABS désactivé ; 1 : ABS activé).
- ▶ Appuyer sur OK ou n'appuyer sur aucun bouton pour valider le paramètre sélectionné. L'écran revient en Running mode et affiche le statut du système ABS dans l'icône de droite.

**ATTENTION**

Si le système ABS est désactivé, le voyant correspondante sur le tableau de bord s'allume (voir §3.7.1). A partir de ce moment, le système antiblocage des freins n'est pas disponible lors du freinage. Adopter un style de conduite prudente et rouler à vitesse réduite, afin d'éviter de perdre le contrôle du véhicule pendant le freinage d'urgence.

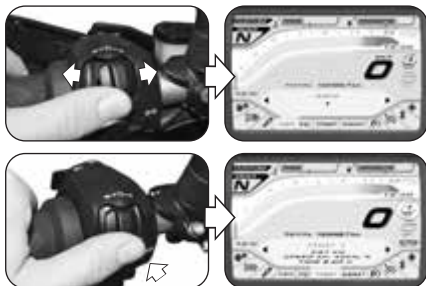



4.4.6. Mode TRACTION CONTROL

► Appuyer sur la commande SET (◀ gauche) et sélectionner le mode TRACTION CONTROL.



ATTENTION

La modification et le réglage du contrôle de traction doivent être exécutés avec le moteur éteint, l'embrayage au point mort, la moto arrêtée et pied à terre. Il est interdit de modifier la configuration de l'écran pendant la marche.

► Appuyer sur le bouton OK pour accéder au menu d'activation du contrôle de traction. Appuyer sur les commandes SET ou MODE pour naviguer dans les options disponibles (OFF : contrôle de traction désactivé ; 1 à 8 : contrôle de traction activé, intensité croissante).

► Appuyer sur le bouton OK ou n'appuyer sur aucun bouton pour valider le paramètre sélectionné. L'écran revient en Running mode et affiche le statut du contrôle de traction dans l'icône de droite.





4.4.7. Mode TRIP MODE

► La page TRIP est automatiquement sélectionnée quand le tableau de bord est en Running mode. Appuyer sur le bouton OK pour accéder au menu d'affichage et de modification des compteurs. Cette page permet de naviguer dans les fonctions suivantes en appuyant sur les boutons SET ou MODE.

- Compteur kilométrique Partiel 1 "TRIP 1"
- Compteur kilométrique Partiel 2 "TRIP 2"
- Compteur trajet "TRIP FROM START"
- Compteur réserve de carburant "TRIP FUEL"

► Appuyer sur OK ou n'appuyer sur aucun bouton. La dernière fonction sélectionnée s'affiche sur l'écran en conditions de fonctionnement normales. La fonction TRIP FUEL s'active et reste affichée uniquement si le véhicule est sur la réserve de carburant.

► *Mise à zéro compteur partiel:* Utiliser les boutons SET ou MODE pour sélectionner les compteurs partiels TRIP 1 ou TRIP 2 (les autres fonctions ne sont pas modifiables).

► Appuyer sur le bouton OK pendant plus de deux secondes pour mettre à zéro la distance en kilomètres ainsi que la vitesse moyenne et la durée du voyage.

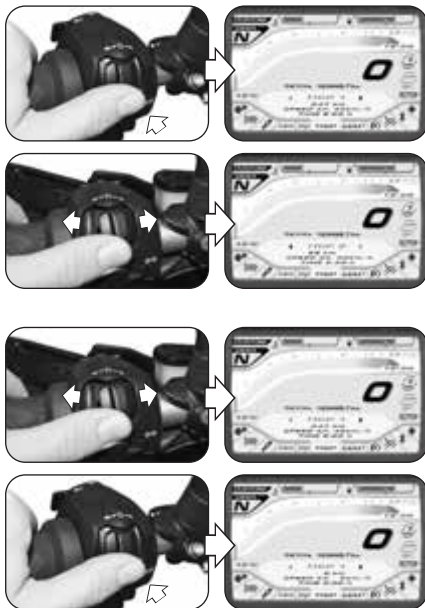



4.4.8. Mode MAP SELECTION

Sur le modèle Turismo Veloce, il est possible de choisir entre plusieurs mappages de la centrale pour modifier la puissance et les performances de la moto selon le type d'utilisation.

► Pour accéder au menu et modifier le mappage de la centrale, appuyer sur la commande MODE (► droite) et sélectionner le mode MAP. Appuyer sur le bouton de lancement avec moteur allumé.

► Pour accéder à la page de modification quand le tableau de bord est en Running mode, il suffit d'appuyer sur le bouton de lancement avec moteur allumé.

REMARQUE: La sélection et la modification du mappage de la centrale peuvent être exécutées avec le véhicule en mouvement.

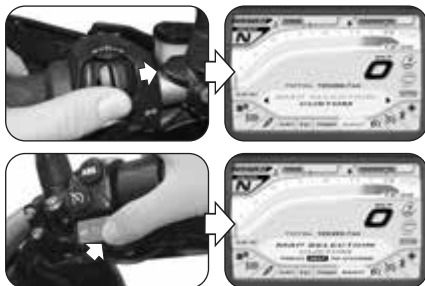



► Appuyer sur le bouton de lancement avec moteur allumé pour naviguer dans les options disponibles. Les caractéristiques du mappage figurent dans le tableau suivant. Se référer au § 4.4.2.5 pour la configuration du mappage Custom (personnalisée).

<i>Mappage</i>	Sport	Rain	Touring	Custom
<i>Mode</i>	Sportif	Pluie	Tourisme	Personnalisé

► Deux secondes après la sélection d'une option, l'écran revient en Running mode et affiche le mappage courante dans l'icône spéciale, en haut et à gauche.

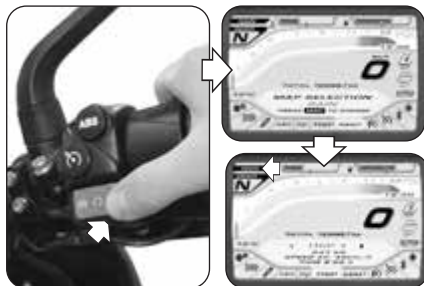



4.4.9. Mode SPEED LIMITER

► Appuyer sur la commande MODE (► droite) et sélectionner le mode SPEED LIMITER.

REMARQUE: La modification et le réglage de la vitesse maximale peuvent être exécutés avec le véhicule en mouvement à plus de 50 km/h.

► Appuyer sur le bouton OK ou sur la commande Cruise Control, à droite du guidon, pour accéder au menu de réglage de la vitesse maximale.

► Appuyer sur les commandes SET ou MODE pour naviguer dans les options disponibles (OFF : limiteur de vitesse désactivé ; pour l'activer, sélectionner une des vitesses affichées à droite et augmentée par paliers de **1 km/h** par rapport à la valeur affichée sur l'écran ; maintenir la pression sur les boutons SET ou MODE pour augmenter la vitesse de **5 km/h**).

► Appuyer sur le bouton OK ou n'appuyer sur aucun bouton pour valider le paramètre sélectionné. L'écran revient en Running mode et affiche le statut du limiteur de vitesse par une couleur rouge sur l'icône en bas.





4.4.10. Mode CRUISE CONTROL

► Appuyer sur la commande MODE (► droite) et sélectionner le mode CRUISE CONTROL. Appuyer sur le bouton OK pour accéder au menu de réglage de la vitesse de croisière.

► Sinon, pour accéder directement à la page de modification, il suffit d'appuyer sur le bouton Cruise Control, à droite du guidon.

REMARQUE: La modification et le réglage de la vitesse de croisière peuvent être exécutés avec le véhicule en mouvement à plus de 50 km/h avec la 6ème vitesse engagée.

► Appuyer sur les commandes SET ou MODE pour naviguer dans les options disponibles (OFF : Cruise Control désactivé. Pour l'activer, sélectionner une des vitesses affichées à droite augmentée par paliers de **1 km/h** par rapport à la valeur affichée sur l'écran ; maintenir la pression sur les boutons SET ou MODE pour augmenter la vitesse de **5 km/h**).

► Appuyer sur le bouton OK ou n'appuyer sur aucun bouton pour valider le paramètre sélectionné. L'écran revient en Running mode et affiche le statut du Cruise Control par une icône rouge en bas et à droite.





4.4.11. Mode BLUETOOTH

► Appuyer sur la commande MODE (► droite) et sélectionner le mode BLUETOOTH. Appuyer sur le bouton OK pour accéder au menu de sélection de la connexion téléphonique.



► Avant de lancer la navigation dans les fonctions du dispositif, vérifier que le module Bluetooth est actif et accessible (voir les symboles de connexion dans le tableau ci-contre).

► Appuyer sur les commandes SET ou MODE pour naviguer dans les fonctions du menu détaillées dans les paragraphes suivants.

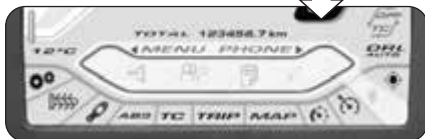

ATTENTION: La modification et le réglage des fonctions du module Bluetooth doivent être exécutés avec le moteur éteint, l'embrayage au point mort, la moto arrêtée et pied à terre. Il est interdit de modifier la configuration de l'écran pendant la marche.



Symbole	Etat de la connexion
	BT inactif
	BT actif Non accessible
	BT actif



4.4.11.1. Connexion téléphonique

☐ Arrivée d'un appel

► Quand le tableau de bord est en Running mode et qu'un appel arrive sur le téléphone portable connecté au module Bluetooth, l'écran affiche la page de notification ci-contre. L'info box contient le nom et le numéro de téléphone de la personne qui appelle.

► Appuyer sur les commandes SET ou MODE pour sélectionner une des réponses suivantes. Appuyer sur OK pour valider la sélection.

- Flèche rouge à gauche -> Appel refusé
- Flèche verte à droite -> Réponse



ATTENTION: Si un appel arrive pendant que le véhicule est en mouvement, se garer et s'arrêter dans le premier espace disponible au bord de la route avant de répondre.

► Dès le début de l'appel, la sélection se place automatiquement sur la flèche rouge. À la fin de la conversation, cliquer OK sur la flèche rouge pour terminer l'appel.





☐ Mode MENU PHONE

► Appuyer sur la commande MODE (► droite) et sélectionner le mode BLUETOOTH. Appuyer sur le bouton OK pour accéder au menu de sélection de la connexion téléphonique.

► Appuyer sur les commandes SET ou MODE pour naviguer dans les fonctions du menu ci-dessous.

■ Derniers appels

► Sélectionner l'icône  et appuyer sur le bouton OK pour accéder à la liste des derniers appels reçus ou perdus sur le téléphone connecté au module Bluetooth. Appuyer sur les commandes SET ou MODE pour parcourir la liste des derniers appels ou pour sélectionner l'option de sortie du sous-menu.

► Appuyer sur le bouton OK pour passer l'appel vers le numéro de téléphone sélectionné. À la fin de la conversation, cliquer OK sur la flèche rouge pour terminer l'appel et revenir en mode MENU PHONE.





■ Recherche dans le répertoire

- ▶ Appuyer sur les commandes SET ou MODE pour sélectionner l'icône . Appuyer sur le bouton OK pour accéder à la liste des numéros de téléphone enregistrés dans le répertoire.
- ▶ Appuyer sur les commandes SET ou MODE pour parcourir la liste des numéros de téléphone ou pour sélectionner l'option de sortie du sous-menu.
- ▶ Appuyer sur le bouton OK pour passer l'appel vers le numéro de téléphone sélectionné. À la fin de la conversation, cliquer OK sur la flèche rouge pour terminer l'appel et revenir en mode MENU PHONE.

■ Appel vocal

- ▶ Appuyer sur les commandes SET ou MODE pour sélectionner l'icône . Appuyer sur le bouton OK pour activer le mode de commande vocale (pour utiliser cette fonction, il est nécessaire d'avoir un écouteur connecté).
- ▶ De cette façon, l'utilisateur ne peut passer d'appel qu'avec les commandes vocales, en suivant les procédures décrites dans les pages précédentes. Quand la page VOCAL RING s'affiche, appuyer sur OK pour sortir du mode vocal et revenir au MENU PHONE.

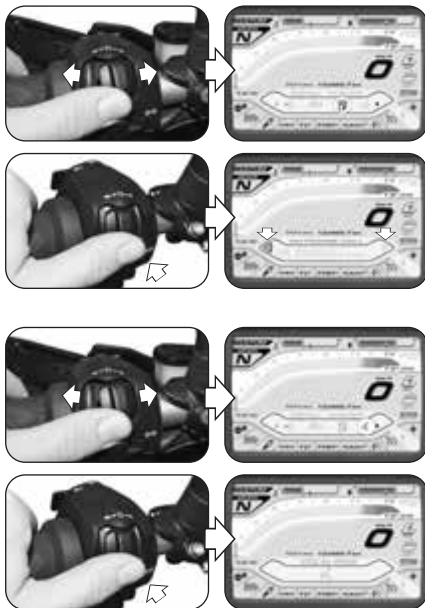



■ Sortie du MENU PHONE

▶ Appuyer sur le bouton SET et sélectionner l'icône (back). Appuyer sur le bouton OK pour sortir du menu de sélection de la connexion téléphonique. Il est maintenant possible de naviguer dans les fonctions du mode BLUETOOTH.

4.4.11.2. Music player (lecteur musical)

▶ Appuyer sur la commande MODE (▶ droite) et sélectionner le mode MUSIC PLAYER. Appuyer sur le bouton OK pour accéder au menu du lecteur musical sur le dispositif connecté au module Bluetooth.

▶ Appuyer sur les commandes SET ou MODE pour naviguer entre les fonctions du menu décrites ci-dessous.

□ Playlist (liste des titres enregistrés)

▶ Sélectionner l'icône  et appuyer sur le bouton OK pour accéder aux playlists enregistrées sur le dispositif à distance connecté au module Bluetooth. Appuyer sur les commandes SET ou MODE pour parcourir les playlists. Appuyer sur OK pour lancer la reproduction.





► Appuyer sur les commandes SET ou MODE pour sélectionner le mode de reproduction des titres de la playlist (voir les symboles dans le tableau ci-contre). Appuyer sur le bouton OK pour valider l'option.

► Pour sortir du mode Playlist, appuyer sur le bouton SET et sélectionner l'icône ◀ (back). Appuyer sur le bouton OK pour revenir au menu MUSIC PLAYER.

☐ Shuffle (reproduction aléatoire)

► Appuyer sur la commande MODE (► droite) et sélectionner l'icône . Appuyer sur le bouton OK pour activer la fonction Shuffle. Ce mode permet de lancer et d'interrompre la reproduction aléatoire des fichiers musicaux enregistrés sur le dispositif connecté au module Bluetooth. L'écran affiche le contrôle des enregistrements et les informations sur le titre sélectionné.

► Pour sortir du mode Shuffle, appuyer sur le bouton SET et sélectionner l'icône ◀ (back). Appuyer sur le bouton OK pour revenir au menu MUSIC PLAYER.



Symbole	Mode de reproduction
►	PLAY (reproduction)
	PAUSE (interruption)
◀	PREVIOUS (titre précédent)
▶	NEXT (titre suivant)





❑ Sortie de MUSIC PLAYER

▶ Appuyer sur le bouton SET et sélectionner l'icône ◀ (back). Appuyer sur le bouton OK pour sortir du menu du lecteur musical.

4.4.11.3. NAVIGATION (connexion navigateur)

▶ Appuyer sur la commande MODE (▶ droite) et sélectionner le mode NAVIGATION. Appuyer sur le bouton OK pour accéder au menu des indications vocales qui arrivent du navigateur connecté au module Bluetooth.

▶ Appuyer sur les commandes SET ou MODE pour naviguer dans les options disponibles du menu (voir les symboles dans le tableau ci-dessous). Appuyer sur le bouton OK pour valider la sélection.

Symbole	Statut activation vocale navigateur
	Indications vocales désactivées
	Indications vocales activées
	Sortie du menu NAVIGATION

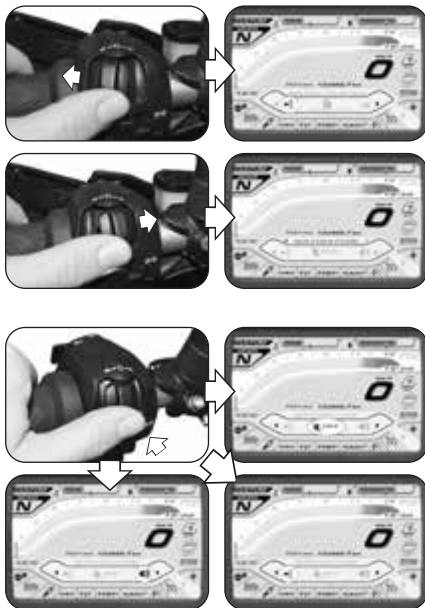



4.4.11.4. INTERCOM (interphone pilote-passager)

▶ Appuyer sur la commande MODE (▶ droite) et sélectionner le mode INTERCOM. Appuyer sur le bouton OK pour accéder au menu de la fonction interphone qui permet au pilote et au passager de communiquer entre eux par deux écouteurs connectés au module Bluetooth.

▶ Appuyer sur les commandes SET ou MODE pour naviguer dans les options disponibles du menu (voir les symboles dans le tableau ci-contre). Appuyer sur le bouton OK pour valider la sélection.

4.4.11.5. Exit (sortie du menu BLUETOOTH)

▶ Appuyer sur la commande SET (◀ gauche) et sélectionner le mode EXIT. Appuyer sur le bouton OK pour sortir du mode BLUETOOTH et revenir en Running mode.



Symbole	Statut de l'interphone
	Interphone désactivé
	Interphone activé
	Sortie du menu INTERCOM

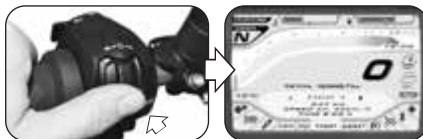



4.4.12. Mode DATA LOGGER *

- ▶ Appuyer sur la commande MODE (◀ droite) et sélectionner le mode DATA LOGGER.
- ▶ Appuyer sur le bouton OK pour accéder au menu d'enregistrement des données qui arrivent du système de navigation GPS et des capteurs du véhicule.

REMARQUE

L'enregistrement des données peut être exécuté avec le véhicule en mouvement.

- ▶ Appuyer sur les commandes SET ou MODE pour naviguer dans les options disponibles (DISABLE : Data Logger désactivé/ENABLE : Data Logger activé).
- ▶ Appuyer sur le bouton OK ou n'appuyer sur aucun bouton pour valider la sélection. L'écran revient en Running mode et affiche le statut du Data Logger dans l'icône droite.

(*): Uniquement sur les versions Lusso et RC;
disponible en service après-vente sur la version 800





4.4.13. Messages d'avertissement/pannes

Le tableau de bord peut signaler la présence d'une faute ou un dysfonctionnement au cours des différentes conditions d'utilisation de la moto.

4.4.13.1. Erreurs relevées pendant l'autodiagnostic

- ▶ Tourner l'interrupteur de démarrage en position ON, les instruments et les voyants exécutent un autodiagnostic. S'il y a une panne sur le véhicule, l'écran affiche une des pages d'erreur ci-contre. Il indique le groupe ou le composant de la moto concerné par le dysfonctionnement.
- ▶ S'il y a plusieurs pannes, l'écran peut afficher simultanément jusqu'à 6 messages d'erreur.





► Si la panne est légère, le système autorise le démarrage du moteur. Appuyer deux secondes sur le bouton OK ou sur le bouton de démarrage du moteur. Le tableau de bord passe en Running mode.

► Si l'anomalie persiste après le démarrage du moteur, le message suivant doit s'afficher sur l'écran du tableau de bord (voir § 4.4.13.2).



ATTENTION: Si la panne signalée est légère, démarrer le moteur et se rendre au service après-vente agréé MV Agusta le plus proche.

► Si l'erreur est grave, le système n'autorise pas le démarrage du moteur. Dans ce cas, l'écran du tableau de bord affiche le message LOCKED VEHICLE comme sur la figure ci-contre.



ATTENTION: Si le système signale une erreur grave, ne pas tenter de démarrer le moteur, contacter un service après-vente agréé MV Agusta pour résoudre le problème.





4.4.13.2. Erreurs constatées pendant l'utilisation du véhicule

► Quand le système détecte une panne pendant l'utilisation normale du véhicule, le message d'erreur ci-contre s'affiche. L'info box indique le groupe ou le composant de la moto qui présente un dysfonctionnement. Le voyant d'avertissement s'allume à droite du tableau de bord. D'autres voyants de panne peuvent s'allumer en même temps pour des types de composants spécifiques (voir § 3.7.1).



ATTENTION:

S'il s'agit de composants essentiels pour le fonctionnement du véhicule, le message d'erreur **STOP ENGINE** s'affiche. Dans ce cas, garer le véhicule dans le premier espace disponible au bord de la route et éteindre immédiatement le moteur. Ne pas continuer à rouler et contacter un service après-vente agréé MV Agusta pour résoudre le problème.





► Au bout de 5 secondes, le message d'erreur disparaît de l'écran. Il est remplacé par un signal indiquant que le dysfonctionnement persiste. Le voyant d'avertissement reste également allumé si le système n'a pas résolu le problème. Les signaux restent actifs jusqu'à la réparation de la panne.

**ATTENTION:**

Si le tableau de bord continue à signaler un dysfonctionnement, s'adresser rapidement à un service après-vente agréé MV Agusta pour faire réparer le véhicule.

► Si le système détecte un dysfonctionnement simultané sur plusieurs composants du véhicule, deux signaux se superposent sur l'écran pour signaler la présence de plusieurs pannes.





❑ Béquille latérale ouverte

► *Véhicule arrêté:* Quand le moteur est allumé, le système contrôle l'état de la béquille latérale. Quand la béquille latérale est ouverte, l'écran affiche le message de danger ci-contre. Si la béquille latérale reste ouverte, le système éteint le moteur dès que le conducteur passe une vitesse pour faire partir la moto.



ATTENTION: Pour obtenir l'autorisation à la mise en marche du véhicule, vérifier que la béquille latérale est complètement remontée avant de passer une vitesse.

► *Pendant la marche:* Si la béquille latérale s'ouvre accidentellement pendant la marche du véhicule, l'écran affiche le message d'erreur ci-contre.



ATTENTION: Si l'ouverture de la béquille est signalée pendant la marche, la refermer immédiatement pour éviter la perte de contrôle du véhicule et le risque d'accident.

4
FR



❑ Basse température extérieure

▶ Si le thermomètre relève une température extérieure inférieure à 4° C, l'écran affiche le message de danger ci-contre. Dans ces conditions, la probabilité de formation de givre ou de glace sur la route augmente.



ATTENTION

Si le système signale une température inférieure à 4° C, réduire la vitesse et poursuivre le voyage avec une extrême prudence pour éviter la perte de contrôle du véhicule et le risque d'accident.

▶ Au bout de 5 secondes, le message d'erreur disparaît de l'écran. Il est remplacé par le signal ci-contre.

▶ Si le système relève un dysfonctionnement sur le véhicule par basse température extérieure, l'écran affiche les deux signaux d'avertissement superposés. Les deux signaux s'affichent à tour de rôle au premier plan toutes les deux secondes.





❑ **Température élevée du liquide de refroidissement**

► Si une température élevée du fluide de refroidissement est détectée, l'écran affiche le message d'avertissement figurant dans l'image.



ATTENTION: En cas de température élevée, arrêter le véhicule et contrôler le niveau du liquide de refroidissement. Au cas où il serait nécessaire de remplir le réservoir, s'adresser à un centre d'assistance autorisé MV Agusta (voir § 3.8). Si l'indication apparaît et que le niveau est correct, ne pas redémarrer et contacter un centre d'assistance autorisé MV Agusta.

❑ **Erreur du système Immobilizer**

► Si pour un motif quelconque le système ne reconnaît pas le code de la clé de contact, le message d'erreur ci-contre s'affiche. Pour obtenir l'autorisation au démarrage du moteur, saisir le code secret manuellement en suivant la procédure décrite au § 4.4.2.3.





4.5. Approvisionnement en carburant



Danger - Attention: l'essence et ses vapeurs sont extrêmement inflammables et nocifs. Eviter le contact et l'inhalation. Pendant l'approvisionnement, couper le moteur, ne pas fumer, tenir à distance les flammes, étincelles et sources de chaleur. Effectuer l'approvisionnement à l'air libre ou dans un local suffisamment aéré.



Rappel - Précaution: utiliser exclusivement de l'essence super sans plomb avec un indice d'octane (R.O.N.) de 95 ou plus. Cette nécessité est rappelé par une pastille verte sur le côté inférieur du bouchon du réservoir.

- ▶ Soulever le cache poussière.
- ▶ Introduire la clé, tourner dans le sens des aiguilles d'une montre et soulever le couvercle.
- ▶ Une fois l'approvisionnement effectué, pousser le bouchon vers le bas en tournant simultanément la clé dans le sens des aiguilles d'une montre pour faciliter la fermeture, puis relâcher la clé et l'extraire.



**ATTENTION**

Un remplissage excessif du réservoir peut faire déborder le carburant à cause de l'expansion due à la chaleur du moteur ou à l'exposition de la moto à la lumière du soleil. Les écoulements éventuels de carburant peuvent provoquer des incendies. Le niveau de carburant dans le réservoir ne doit jamais dépasser la base de l'embout de remplissage.



Rappel - Précaution: sécher immédiatement avec un chiffon propre le carburant éventuellement renversé, car il peut détériorer les peintures ou les plastiques.

**ATTENTION**

Vérifier que le bouchon du réservoir à carburant est fermé correctement avant d'utiliser le véhicule.





4.6. Selle passager et selle pilote

4.6.1. Dépose de la selle passager

- ▶ Introduire la clé.
- ▶ Appuyer au bout de la selle et tourner simultanément la clé dans le sens inverse des aiguilles d'une montre.
- ▶ Soulever la selle par l'arrière et l'enlever de la moto.

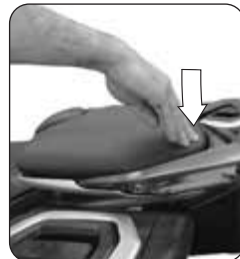

Pour reposer la selle passager, suivre les indications ci-dessous:

- ▶ Positionner la selle sur la moto en l'introduisant dans les crochets avant.
- ▶ Tourner la clé dans la serrure.
- ▶ Appuyer au bout de la selle.
- ▶ Relâcher la clé.
- ▶ Appuyer à nouveau sur la selle après avoir vérifié qu'elle est solidement accrochée au cadre.



ATTENTION: Après avoir reposé la selle passager et avant tout utilisation de la moto, vérifier que le composant a été positionné correctement et qu'il est bien accroché au cadre du véhicule.





4.6.2. Dépose de la selle pilote

- ▶ Enlever la selle passager en suivant les indications du paragraphe § 4.6.1.
- ▶ Tourner la vis arrière de la selle pilote de 90° dans le sens inverse des aiguilles d'une montre.
- ▶ Pousser la selle vers l'arrière jusqu'à décrocher la fixation avant.
- ▶ Soulever la selle par l'avant.

Pour remonter la selle, suivre les indications ci-dessous.

- ▶ Positionner la selle sur la moto en la faisant coulisser vers l'arrière.
- ▶ Appuyer sur la selle et la déplacer vers l'avant jusqu'à ce que la fixation soit accrochée au cadre.
- ▶ Tourner la vis de 90° dans le sens des aiguilles d'une montre pour bloquer la selle dans cette position.



ATTENTION

Après avoir reposé la selle passager et la selle pilote et avant tout utilisation de la moto, vérifier que le composant a été positionné correctement et qu'il est bien accroché au cadre du véhicule.

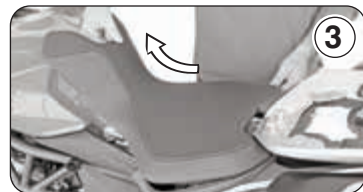



4.7. Accès au compartiment porte-objets avant

Deux compartiments porte-objets sont positionnés à l'avant de la moto. Pour y accéder, procéder de la façon suivante.

- ▶ Appuyer sur le levier d'accrochage et soulever le couvercle.
- ▶ Pour refermer le compartiment porte-objets, abaisser le couvercle et pousser vers le bas jusqu'au déclic qui confirme la fermeture.

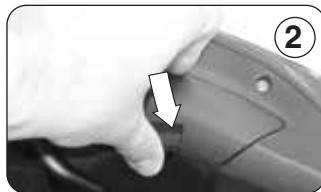



4.8. Accès aux boîtes latérales

- ▶ Introduire la clé et tourner dans le sens des aiguilles d'une montre.
- ▶ Soulever la poignée pour débloquer le couvercle latéral.
- ▶ Tourner le couvercle latéral pour accéder à l'intérieur de la boîte.
- ▶ Charger les bagages dans la boîte.
- ▶ Refermer le couvercle latéral et le bloquer en baissant la poignée.
- ▶ Tourner la clé dans le sens inverse des aiguilles d'une montre et l'extraire.



ATTENTION: Le véhicule Turismo Veloce a été conçu pour parcourir de longs trajets à pleine charge en toute sécurité. La position des charges sur la moto est très importante afin de maintenir inchangé les normes de sécurité et d'éviter des difficultés lorsque vous effectuez des manœuvres brusques ou lorsque vous roulez sur des surfaces de roulement inégales. Répartir également la charge entre les deux boîtes latérales. Dans tous les cas, ne pas dépasser le poids maximal autorisé, qui est égale à 10 kg pour chaque boîte latérale.





4.9. Démontage des boîtes latérales

- ▶ Dévisser et enlever la broche de sécurité inférieure de la boîte latérale.
- ▶ Introduire la clé et la tourner dans le sens des aiguilles d'une montre.
- ▶ Soulever la poignée, sortir la boîte vers l'arrière de la moto et détacher les fixations qui la retiennent sur le châssis arrière.

Pour remonter les boîtes, procéder de la façon suivante.

- ▶ Introduire la boîte sur la moto de l'arrière vers l'avant en veillant à l'insérer correctement dans les fixations qui la retiennent au cadre jusqu'à ce que qu'elle soit complètement accrochée.



ATTENTION: Après l'assemblage de la boîte latérale et en tout cas avant d'utiliser la moto, s'assurer que l'élément a été placé correctement et qu'il est fermement assujéti à la structure portante du véhicule.



ATTENTION: Avec les boîtes latérales, la vitesse maximale autorisée ne doit pas dépasser 180 km/h compte-tenu des limites légales.

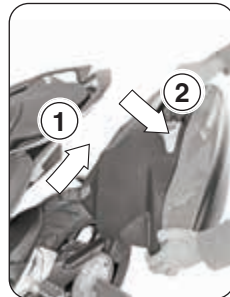



4.10. Prises de service 12 V

Deux prises de service 12 V sont positionnées à droite de la moto. Elles sont activées quand la clé de contact est sur ON.

Il est possible de brancher certains dispositifs sur ces prises, par exemple un blouson thermique, des instruments électroniques, un téléphone portable ou un navigateur avec un adaptateur spécial.



- ▶ Pour accéder aux prises, soulever le couvercle de protection.
- ▶ Quand les prises ne sont pas utilisées, maintenir le couvercle fermé pour éviter l'entrée de particules indésirables.



PRUDENCE: L'absorption maximale autorisée pour la prise est de 12 V, 2 A.



ATTENTION: N'utiliser les prises de service que pour alimenter des dispositifs qui répondent aux caractéristiques électriques ci-dessus. Pour brancher des instruments électroniques ayant d'autres caractéristiques électriques, n'utiliser la prise 12 V qu'après avoir installé un adaptateur spécial vendu dans le commerce. Pour choisir l'adaptateur, se référer aux caractéristiques électriques recommandées par le fabricant du dispositif à brancher.



ATTENTION: L'ajout d'un appareil sur la prise de service n'est autorisé qu'avec la moto arrêtée et la béquille installée. N'effectuer aucune opération de branchement pendant la marche.



4.11. Prise USB

Deux prises USB de 5 V/1 A sont positionnées à l'avant de la moto. Elles sont activées quand la clé de contact est sur ON.

Il est possible de brancher sur cette prise des instruments électroniques, par exemple des téléphones portables ou des navigateurs, sans utiliser d'adaptateur.

► Pour accéder aux prises, soulever le couvercle de protection.

► Quand les prises ne sont pas utilisées, maintenir le couvercle fermé pour éviter l'entrée de particules indésirables.



PRUDENCE: N'utiliser les prises USB que pour brancher des dispositifs qui répondent aux caractéristiques d'alimentation et d'absorption maximales indiquées ci-dessus.



ATTENTION: L'ajout d'un composant sur la prise de USB n'est autorisé qu'avec la moto arrêtée et la béquille installée. N'effectuer aucune opération de branchement pendant la marche.





4.12. Stationnement de la moto



RAPPEL

- Garer la moto en conditions de sécurité et sur un terrain stable.
- Pour le stationnement en côte, garer la moto avec la roue avant en amont et la première vitesse engagée. Ne pas oublier de remettre le sélecteur de vitesses au point mort avant de redémarrer la moto.
- Ne pas laisser le véhicule sans surveillance avec la clé sur le contact.



Stationnement avec béquille latérale

- ▶ Abaisser la béquille avec le pied jusqu'à la butée et incliner lentement la moto pour mettre le pied d'appui au contact du sol.



ATTENTION

Lorsque le véhicule stationne sur la béquille latérale, il est dangereux de s'asseoir dessus et de peser avec tout le poids du corps sur l'unique appui de stationnement.



ATTENTION

Avant de mettre la moto en marche, vérifier le fonctionnement de l'interrupteur de sécurité en s'assurant que le message d'ouverture de la béquille latérale s'éteint sur le tableau de bord. Dans tous les cas, vérifier que la béquille est fermée. En cas de fonctionnement défectueux, faire contrôler le dispositif par un concessionnaire MV Agusta avant d'utiliser la moto.



❑ Arrêt avec béquille centrale

- ▶ Saisir la poignée latérale gauche et la poignée arrière gauche.
- ▶ Pousser avec le pied droit la pointe de la béquille centrale. En même temps, soulever la moto et la pousser vers l'arrière jusqu'à ce qu'elle repose complètement sur la béquille centrale.



ATTENTION

Quand le véhicule est arrêté sur la béquille centrale, il est dangereux de s'asseoir à bord en faisant reposer son propre poids sur le support de stationnement.

Pour descendre la moto de la béquille centrale, procéder de la façon suivante.

- ▶ Saisir la poignée du guidon gauche et la poignée arrière gauche.
- ▶ Pousser la moto vers l'avant jusqu'à ce qu'elle descende de la béquille. La béquille se replie automatiquement.





□ Stationnement avec la béquille arrière

Introduire l'axe de béquille dans l'orifice de l'axe de roue arrière du côté gauche de la moto. Appuyer la béquille au sol et en forçant dessus, soulever le véhicule jusqu'à ce qu'il se stabilise.



RAPPEL

Cette opération doit être effectuée par deux personnes.

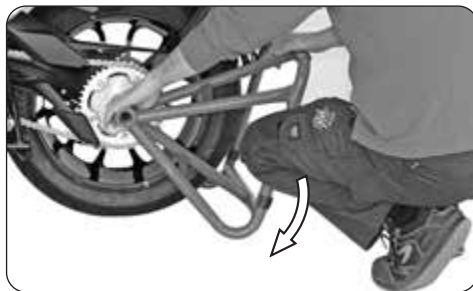
4
FR



5.1. Liste des réglages

La moto dispose d'une grande diversité de réglages qui peuvent améliorer l'ergonomie, l'assiette et la sécurité.

Toutefois, étant donné qu'un réglage incorrect de pièces particulièrement importantes peut engendrer une situation de danger, quelques-uns des réglages sont réservés aux Centres d'Assistance MV Agusta.



ATTENTION

Tous les réglages s'effectuent à l'arrêt.



(D) Réglage du pare-brise (§5.6.)

(B) Réglage levier embrayage (§5.4.)

(C) Réglage du rétroviseur (§5.5.)

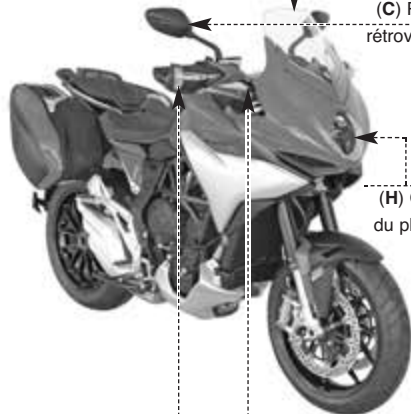

(H) Orientation du phare (§5.9.)



(E) Réglage de la suspension avant (§5.7.)

(G) Réglage de la chaîne (§5.2.)

(A) Réglage du levier de frein avant (§5.3.)

(F) Réglage de la suspension arrière (§5.8.)



5.2. Tableau des réglages



A - Réglage du levier de frein avant: pour améliorer la prise en fonction des nécessités du pilote (§5.3).



B - Réglage du levier d'embrayage: pour améliorer la prise en fonction des nécessités du pilote (§ 5.4).



C - Réglage des rétroviseurs: pour améliorer l'orientation (§5.5).



D - Réglage du pare-brise: pour améliorer la hauteur du pare-brise en fonction des nécessités du pilote (§5.6).



E - Réglage de la suspension avant: pour adapter la réponse aux préférences du motard, on peut régler:

- la précharge du ressort (Toutes les versions: §5.7.1.)
- le dispositif hydraulique de freinage en détente (TV 800: §5.7.2. / TV Lusso-RC: §4.4.4.)
- le dispositif hydraulique de freinage en compression (TV 800: §5.7.3. / TV Lusso-RC: §4.4.4.)



F - Réglage de la suspension arrière: pour adapter la réponse aux préférences du motard, on peut régler:

- la hauteur d'assiette
- la précharge du ressort (Toutes les versions: §5.8.1.)
- le dispositif hydraulique de freinage en détente (TV 800: §5.8.2. / TV Lusso-RC: §4.4.4.)
- le dispositif hydraulique de freinage en compression (TV 800: §5.8.3. / TV Lusso-RC: §4.4.4.)



G - Tension de la chaîne: pour l'efficacité et la fiabilité de la transmission.



H - Orientation du phare: pour optimiser la profondeur du faisceau lumineux en fonction de l'assiette (§5.9.).



5.3. Réglage du levier de frein avant

Tourner la manette de réglage du levier pour modifier sa position. Dans le sens des aiguilles d'une montre : le levier se rapproche de la poignée. Dans le sens inverse des aiguilles d'une montre : le levier s'éloigne de la poignée.



5.4. Réglage du levier d'embrayage

Tourner la manette de réglage du levier pour modifier sa position. Dans le sens des aiguilles d'une montre : le levier se rapproche de la poignée. Dans le sens inverse des aiguilles d'une montre : le levier s'éloigne de la poignée.





5.5. Réglage des rétroviseurs

Tourner le corps du rétroviseur pour orienter le rétroviseur dans les quatre directions.

Régler les deux rétroviseurs. Pour une mise au point optimale, monter sur le véhicule pour réaliser le réglage.





5.6. Réglage pare-brise

Selon les besoins de la conduite, il est possible de régler la hauteur du pare-brise de la façon suivante.

- ▶ Débloquer le pare-brise en tirant le levier vers le haut.
- ▶ Régler le pare-brise dans la position souhaitée puis le bloquer et relâcher le levier.



ATTENTION

Avant de reprendre la marche, vérifier que le pare-brise est bien positionné et qu'il ne risque pas de se déplacer pendant la conduite.





Dispositif hydraulique de freinage en détente

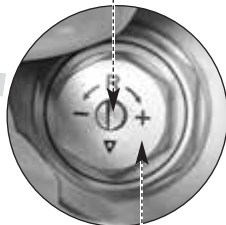

Précharge du ressort

Précharge du ressort

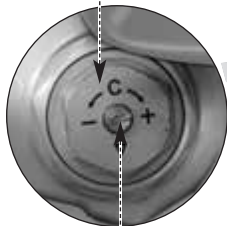

Dispositif hydraulique de freinage en compression

5.7. Réglage de la suspension avant (Turismo Veloce 800)

NOTE: L'ajustement des suspensions doit être de préférence effectué avec le réservoir de carburant plein.

5.7.1. Précharge du ressort (suspension avant)

Le réglage s'effectue en partant de la position standard. Pour trouver cette position, il faut dévisser à fond, puis visser jusqu'à la position standard (voir tableau annexe).

Visser pour augmenter la précharge du ressort ou dévisser pour la diminuer.





5.7.2. Dispositif hydraulique de freinage en détente (suspension avant)

Le réglage s'effectue en partant de la position standard. Pour trouver cette position, il faut visser à fond, puis dévisser jusqu'à la position standard (voir tableau annexe).

Visser pour augmenter l'action du freinage ou dévisser pour la diminuer.



5.7.3. Dispositif hydraulique de freinage en compression (suspension avant)

Le réglage s'effectue en partant de la position standard. Pour trouver cette position, il faut visser à fond, puis dévisser jusqu'à la position standard (voir tableau annexe).

Visser pour augmenter l'action du freinage ou dévisser pour la diminuer.





5.8. Réglage de la suspension arrière (Turismo Veloce 800)



ATTENTION: L'amortisseur contient du gaz sous haute pression. Ne pas tenter de le démonter sous aucun prétexte.



RAPPEL: Pour estimer l'étalonnage de la suspension arrière, n'agir d'aucune sorte sur le coque arrière. Cela pourrait détériorer ce dernier.

NOTE: Au moment de la livraison, la suspension arrière est réglée selon la configuration standard (voir tableau en annexe).

NOTE: L'ajustement des suspensions doit être de préférence effectué avec le réservoir de carburant plein.

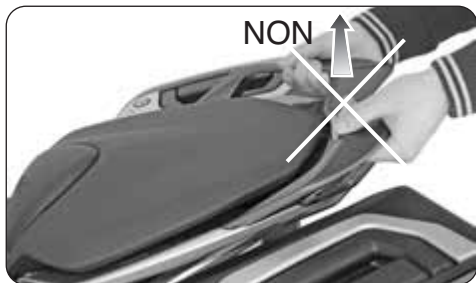



5.8.1. Précharge du ressort (suspension arrière)

Le réglage doit s'effectuer à partir de la position standard. Pour trouver cette position, tourner le ressort dans le sens inverse des aiguilles d'une montre jusqu'au fin de course puis dans le sens des aiguilles d'une montre dans la position standard (voir tableau joint). Tourner dans le sens des aiguilles d'une montre pour augmenter la précharge du ressort ou dans le sens inverse des aiguilles d'une montre pour la diminuer.

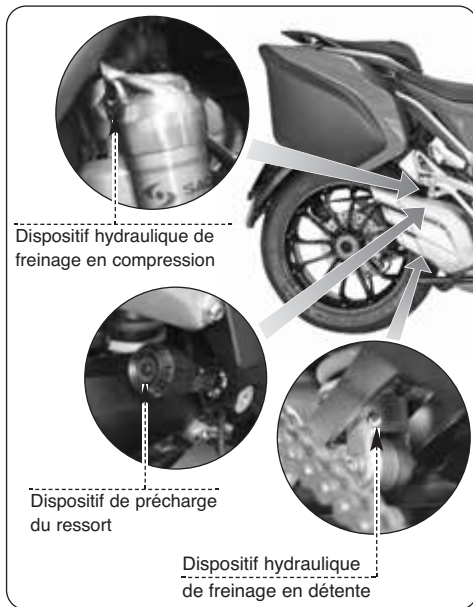



5.8.2. Dispositif hydraulique de freinage en détente (suspension arrière)

Le réglage s'effectue en partant de la position standard. Pour trouver cette position, il faut visser à fond, puis dévisser jusqu'à la position standard (voir tableau).

Visser pour augmenter l'action du freinage ou dévisser pour la diminuer.



FR 5

5.8.3. Dispositif hydraulique de freinage en compression (suspension arrière)

Le réglage s'effectue en partant de la position standard. Pour trouver cette position, il faut visser à fond, puis dévisser jusqu'à la position standard (voir tableau).

Visser pour augmenter l'action du freinage ou dévisser pour la diminuer.





5.9. Réglage du projecteur avant

Placer le véhicule à 10 mètres d'une paroi verticale.

Veiller à ce que le terrain soit plat et l'axe du véhicule perpendiculaire à la paroi.

Le véhicule doit se trouver en position verticale. Mesurer la hauteur du centre du projecteur au sol et faire une croix sur la paroi à la même hauteur.

Allumer le code, la limite supérieure de démarcation entre la zone sombre et la zone éclairée ne doit pas dépasser $9/10$ de la hauteur au sol du centre du projecteur.

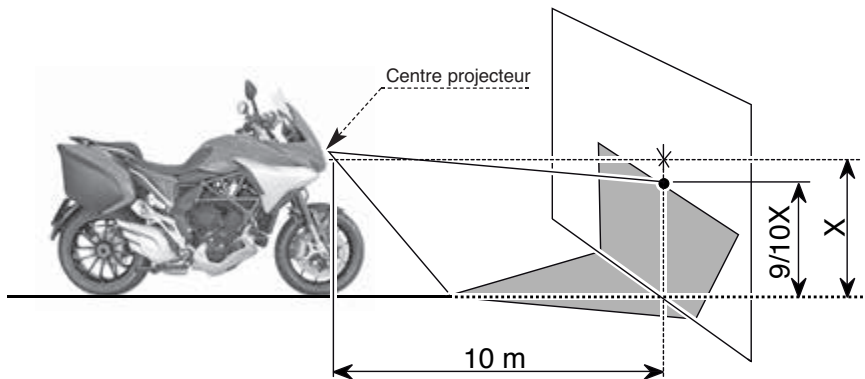



Pour exécuter le réglage vertical du faisceau lumineux, enlever le bouchon en bas et à droite du tableau de bord et intervenir sur la vis qui se trouve dans le trou.

En sens horaire: le groupe optique s'incline vers le haut. En sens inverse horaire: le groupe optique s'incline vers le bas. L'inclinaison peut être modifiée de $\pm 4^\circ$ par rapport à la position standard.

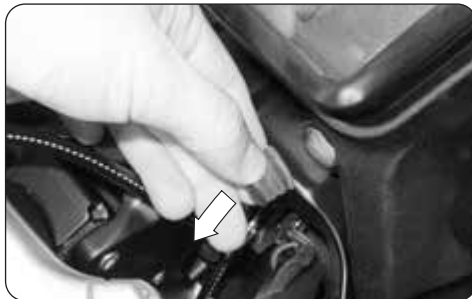



Note d'information

MV Agusta S.p.A. poursuit une politique de continuelle amélioration de ses produits. Pour cette raison, de légères différences pourraient éventuellement se présenter entre les informations de ce livret et le véhicule que vous avez acheté. Les modèles MV Agusta s'exportent dans de nombreux pays où des normes différentes sont en vigueur en ce qui concerne le Code de la Route et les procédures d'homologation. En espérant pouvoir compter sur votre compréhension, il est indispensable à MV Agusta S.p.A. de se réserver le droit d'apporter des modifications à ses produits et à la documentation technique à tout moment sans fournir de préavis.

Nous suggérons de visiter souvent le site Internet www.mvagusta.com afin d'obtenir des informations et des mises à jour sur les produits MV Agusta et la documentation relative.



Respectons et défendons l'environnement

Toutes nos actions ont des répercussions sur la planète entière et sur ses ressources. MV Agusta, au profit des intérêts de tous, sensibilise les Clients et les opérateurs du service après-vente pour leur faire adopter des modalités d'utilisation du véhicule et de traitement de ses parties dans le respect des normes en vigueur en terme de pollution, traitement et recyclage des déchets.

© 2016

Toute reproduction même partielle de ce document est formellement interdite sans autorisation écrite de MV Agusta S.p.A.

Dét. n° 8000C3655

Édition n° 1 - Octobre 2016



NOTES

FR 5

A series of horizontal dotted lines for taking notes, spanning the width of the page.

**TURISMO
VELLOCE
800 LUSO**

MV AGUSTA



Bedienungsanleitung
Deutsche Version

Sehr geehrter Kunde,

wir danken Ihnen für das Vertrauen, dass Sie uns ausgesprochen haben und gratulieren Ihnen zur Wahl Ihres neuen Turismo Veloce.

Ihre Wahl prämiert den Einsatz unserer Techniker, die dem Turismo Veloce funktionelle und ästhetische Merkmale gegeben haben, die dieses Fahrzeug über die besten heute verfügbaren Motorräder stellt. Damit wird es zu einem begehrten und exklusiven Fahrzeug.

Auf rein technischer Ebene repräsentiert der Turismo Veloce mit seinen zahlreichen Innovationen einen weltweiten Bezugs- und Vergleichspunkt. Seine zeitlose, weiche und runde Linie ist ein gelungenes Zusammenspiel aus einer glanzvollen Vergangenheit und einem neuen Jahrtausend.

Die Verbindung dieser Elemente, die nur durch die Suche nach Detaillösungen, Arbeit mit Leidenschaft und dem Wunsch ein technisch und ästhetisch überlegenes Fahrzeug herzustellen, zustande kommen konnte, hebt dieses Fahrzeug aus vorübergehenden Modeerscheinungen heraus und verleiht ihm das Privileg als ein weltweit einzigartiges Objekt angesehen zu werden.

Falls Sie weitere Informationen wünschen, wenden Sie sich bitte an den Kundendienst der MV Agusta.

Viel Spaß!

*Giovanni Castiglioni
Präsident
MV Agusta*



ALLGEMEINES INHALTSVERZEICHNIS

<i>Kap.</i>	<i>Inhalt</i>	<i>Seite</i>	<i>Kap.</i>	<i>Inhalt</i>	<i>Seite</i>
1	ALLGEMEINE INFORMATIONEN	5	4.3.	Starten des Motors	34
1.1.	Zweck der Bedienungsanleitung	5	4.4.	Auswahl und Ändern der Display-Funktionen	38
1.2.	Zeichenerklärung	6	4.4.1.	Auswahl Display-Funktionen	39
1.3.	Lieferschein	7	4.4.2.	Modus "SETTINGS MENU"	46
1.4.	Rahmen- und Motornummer	8	4.4.2.1	EXIT MENU	
2	SICHERHEITSINFORMATIONEN	11		(Verlassen des Menüs "SETTINGS")	46
2.1.	Fahrzeuggarantie	11	4.4.2.2	DASHBOARD SET	
2.2.	Nach dem Wartungsplan Fällige Wartung	12		(Einstellungen des Armaturenbretts)	47
2.3.	Fahrzeugbeladung	14	4.4.2.3	PIN CODE (Code der Immobilizer)	51
3	BEDIENUNGSELEMENTE UND INSTRUMENTE	15	4.4.2.4	SERVICE (Wartungsintervall)	53
3.1.	Anbringung der Bedienelemente und Instrumente	15	4.4.2.5	CUSTOM MAP (Individuelles Mapping)	54
3.2.	Seitlicher Ständer	16	4.4.2.6	QUICK SHIFT (Schnellschaltgetriebe)	58
3.3.	Bedienelemente links am Lenker	17	4.4.2.7	BLUETOOTH (Telefonverbindung)	59
3.4.	Bedienelemente rechts am Lenker	19	4.4.2.8	UNITS (Maßeinheiten)	66
3.5.	Zündschloß und Lenkerschloß	23	4.4.2.9	BATTERY CHECK	
3.6.	Schaltung	26		(Kontrolle des Ladezustands der Batterie)	68
3.7.	Instrumente und Kontrolllampen	27	4.4.2.10	FACTORY RESET	
3.7.1.	Kontrolllampen	28		(Standardeinstellungen)	69
3.7.2.	Multifunktions-Display	29	4.4.3.	Modus "HEATED GRIPS"	70
3.8.	Schmiermitteltabelle	30	4.4.4.	Modus "SUSPENSIONS SETTING"	71
4	EINSATZ	31	4.4.5.	Modus "ABS"	72
4.1.	Einsatz des Motorrads	31	4.4.6.	Modus "TRACTION CONTROL"	74
4.2.	Einfahren	32	4.4.7.	Modus "TRIP MODE"	75
			4.4.8.	Modus "MAP SELECTION"	76



ALLGEMEINES INHALTSVERZEICHNIS

<i>Kap.</i>	<i>Inhalt</i>	<i>Seite</i>	<i>Kap.</i>	<i>Inhalt</i>	<i>Seite</i>
4.4.9.	Modus "SPEED LIMITER"	78	4.11.	USB-Buchsen	104
4.4.10.	Modus "CRUISE CONTROL"	79	4.12.	Parken des Motorrads	105
4.4.11.	Modus "BLUETOOTH"	80	5	EINSTELLUNGSARBEITEN	108
4.4.11.1	Telefonverbindung	81	5.1.	Liste der Einstellarbeiten	108
4.4.11.2	MUSIC PLAYER (Musikplayer)	84	5.2.	Tabelle der Einstellarbeiten	110
4.4.11.3	NAVIGATION (Verbindung Navigationssystem)	86	5.3.	Einstellung Bremshebel Vorderradbremse	111
4.4.11.4	INTERCOM (Sprechanlage Fahrer-Beifahrer)	87	5.4.	Einstellung des Kupplungshebels	111
4.4.11.5	Exit (Verlassen des Menüs "BLUETOOTH")	87	5.5.	Einstellung Rückspiegel	112
4.4.11.6	Modus "DATA LOGGER"	88	5.6.	Einstellung der Windschutzscheibe	113
4.4.13.	Warnung / Störmeldung	89	5.7.	Einstellung vordere Federung	
4.4.13.1	Während der Autodiagnosephase erfasste Fehler	89	5.7.1.	Federvorspannung (Vorderradfederung)	114
4.4.13.2	Während der Verwendung des Fahrzeugs erfasste Fehler	91	5.7.2.	Hydraulische Ausdehnungsbremse (Vorderradfederung)	115
4.5.	Tanken	96	5.7.3.	Hydraulische Kompressionsbremse (Vorderradfederung)	115
4.6.	Beifahrersitz und Fahrersitz	98	5.8.	Einstellung hintere Federung (Turismo Veloce 800)	116
4.6.1.	Entfernung des Beifahrersitzes	98	5.8.1.	Federvorspannung (hintere Federung)	117
4.6.2.	Entfernung des Fahrersitzes	99	5.8.2.	Hydraulische Ausdehnungsbremse (Hinterradfederung)	118
4.7.	Zugriff auf die vorderen Staufächer	100	5.8.3.	Hydraulische Kompressionsbremse (Hinterradfederung)	118
4.8.	Zugriff auf die Seitenkoffer	101	5.9.	Scheinwerfereinstellung	119
4.9.	Entfernung der Seitenkoffer	102			
4.10.	12V-Service Steckdose	103			



1.1. Zweck der Bedienungsanleitung

Dieses Handbuch enthält alle für einen korrekten und sicheren Gebrauch Ihres Motorrads erforderlichen Informationen.

Das Handbuch wird in elektronischem Format (.pdf) auf dieser Speichermedium geliefert und kann auf jedem PC mit Windows oder Mac eingesehen oder ausgedruckt werden.

Wir bitten Sie, dieses Handbuch vor der ersten Benutzung des Motorrads aufmerksam durchzulesen und sich immer zu vergewissern, dass auch andere Personen, die das Motorrad benutzen, dies tun

Auf dem Datenträger, der im Lieferumfang enthalten ist, finden Sie neben diesem Handbuch auch das Wartungshandbuch, das Vertragshändlerhandbuch und das Garantieheft.



Copyright
MV AGUSTA Spa
Alle Rechte vorbehalten



1.2. Zeichenerklärung

Besonders wichtige Textstellen die sich auf die Sicherheit der Personen oder des Fahrzeugs beziehen, sind mit folgenden Symbolen gekennzeichnet:



Gefahr - Achtung: Die mangelnde oder unvollständige Beachtung dieser Vorschriften stellt eine schwere Unfallgefahr für den Arbeiter oder Dritte dar.



Vorsicht - Vorsichtsmaßnahme: Die Nichteinhaltung der Anweisungen kann schwere und dauerhafte Schäden am Fahrzeug verursachen.

Folgende Symbole werden benutzt, um anzuzeigen, wer die angegebenen Wartungs- und Einstellungsarbeiten ausführen darf:



Informationen zu Arbeiten, die vom Motorradfahrer ausgeführt werden dürfen.



Informationen zu arbeiten, die ausschließlich von ausgebildetem Fachpersonal ausgeführt werden dürfen.

Um weitere Informationen hervorzuheben, werden folgende Symbole verwendet:



Das Symbol  zeigt an, dass für die richtige Durchführung der angegebenen Arbeit ein Spezialwerkzeug oder Sonderausrüstung benötigt werden.



Das Zeichen “§” gefolgt von einer Ziffer verweist auf das entsprechende Kapitel.



1.3. Lieferschein

Bei der Übergabe des Motorrades hat Ihnen Ihr Händler auch das Garantiebescheinigung ausgehändigt.

Bewahren Sie es bitte sorgfältig zusammen mit den Fahrzeugpapieren und den zukünftigen Bescheinigungen auf, die Sie bei jeder Inspektion ausgehändigt bekommen werden.

WICHTIG

Die Kopien der Garantiebescheinigung sowie der Bescheinigung der vor Auslieferung vorgenommenen Kontrollen müssen vom Vertragshändler ausgefüllt werden. Eine Kopie muss dem Kunden übergeben werden, eine muss vom Vertragshändler aufbewahrt und eine an den Importeur geschickt werden.

Die Kopien der Wartungscoupons müssen immer vom Vertragshändler ausgefüllt werden. Diese müssen vom Kunden aufbewahrt werden.



DE 1



1.4. Rahmen- und Motornummer

- 1) Rahmennummer
- 2) Motornummer
- 3) Zulassungsnummer

► Kennzeichnung des Motorrads

Das Motorrad wird durch die Rahmennummer eindeutig gekennzeichnet. Bei Ersatzteilbestellungen müssen die Rahmennummer und gegebenenfalls auch die Motornummer, die Farbkennziffer und die Schlüsselnummer angegeben werden.

Wir empfehlen Ihnen die wichtigsten Angaben nachstehend einzutragen.

RAHMENNUMMER: _____

MOTORNUMMER: _____



► Schlüsselnummer

Sie erhalten einen Schlüssel und einen Ersatzschlüssel. Die Schlüssel dienen als Zündschlüssel und zum Öffnen aller Schlösser. Den Ersatzschlüssel an einem sicheren Ort aufbewahren.

Bei Nachfrage eines Duplikates ist die Kenntnis der Identifikationsnummer des Schlüssels grundlegend. Die Identifikationsnummer des Schlüssels findet sich auf der MV Code Card, die zusammen mit den Zündschlüsseln geliefert wird.

► Farbkennziffer

Die Farbkennziffer wird bei Bestellung von Karosserieteilen benötigt. Sie befindet sich auf dem hinteren zentralen Seite des Benzintanks. Um auf das Farbkennziffernschild zugreifen zu können, müssen der Beifahrersitz und der Fahrersitz, wie in Abschnitt §4.6 beschrieben, entfernt werden.



1 DE





DE 1

Nach Sattel beseitigung, ist es möglich, das Farbkennzifferschild zu sehen. Auf dem Schild ist die jeweilige Farbekennziffer des Motorrads zur Lackierung der Karosserieteile angegeben.

Es wird geraten, die Farbkennziffer des Motorrads im nachfolgenden Leerraum einzutragen:

FARBKENNZIFFER:

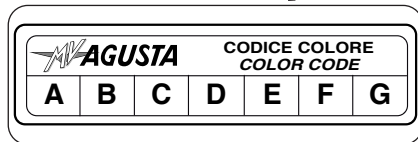
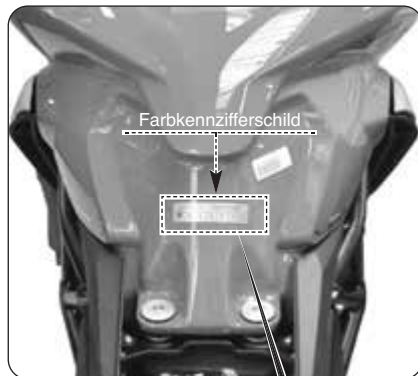



2.1. FAHRZEUGGARANTIE



ACHTUNG

Wir weisen darauf hin, dass die Garantie im Falle der Verwendung des Fahrzeugs bei Motorradwettbewerben, die auf der Piste oder auf einer öffentlichen Straße durchgeführt werden, nicht greift, da es sich um eine Verwendung handelt, die sich von der Verwendung auf der Straße, für die Ihr Fahrzeug ausdrücklich entwickelt wurde, unterscheidet und nicht mit dieser kompatibel ist.

Außerdem greift die Garantie nicht, wenn das Fahrzeug für berufliche Tätigkeiten verwendet wird, wie zum Beispiel, aber nicht erschöpfend, Taxidienst, Vermietung, usw.

Wir weisen außerdem darauf hin, dass MV Agusta sich vorbehält, das Greifen der Garantie ausnahmslos in allen Fällen zu beurteilen, in denen festgestellt werden sollte, dass Ihr Fahrzeug hinsichtlich seiner ursprünglichen Konfiguration verändert wurde, und das

auch mit Originalersatzteilen und/oder -zubehör von MV Agusta, die/das vom Kundendienst bei einem Vertragshändler von MV Agusta eingebaut wurde(n).

Wir betonen außerdem, dass die Garantie nicht greift, wenn jeder Eingriff, egal ob es sich um Wartungscoupons oder um jeglichen anderen Reparatur-, Einstellungs-, Austausch- oder eine andere Art von Eingriff handelt, von Werkstätten und/oder Technikern und/oder Wartungs- und Reparaturzentren und im Allgemeinen von jeglichen dritten Personen durchgeführt wird, die nicht gemäß den Technik- und Verfahrensstandards gearbeitet haben, die MV dem technischen Fachpersonal für die korrekte Wartung des Fahrzeugs (technische Kurse; spezielle Werkstattwerkzeuge; Handbücher; Originalersatzteile; usw.) von MV Agusta zur Verfügung stellt, und/oder keine Originalersatzteile und/oder -zubehör von MV Agusta verwendet haben.



Auf jeden Fall erklären wir Ihnen, dass die Garantie keine Teile abdeckt, die Verschleiß unterliegen oder schlecht werden können (Schmiermittel und verschiedene Flüssigkeiten, Zündkerzen, Kupplung, Filter, Kette, Kranz, Ritzel, Bremsbeläge, Bremsscheiben, Reifen, Leitungen und Teile aus Gummi, Batterie, Lampen und Sicherungen), keine Vorfälle durch Unerfahrenheit und/oder Nachlässigkeit und/oder durch Aussetzung gegenüber Witterungseinflüssen (Verbleichen des Lacks, Korrosion, usw...) und/oder durch Überschreitung der im Betriebshandbuch des Fahrzeugs vorgesehenen Höchstlast.

Es wird daran erinnert, dass diese Garantie gemäß Gesetzesvorschrift direkt von Ihrem „MV Agusta“-Vertragshändler geleistet wird, an den Sie sich bitte für alle Erfordernisse diesbezüglich wenden, und, auch im Ausland, bei jedem anderen Vertragshändler des „MV Agusta“-Netztes gilt.

2.2. NACH DEM WARTUNGSPLAN FÄLLIGE WARTUNG



ACHTUNG

Wir weisen darauf hin, dass sich Ihr Vertragshändler, wenn an Ihrem Fahrzeug Schäden oder Betriebsstörungen auftreten, die auf die Nichtdurchführung der Wartungscoupons zurückzuführen sind, weigern kann, einen Eingriff im Rahmen der Garantie durchzuführen, und dass dieser Vertragshändler und MV Agusta S.p.A. auch nicht für eventuelle Schäden am Fahrzeug und/oder am Benutzer und/oder an dritten und/oder an Gegenständen von Dritten aufgrund der oben genannten Schäden oder Betriebsstörungen verantwortlich gemacht werden können.

Alle Wartungscoupons, einschließlich des ersten, sind kostenpflichtig, sowohl in Bezug auf das Material als auch auf die Arbeitskraft.

MV Agusta rät Ihnen, dass jeder Eingriff am Fahrzeug, egal ob es sich um Wartungscoupons



oder um jeglichen anderen Reparatur-, Einstellungs-, Austauschgriff oder eine andere Art von Eingriff handelt, bei Vertragswerkstätten der Vertragshändler von MV Agusta auf die im Wartungshandbuch, im Werkstatthandbuch und in eventuellen, von MV Agusta S.p.A. veröffentlichten technischen Rundschreiben beschriebene Art und Weise durchgeführt werden sollte, da MV Agusta die korrekte Durchführung jedes Eingriffs nur garantiert, wenn er bei Vertragswerkstätten der Vertragshändler von MV Agusta durchgeführt wird, die gemäß den Technik- und Verfahrensstandards von MV Agusta arbeiten und ausschließlich Originalersatzteile und -zubehör verwenden.

Nach jedem obligatorischen Wartungscoupon überprüfen Sie bitte immer, ob der entsprechende Coupon vom Vertragshändler abgestempelt und unterzeichnet wurde, und überprüfen Sie, ob der durchgeführte Eingriff Ihren Erwartungen entspricht. Sie finden die oben genannten Coupons am Ende des Garantiehefts.

Bewahren Sie das Garantieheft mit den vom „MV Agusta“-Vertragshändler abgestempelten Coupons und die jeweiligen Steuerbelege immer auf und übergeben sie es im Falle der Veräußerung des Fahrzeugs an den neuen Käufer.

Fälligkeit der Wartungseingriffe nach dem Wartungsplan

Häufigkeit des Wartungsarbeiten km (mi)*	1000 (600)	Jedes Jahr	15000 (9000)	30000 (18000)	45000 (27000)	60000 (36000)	75000 (45000)	90000 (54000)	105000 (63000)
Coupon	A		B	C	D	E	F	G	H

(*): Die Laufleistung-Coupons können zusammen mit der **obligatorischen** jährlichen Kupon durchgeführt werden



2.3. FAHRZEUGBELADUNG

Das Motorrad wurde zum Einsatz des Fahrers und höchstens eines Beifahrers entworfen.

Für einen sicheren Einsatz und unter Berücksichtigung der Straßenverkehrsvorschriften müssen die technische Gewichtswert, die hier unten angegeben ist, nie überschritten werden:

TURISMO VELOCE 800 - LUSSO - RC

Technisch maximal zulässige Masse:

417 kg

Maximal transportierbare Masse:

189 kg

Die technisch maximal zulässige Masse stellt die Summe der folgenden Massen dar:

- Masse des Motorrads im fahrbereiten Zustand;
- Masse des Fahrers;
- Masse des Beifahrers;
- Masse des Gepäcks und des Zubehörs.



ACHTUNG: Da das Gewicht einen enormen Einfluss auf die Lenkbarkeit, die Bremsleistung, die Fahrzeuigenen-

schaften und die Fahrzeugsicherheit hat, müssen die folgenden Vorschriften stets eingehalten werden.

- **DAS MOTORRAD NIE ÜBERLADEN!** Ein überladenes Motorrad kann die Reifen beschädigen, zu einem Kontrollverlust und schweren Unfällen führen. Überprüfen, dass das Gesamtgewicht mit Fahrer, Beifahrer, Gepäck und Zubehör das zulässige Fahrzeug-Gesamtgewicht nicht überschreitet.
- Wenn Sie mit einem Beifahrer fahren, stellen besondere Aufmerksamkeit während der Fahrt, um mögliche Kontakte zwischen den unteren Teilen des Motorrads und dem Boden zu vermeiden, und das Verlust der Kontrolle über das Fahrzeug und der anschließenden Unfallrisiko zu vermeiden.
- Für die richtige Belastung und Verwendung der Seitenkoffer, beziehen sich auf die Vorschriften an §4.8 und §4.9. berichtet.



3.1. Anbringung der Bedienungselemente und Instrumente

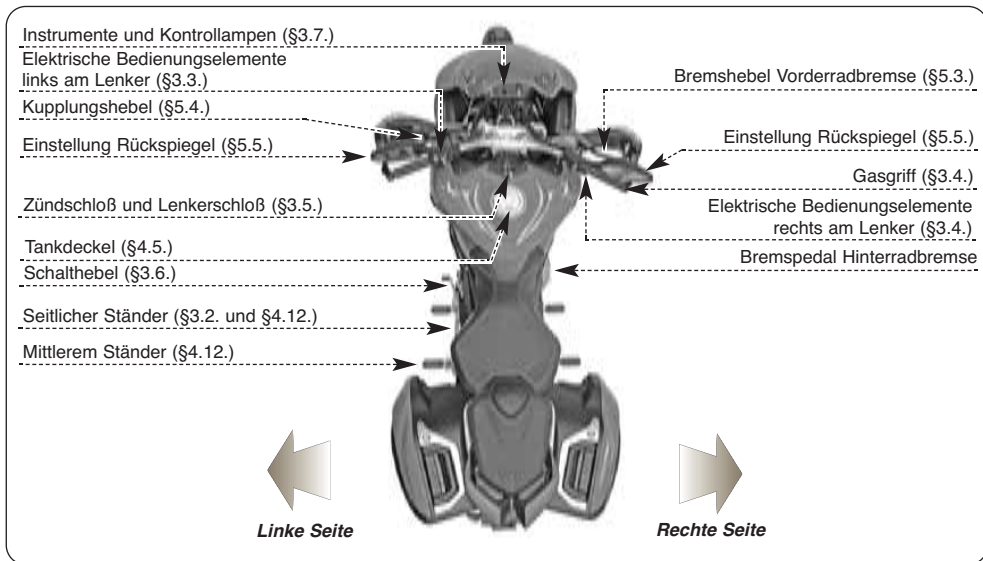



3.2. Seitlicher Ständer

Der Seitenständer ist mit einem Sicherheitsschalter (Startfreigabe) ausgerüstet, der ein Losfahren bei runtergeklapptem Seitenständer verhindert.

Ist der Motor bei runtergeklapptem Seitenständer angelassen worden und wird der Kupplungshebel gezogen, um zu Losfahren einen Gang einzulegen, wird die Stromversorgung zum Motor unterbrochen und der Motor stellt sich ab.

Ist der Seitenständer runtergeklappt und gleichzeitig ein Gang eingelegt, verhindert der Schutzschalter, dass der Motor gestartet werden kann. Auf diese Weise wird ein Umfallen des Motorrads vermieden.





3.3. Bedienungselemente links am Lenker

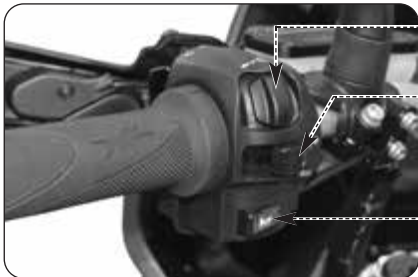

Druckschalter SET/MODE/OK

Zum ändern der Funktionen am Armaturenbrett drücken (§ 4.4).

Blinkerschalter

Bei Verstellen des Hebels nach rechts oder links werden jeweils die rechten oder linken Blinker eingeschaltet. Der Hebel stellt sich auf Mittelstellung zurück. Zum Ausschalten der Blinker auf den Hebel drücken.

Hupenschalter

Zur Betätigung der Hupe den Schalter drücken.

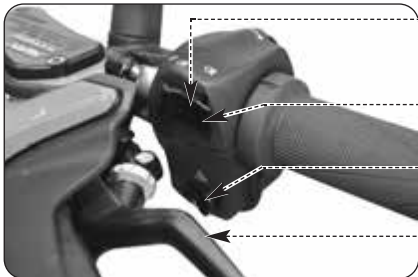

Druckschalter Fernlicht/Fahrlicht

Druckschalter hoch  : Fahrlicht 

Druckschalter tief  : Fernlicht 

Druckschalter Lichthupe

Den Schalter mehrmals drücken.

Warnblinkschalter

Drücken, um die Warnblinkanlage einzuschalten oder abzuschalten.

Kupplungshebel

Zur Betätigung der Kupplung den Kupplungshebel ziehen und wieder loslassen.



Druckschalter SET/MODE/ OK

Die Schalter SET und MODE erlauben die Auswahl der verschiedenen Funktionen des Displays zur Durchführung von Einstellungen, während der Schalter OK die Bestätigung der eingestellten Werte erlaubt.

Blinkerschalter

Mit diesem Schalter kann anderen Verkehrsteilnehmern ein Fahrtrichtungs- oder Spurwechsel angezeigt werden.



ACHTUNG: Das Nichtbetätigen oder die falsche Betätigung/ das Nichtausschalten des Blinkerschalters kann Unfälle verursachen. Die anderen Verkehrsteilnehmer können dadurch falsche Rückschlüsse auf die tatsächliche Fahrtrichtung ziehen. Vorm Abbiegen oder Spurwechsel stets die Blinker betätigen.

Hupenschalter

Die Betätigung der Hupe durch den Hupenschalter dient dazu andere Verkehrsteilnehmer auf sich aufmerksam zu machen oder Gefahren zu signalisieren.

Druckschalter Fernlicht/ Abblendlicht

Schaltet sich normalerweise das Abblendlicht ein. Wenn es der Verkehr und die Straßenführung zulassen, kann mit diesem Druckschalter auf Fernlicht umgeschaltet werden.

Lichthupenschalter

Die Betätigung der Lichthupe durch den Lichthupenschalter dient dazu andere Verkehrsteilnehmer auf sich aufmerksam zu machen oder Gefahren zu signalisieren.

Warnblinkschalter

Dient dazu andere Verkehrsteilnehmer auf sich aufmerksam zu machen oder Gefahren zu signalisieren.

Kupplungshebel

Dieser Hebel erlaubt mittels einer hydraulisch gesteuerten Vorrichtung das Ein- und Auskuppeln.



3.4. Bedienungselemente rechts am Lenker

Bremshebel Vorderradbremse

Zum Bremsen mit der Vorderradbremse den Bremshebel ziehen.

ABS-Schalter

Drücken, um das ABS zu aktivieren oder zu deaktivieren (§4.4.5.).

Schalter "Cruise Control" (Tempomat)

Drücken, um die Fahrgeschwindigkeit zu bestimmen (§4.4.10.).

Schalter zum Abstellen des Motors

Bei Betätigung wird der Motor abgestellt und kann nicht gestartet werden.

Druckschalter zum Anlassen des Motors

Bei Betätigung wird der Motor gestartet. Sobald der Motor läuft muß der Schalter losgelassen werden.

Gasgriff

Zum Gasgeben den Griff drehen.

Hebel Nachtfahrlicht / Tagfahrlicht (DRL) *

Durch Verschiebung des Hebels nach oben bzw. unten wird das Nachtfahrlicht (Fernlicht/Abblendlicht) bzw. das Tagfahrlicht (Day Running Lights) aktiviert.

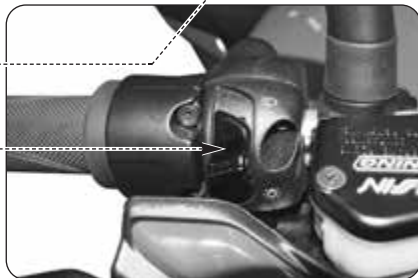
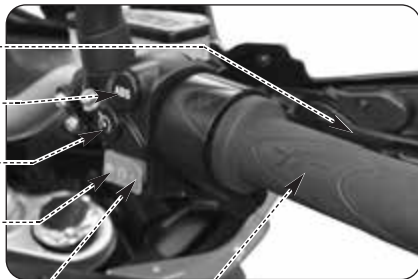

3

(*): Ausgenommen Japan- und Australien-Versionen



Bremshebel der Vorderradbremse

Diese Steuerung ermöglicht die Einschaltung des Vorderrad-Bremssystems durch einen hydraulischen Kreislauf.

ABS-Schalter

Dieser Schalter erlaubt die Aktivierung bzw. Deaktivierung des ABS der Bremsanlage.

☐ Antiblockiersystem (ABS)

Das Modell Turismo Veloce verfügt über einen ABS-Bremsassistenten ("Antilock Braking System"), der ein Blockieren der Räder während einer Notbremsung verhindert und dadurch die Stabilität des Fahrzeugs gewährleistet und die Bremswege verkürzt.



ACHTUNG

Wenn das ABS-System aktiviert wird, könnte Vibrationen wahrnehmbar am Bremshebel oder Bremspedal. Wenn es auftritt, ist es empfehlenswert, halten die Bremshebel betätigt, um damit das Fahrzeug anzuhalten.



ACHTUNG

Wenn das ABS-System einen Fehler hat oder ausgeschaltet ist, so wird die entsprechende Kontrolllampe auf die Instrumentenausrüstung leuchtet (siehe § 3.7.1.). Von diesem Moment an, konnte das Antiblockiersystem nicht verfügbar sein wenn Sie bremsen. Wenn es einen Fehler in dem ABS-System, empfiehlt es sich, die Fahrt mit verminderter Geschwindigkeit fortgesetzt und einen autorisierten MV Agusta Kundendienst benachrichtigen. Wenn das ABS-System ausgeschaltet ist, folgen Sie den Aktivierungsverfahren in § 4.4.5. beschrieben.



Schalter „Cruise Control“ (Tempomat)

Dieser Schalter erlaubt die automatische Bestimmung der Fahrgeschwindigkeit des Fahrzeugs (siehe §4.4.10).

Schalter zum Abstellen des Motors

Mit diesem Schalter kann der Motor abgestellt werden. Wird dieser Schalter betätigt, wird der Zündkreislauf unterbrochen, der Motor kann nicht gestartet werden. Soll der Motor neu gestartet werden, muss vorher dieser Schalter in Ausgangsstellung zurückgestellt werden.

ANMERKUNG

Unter normalen Bedingungen, dieses Schalter zum Abstellen des Motors verwenden.

Druckschalter zum Anlassen des Motors

Mit diesem Schalter wird der Motor gestartet. Bei laufendem Motor können über diesen Schalter die einzelnen Display-Funktionen ausgewählt werden.



VORSICHT

Um Schäden an der elektrischen Anlage zu vermeiden, sollte dieser Schalter bei Startversuchen nie länger als 5 Sekunden gedrückt werden. Sprint der Motor nach einigen Startversuchen nicht an, siehe Kapitel „STÖRUNGEN“ in der vorliegenden Bedienungsanleitung.



Gasgriff

Mit dem Gasgriff wird die Benzinversorgung des Motors geregelt. Zum Gasgeben den Gasgriff aus Ruhestellung (Leerlaufstellung) drehen.



ACHTUNG! Wenn Ihr Motorrad auf die Seite gefallen ist oder in einen Unfall verwickelt wurde, muss der Gasgriff vor einem erneuten Starten des Motorrades durch einen autorisierten MV Agusta Händler überprüft werden.

DE 3

Hebel Nachfahrlicht / Tagfahrlicht (DRL) *

Diese Vorrichtung erlaubt die wechselweise Aktivierung des Tagfahrlichts (Day Running Lights) bzw. des Nachfahrlichts (Fernlicht / Abblendlicht - siehe §3.3) in Abhängigkeit von den äußeren Lichtverhältnissen.

(): Ausgenommen Japan- und Australien-Versionen*



3.5. Zündschloß und Lenkerschloß



ACHTUNG

Keine Schlüsselanhänger oder anderes am Zündschlüssel anbringen, damit die Lenkerdrehung nicht eingeschränkt wird.



ACHTUNG

Den Zündschlüssel niemals während der Fahrt drehen, Sie könnten sonst die Kontrolle über das Fahrzeug verlieren.

Über das Zündschloß werden der elektrische Kreislauf und das Lenkerschloß ein- bzw. ausgeschaltet. Es gibt folgende drei Stellungen für den Zündschlüssel.





Stellung "OFF"

Alle elektrischen Stromkreise sind ausgeschaltet, der Zündschlüssel kann abgezogen werden.



Stellung "ON"

Alle elektrischen Stromkreise sind eingeschaltet, die Instrumente und Kontrolllampen führen eine Autodiagnose durch, der Motor kann gestartet werden. Der Zündschlüssel kann nicht abgezogen werden.



VORSICHT

Um Schäden an den elektrischen Bauteilen des Motorrads zu vermeiden, bei ausgeschaltetem Motor den Zündschlüssel nicht über längere Zeit auf Stellung "ON" lassen.



Stellung "LOCK"

Den Lenker nach rechts oder links drehen. Den Schlüssel leicht drücken und auf Stellung "LOCK" drehen.

Alle elektrischen Stromkreise sind ausgeschaltet, das Lenkerschloß ist eingerastet, der Zündschlüssel kann abgezogen werden.

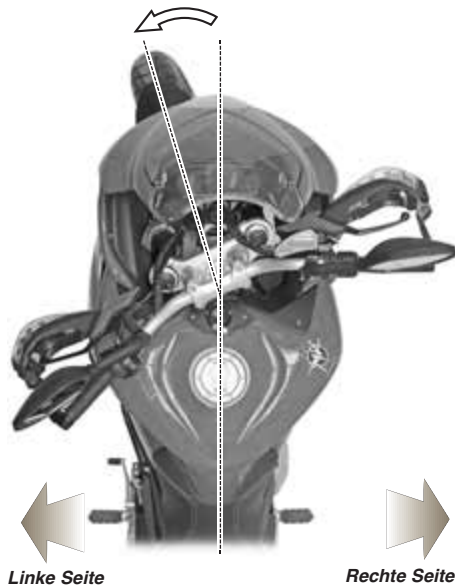



3.6. Schaltung

Die Stellung N "Neutral" ist die Leerlaufstellung, die auch durch Aufleuchten der entsprechenden Kontrolllampe am Armaturenbrett angezeigt wird.

Durch Drücken nach unten wird der erste Gang eingelegt. Durch Drücken nach oben wird der zweite Gang, durch weiteres Drücken der dritte Gang usw. bis zum sechsten Gang eingelegt.

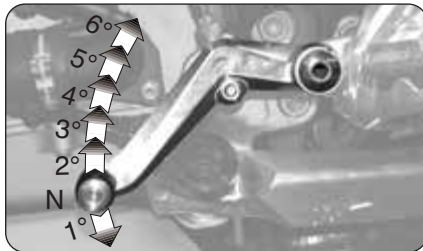

□ Funktion "Quick Shift"

Das Modell Turismo Veloce ist mit einem Schnell-Schaltssystem („Quick Shift“) ausgestattet, das das Hochschalten (oder Herunterschalten) erlaubt, ohne dass der Kupplungshebel gezogen oder der Gasgriff betätigt werden muss. Auf diese Weise ist es möglich, einen höheren (oder niedrigeren) Gang einzulegen und dabei die Beschleunigung konstant zu halten und die Schaltzeit auf ein Minimum zu reduzieren.



ACHTUNG! Das "Quick Shift"-System arbeitet nicht:

- wenn der Kupplungshebel gezogen wird;
- bei einer Geschwindigkeit von weniger als 30 km/h;
- wenn der Ganghebel nicht in der richtigen Ausgangsposition beim Gangwechsel.

Außerdem, wenn Sie das Motorrad in einem niedrigen Gang mit hohen Drehzahlen fahren und das Quick Shift System zum Hochschalten benutzen, kann das zu abrupten Reaktion führen, die die Stabilität des Fahrzeugs beeinträchtigen können. MV Agusta empfiehlt in all den oben genannten Fahrsituationen den Kupplungshebel zum Schalten zu benutzen, insbesondere dann, wenn die Motordrehzahl kurz vor dem Einsetzen des Drehzahlbegrenzers liegt.



3.7. Instrumente und Kontrolllampen

Die Instrumente und Kontrolllampen werden durch Drehen des Zündschlüssels auf "ON" eingeschaltet. Nach einer ersten Überprüfung (ungefähr 4 Sekunden) zeigen die Instrumente den allgemeinen Zustand des Motorrads in diesem Moment an.

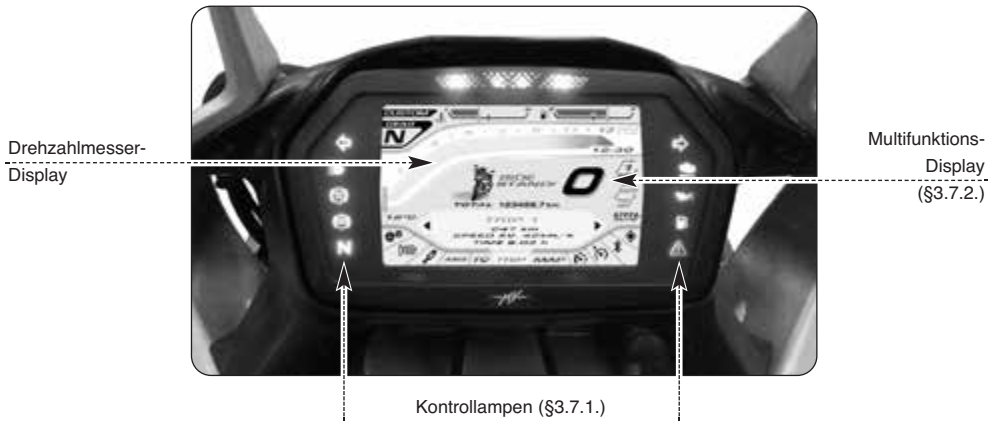



3.7.1. Kontrolllampen

Kontrollleuchten Drehzahlbegrenzer (orange/rot)

Diese schalten sich vor dem Eingriff des Drehzahlbegrenzers bei einer Drehzahl ein, die von der Übersetzung des aktivierten Getriebes abhängt. Der Begrenzer schreitet bei 13000 U/min ein.

Blinkerkontrolle (grün)

Leuchtet auf, wenn die Blinker eingeschaltet sind.

Fernlichtkontrolle (blau)

Leuchtet auf, wenn das Fernlicht eingeschaltet ist.

Kontrollleuchte Traction

Control (orange)

Leuchtet auf, wenn die Traktionskontrolle deaktiviert ist.

Kontrolllampe Schaltung in Leerlauf (grün)

Leuchtet auf, wenn die Schaltung auf Leerlaufposition "Neutral" gestellt ist.

Kontrolllampe ABS (orange)

Leuchtet auf, wenn das ABS-System einen Fehler hat oder ausgeschaltet ist, oder wenn die Geschwindigkeit niedriger als 5 km/h beträgt.



Gefahr - Achtung: Wenn die Kontrolllampe leuchtet während der Fahrt, sofort anhalten und überprüfen Sie, dass das ABS-System eingeschaltet ist (siehe §4.4.5.). In diesem Fall, die Fahrt mit verminderter Geschwindigkeit fortgesetzt und einen autorisierten MV Agusta Kundendienst benachrichtigen.

Kontrollleuchte Wegfahrsperre / Diebstahlsicherung (rot)

Sie dient zur Diebstahlabschreckung. Bleibt nach dem Abziehen des Zündschlüssels 1 Stunde lang eingeschaltet und blinkt.

Motorkontrollleuchte (orange)

Schaltet sich ein, wenn eine Motorstörung auftritt.

Benzinreservekontrolle (orange)

Leuchtet auf, wenn im Tank noch ungefähr 4 Liter Kraftstoff enthalten sind.

Kontrollleuchte „Warning“ (rot)

Schaltet sich ein, wenn ein Defekt auftritt. Wenn die Zündung erfolgt während der Fahrt erhalten Sie bei Ihrem Kundendienst.

Motoröldruckkontrolle (rot)

Leuchtet auf, wenn der Öldruck unzureichend ist.



Gefahr - Achtung: Schaltet sie sich während der Fahrt ein, sofort anhalten und den Ölstand kontrollieren. Gegebenenfalls bei einem autorisierten MV Agusta Kundendienst nachfüllen lassen (siehe §3.8). Schaltet sie sich auch bei richtigem Ölstand ein, nicht weiterfahren und einen autorisierten MV Agusta Kundendienst benachrichtigen.





3.7.2. Multifunktions-Display

Display Abbildung der Steuereinheit

Zeigt die Nummer der gegenwärtig gewählten Abbildung der Steuereinheit an.

Display welcher Gang

Zeigt an, welcher Gang aktuell eingelegt ist. Die Leeraufposition wird durch der Buchstabe "N" angezeigt.

Gesamtkilometerzähler „TOTAL“

Zeigt die Gesamtstrecke an; von 0 bis 999999,9 (km oder mi).

Thermometer Umgebung

Zeigt die Außentemperatur an.

Infobox

Zeigt die Informationen zum ausgewählten Betriebsmodus an.

Tastenmenü

Zeigt die möglichen Betriebsmodi des Armaturenbretts an.

Tachometer

Zeigt die Geschwindigkeit an. Der Wert kann im Kilometer pro Stunde (km/h) oder Meilen pro Stunden (Mph) angezeigt werden. Der Wert bei Vollausschlag ist 299 Km/h (186 Mph).

Display ABS

Zeigt die Aktivierung des ABS-Funktion.

Display Kontrollstufe des Antriebs

Zeigt die Kontrollstufe des gegenwärtig gewählten Antriebs an.

Anzeige der Kraftstoffstand

Es zeigt den Pegel des verbleibenden Kraftstoffs im Kraftstofftank.

Uhr: Zeigt die aktuelle Uhrzeit und das aktuelle Datum an.

Thermometer

Zeigt mittels eines wachsenden, horizontalen Balkens auf einer Messskala die die Kühflüssigkeitstemperatur an. Liegt die Temperatur außerhalb des normalen Betriebsbereiches, kann folgendes angezeigt werden:

- der Cursor der Temperatur wird rot und auf dem Display erscheint der Schriftzug „Engine High Temp.“; dies ist das Zeichen für eine hohe Temperatur.



Gefahr – Achtung: Bei hoher Temperatur das Fahrzeug anhalten und den Kühflüssigkeitsstand kontrollieren. Muss nachgefüllt werden, wenden Sie sich bitte an einen autorisierten MV Agusta Kundendienst (siehe § 3.8). Erscheint die Anzeige auch bei richtigem Kühflüssigkeitsstand, nicht weiterfahren und einen autorisierten MV Agusta Kundendienst benachrichtigen.

Display Tagfahrlicht (DRL)

Zeigt den Aktivierungsstatus des Tagfahrlichts an (siehe §3.3.).

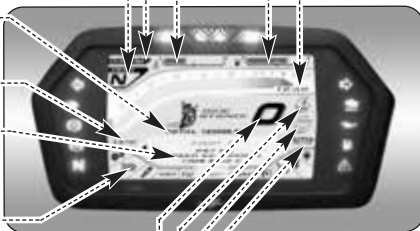



3.8. Schmiermitteltabelle

Beschreibung	Empfohlenes Produkt	Technische Angaben
Motoröl	Motul 7100 4T 5W40 (*)	SAE 5W/40
Kühlflüssigkeit	Motul Motocool Factory Line	Produkt mit Monoethylenglykol - Gebrauchsfertige - Kein Verdünnen mit Wasser
Brems- und Kupplungsflüssigkeit	Motul DOT 4 Brake Fluid	DOT4
Kettenöl	Motul Chain Lube Road	–

* : Damit Sie die empfohlenen Produkte finden und kaufen können, empfiehlt Ihnen MV Agusta sich direkt an die autorisierten Vertragshändler zu wenden. Den Motor des Motorrads Turismo Veloce wurde mit dem Motoröl Motul 7100 4T 5W40 entwickelt. Steht das empfohlene Schmiermittel nicht zu Verfügung, rät MV Agusta zum Gebrauch vollständig synthetischer Öle, die gleichen oder bessere Eigenschaften als folgende Normen haben:

- Konform API SN / SM
- Konform JASO MA2
- Konform SAE 5W40

ANMERKUNG

Die o. a. Spezifizierungen müssen entweder allein oder zusammen mit anderen auf dem Behälter des Motoröl aufgedruckt sein.





4.1. Einsatz des Motorrads

In diesem Abschnitt werden die wichtigsten Themen für einen richtigen Einsatz des Motorrads behandelt.



ACHTUNG

Das Motorrad zeigt hohe Leistungsmerkmale. Für sein Gebrauch wird ein ausreichendes Niveau des Wissens des Fahrzeugs angefordert. Wenn Sie dieses Motorrad zum ersten Mal benutzen, ist es notwendig, eine vorsichtige Haltung anzunehmen. Eine konkurrenzfähige Ridinghaltung kann die Gefahr der Unfälle erhöhen, welche die Sicherheit des Treibers und der Leute gefährden.



ACHTUNG

DIE BESCHRÄNKUNGEN FÜR DIE ERLAUBTE NUTZUNG DES FAHRZEUGES FINDEN SIE IM ABSCHNITT "SICHERHEITSINFORMATIONEN".



VORSICHT

Die hohen Temperaturen, die durch den Gebrauch auf Rennstrecken verursacht wurden, konnten die Leistungsfähigkeit des katalytischen Konverters und der Abgasanlage verringern; folglich schlagen wir das Zusammenbauen einer speziellen Abgasanlage vor, wenn Sie den Fahrzeug auf Rennstrecken benutzen.



4.2. Einfahren



Vorsicht - Vorsichtsmaßnahme: Die Nichteinhaltung der Anweisungen kann schwere und dauerhafte Schäden am Fahrzeug verursachen.

Normalerweise denkt man beim Einfahren nur an den Motor. Tatsächlich muß die Einfahrzeit auch für andere wichtige Motorradteile berücksichtigt werden. Dies gilt besonders für die Reifen, die Bremsen, die Antriebskette usw. Die ersten Kilometer müssen besonders langsam und ruhig gefahren werden.

Von 0 bis 500 km (von 0 bis 300 mile) (A)

In dieser ersten Einfahrphase sollte die Motordrehzahl häufig geändert werden. Möglichst auf leicht hügeligen und kurvenreichen Strecken fahren und lange grade Strecken vermeiden.



ACHTUNG

Neue Reifen müssen auf geeignete Weise eingefahren werden, so dass sie ihre komplette Effizienz erhalten. Während der ersten 100 km sollte ein Anfahren bei Vollgas, schnelle Kurvenfahrten und Vollbremsungen vermieden werden. Wird der Einfahrzeitraum nicht beachtet, besteht Schleuder- oder Unfallgefahr, weil die Kontrolle über das Fahrzeug verloren gehen kann.



❑ **Von 500 bis 1000 km (von 300 bis 600 mile)**

In dieser Phase Vollgas vermeiden und nie über lange Strecken mit konstanter Geschwindigkeit fahren.



❑ **Von 1000 bis 2500 km (von 600 bis 1600 mile)**

Das Motorrad kann jetzt stärker beansprucht werden. Trotzdem sollte die angegebene Motordrehzahl nicht überschritten werden.





4.3. Starten des Motors



ACHTUNG

Das Fahrzeug in geschlossenen Räumen laufen zu lassen ist gefährlich. Die Abgase enthalten Kohlenmonoxid, ein farbloses und geruchloses Gas, das tödlich sein oder zu schweren Unfällen führen kann. Den Motor nur Außen, in der freien Luft laufen lassen.

DE 4

► Wird der Zündschalter auf "ON" gedreht, wird von den Instrumenten und den Kontrolllampen eine Autodiagnose ausgeführt. Während dieser Phase sollte geprüft werden, dass sich alle Kontrolllampen am Armaturenbrett einschalten.

► Damit das System für die Zündkreis-Unterbrechung die Startfreigabe gibt, muss eine der folgenden Bedingungen erfüllt sein:

- Die Schaltung ist auf Leerlaufposition und der Kupplungshebel ist gezogen.
- Bei der Schaltung ist ein Gang eingelegt, der Kupplungshebel ist gezogen und der Seitenständer hochgeklappt.





► Wenn bis zum nächsten, nach dem Wartungsplan fälligen Wartungseingriff weniger als 1000 km fehlen, erscheint während der Autodiagnosephase auf dem Display die nebenstehende Hinweisseite.



► Wenn die Fälligkeit des Wartungseingriffs nach dem Wartungsplan überschritten wird, ohne dass die Nullstellung durchgeführt wurde, erscheint auf dem Display die nebenstehende Hinweisseite. Dieser Hinweis bleibt aktiv, bis das Intervall in Bezug auf den Wartungseingriff nullgestellt wird.





► Wenn die Autodiagnose das Vorhandensein eines Defekts am Fahrzeug erkennt, erscheint auf dem Display eine der möglichen Fehlerseiten, die auf der nebenstehenden Abbildung gezeigt werden. Insbesondere wird die Gruppe bzw. die Komponente des Motorrads hervorgehoben, an der die Störung festgestellt wurde. Falls mehrere Defekte vorhanden sind, kann das Display bis zu 6 Fehlermeldungen gleichzeitig anzeigen (siehe §4.4.13.1).

► Durch Drücken des Schalters „OK“ für zwei Sekunden oder des Anlasserschalters wechselt das Armaturenbrett zum Modus „Running Mode“ (Standardseite).

**ACHTUNG**

• Im Falle der Anzeige weniger schwerer Defekte kann der Motor gestartet werden. Sobald wie möglich einen autorisierten Kundendienst von MV Agusta aufsuchen.

• Im Falle schwerer Fehler ist es nicht möglich, die Zustimmung für das Anlassen des Motors zu erhalten. Zur Behebung des Problems einen autorisierten Kundendienst von MV Agusta kontaktieren.





□ Starten des Motors

- ▶ Den Anlasserschalter drücken, ohne den Gasgriff zu drehen.
- ▶ Sobald der Motor gestartet ist, den Anlasserschalter loslassen.



Vorsicht – Vorsichtsmaßnahme:

- Um Schäden an der elektrischen Anlage zu vermeiden, den Anlasserschalter nicht länger als 5 Sekunden gedrückt halten.
 - Den Motor nicht über längere Zeit bei stehendem Motorrad laufen lassen. Die daraus folgende Überhitzung kann interne Motor-Bauteile beschädigen.
- Der Motor sollte bei langsamer Fahrt auf Betriebstemperatur gebracht werden.
- Um die Haltbarkeit des Motors zu verlängern, bei kaltem Motor kein Vollgas geben.





4.4. Auswahl und Ändern der Display-Funktionen

Die Instrumentenausrüstung sieht vor, dass einige der wichtigsten Mess-Parameter geändert werden können. Es ist folgendes möglich:

- Auswahl des Betriebsmodus:
 - “SETTINGS MENU” (Allgemeine Einstellungen)
 - “HEATED GRIPS” (Beheizte Griffe) *
 - “SUSPENSIONS SETTING MODE” (Einstellung der aktiven Federung) *
 - “ABS” (Antiblockiersystem)
 - “TRACTION CONTROL” (Traktionskontrolle)
 - “TRIP MODE” (Tageskilometerzähler)
 - “MAP SELECTION” (Mapping Steuergerät)
 - “SPEED LIMITER” (Geschwindigkeitsbegrenzer)
 - “CRUISE CONTROL” (Fahrgeschwindigkeit)
 - “BLUETOOTH” (Telefon/Multimedia)
 - “DATA LOGGER” (Aufzeichnung von GPS-Daten) *



(*): Nur bei den Versionen Lusso und RC vorhanden



4.4.1. Auswahl Display-Funktionen

- ▶ Die Auswahl jeder Funktion wird durch einen unteren Reiter angezeigt, der mit einer „Infobox“ verbunden ist, die die verschiedenen Informationen in Bezug auf die ausgewählte Funktion enthält.
- ▶ Die auf der linken Seite des Lenkers vorhandenen Bedienelemente “SET” (◀ links) oder “MODE” (▶ rechts) verwenden, um durch die verschiedenen Funktionen des Tastenmenüs zu scrollen.
- ▶ “OK” drücken, um auf die Einstellungen der ausgewählten Funktion zuzugreifen, dann “SET” oder “MODE” drücken, um durch die verschiedenen Punkte des eventuellen Untermenüs zu scrollen.
- ▶ Den Schalter “OK” drücken oder keinen Schalter drücken, um die ausgewählte Konfiguration zu speichern. Das Display kehrt zum unteren Tastenmenü zurück.



ACHTUNG: Einige Änderungs- oder Einstellvorgänge der Displayfunktionen müssen bei abgestelltem Motor, Getriebe im Leerlauf, stillstehendem Motorrad und mit den Füßen auf dem Boden durchgeführt werden. Sofern nicht anders angegeben, ist es verboten, die Display-Einstellungen während der Fahrt zu ändern.

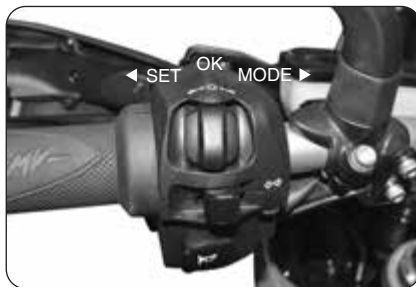



❑ Modus "SETTINGS MENU"

Dieser Modus erlaubt die Änderung der allgemeinen Einstellungen der folgenden Funktionen (siehe §4.4.2.):

- "EXIT" (Verlassen des Menüs "SETTINGS")
- "DASHBOARD SET" (Einstellungen des Armaturenbretts)
- "PIN CODE" (Code der Wegfahrsperrung)
- "SERVICE" (Wartungsintervall)
- "CUSTOM MAP" (Individuelles Mapping)
- "QUICK SHIFT" (Schnellschaltgetriebe)
- "BLUETOOTH" (Telefonverbindung)
- "UNITS" (Maßeinheiten)
- "BATTERY CHECK" (Kontrolle des Ladezustands der Batterie)
- "FACTORY RESET" (Standardeinstellungen)

❑ Modus "HEATED GRIPS" *

Die vorliegende Funktion erlaubt die Aktivierung bzw. Deaktivierung der Heizfunktion der Lenkergriffe (siehe §4.4.3.).

(*): Nur bei den Versionen Lusso und RC vorhanden;
als Nachrüstung für die Version 800 verfügbar





□ Modus “SUSPENSIONS SETTING” *

Dieser Modus erlaubt die Anpassung der Einstellung der Federung an die verschiedenen Lastkonfigurationen des Fahrzeugs (siehe §4.4.4.).

()*: Nur bei den Versionen Lusso und RC vorhanden

□ Betriebsmodus “ABS”

Mit diesem Betriebsmodus, kann das Antiblockiersystem (ABS) aktiviert oder deaktiviert werden (siehe §4.4.5.).





□ Modus “TRACTION CONTROL”

Mit dieser Funktion kann die Motor-Traktionskontrolle den eigenen Fahransprüchen angepasst werden (siehe §4.4.6.).



□ Modus “TRIP MODE”

Dieser Modus erlaubt die Anzeige der folgenden Funktionen (siehe §4.4.7.):

- Teilstrecken-Kilometerzähler 1 “TRIP 1”
- Teilstrecken-Kilometerzähler 2 “TRIP 2”
- Kilometerzähler ab dem Start “TRIP FROM START”
- Kilometerzähler im Reservebereich “TRIP FUEL”





□ Modus “MAP SELECTION”

Die vorliegende Funktion erlaubt die Auswahl verschiedener Mappings des Steuergeräts in Abhängigkeit von der Verwendungsart des Fahrzeugs (siehe §4.4.8.).

□ Betriebsmodus “SPEED LIMITER”

Mit dieser Funktion kann der maximale Wert der Geschwindigkeit des Fahrzeugs angepasst werden (siehe §4.4.9.).





□ Modus “CRUISE CONTROL”

Dieser Modus erlaubt die Auswahl des Fahrgeschwindigkeitswerts des Fahrzeugs gemäß den jeweiligen Fahranforderungen (siehe §4.4.10.).



□ Modus “BLUETOOTH”

Dieser Modus erlaubt den Zugriff auf folgende Funktionen (siehe §4.4.11.):

- “MENU PHONE” (Telefonverbindung)
- “MUSIC PLAYER” (Musikplayer)
- “NAVIGATION” (Verbindung Navigationssystem)
- “INTERCOM” (Sprechanlage Fahrer-Beifahrer)





Modus "DATA LOGGER" *

Die vorliegende Funktion erlaubt die Aktivierung bzw. Deaktivierung der Aufzeichnung der Daten vom GPS-Navigationssystem und von den Sensoren des Fahrzeugs (siehe §4.4.12.).

(): Nur bei den Versionen Lusso und RC vorhanden;
als Nachrüstung für die Version 800 verfügbar*





4.4.2. Modus "SETTINGS MENU"

- ▶ Das Bedienelement "SET" (◀ links) drücken, bis der Modus "SETTINGS MENU" ausgewählt wurde.
- ▶ Den Schalter "OK" drücken, um auf das Menü der Armaturenbretteinstellungen zuzugreifen. Die Bedienelemente "SET" oder "MODE" drücken, um durch die verschiedenen Menüfunktionen zu scrollen, die in den folgenden Abschnitten im Detail beschrieben werden.

DE 4



ACHTUNG

Die Einstellvorgänge der Displayfunktionen müssen bei abgestelltem Motor, Getriebe im Leerlauf, stillstehendem Motorrad und mit den Füßen auf dem Boden durchgeführt werden. Es ist verboten, die Display-Einstellungen während der Fahrt zu ändern.

4.4.2.1. Exit Menu (Verlassen des Menüs „SETTINGS“)

- ▶ Den Schalter „OK“ drücken, um die Seite „SETTINGS MENU“ zu verlassen und zum Modus „Running Mode“ zurückzukehren. Durch Drücken des Bedienelements „MODE“ ist es hingegen möglich, die anderen Funktionen des Menüs auszuwählen.





4.4.2.2. Dashboard Set (Einstellungen des Armaturenbretts)

► Die Schalter “SET” oder “MODE” drücken, bis die Funktion “DASHBOARD SET” ausgewählt wurde, dann “OK” drücken, um auf das Menü der Armaturenbretteinstellungen zuzugreifen. In diesem Modus können die folgenden Parameter eingestellt werden:

- “DATA” (Einstellung des Datums)
- “CLOCK” (Einstellung der Uhr)
- “SHOW” (Anzeige von Datum und Uhrzeit)
- “LIGHT” (Nacht-/Tag-Modus)

DATA (Einstellung des Datums)

► Bei Drücken des Schalters “OK” erlaubt das Display die Einstellung der Zahl des Tages (“DD”).

► Die Schalter “SET” oder “MODE” drücken, um die dem Tag entsprechende Zahl zu verringern bzw. zu erhöhen.

► Den Schalter “OK” drücken, um die eingestellte Zahl zu bestätigen. Das Display wechselt zur Einstellung der Zahl des Monats (“MM”).





- ▶ Die Schalter "SET" oder "MODE" drücken, um die dem Monat entsprechende Zahl zu verringern bzw. zu erhöhen.
- ▶ Den Schalter "OK" drücken, um die eingestellte Zahl zu bestätigen. Auf die gleiche Weise vorgehen, um die Zahl des Jahres ("YY") einzustellen.
- ▶ Nach Abschluss der Einstellvorgänge den Schalter "OK" drücken, um das Datum zu bestätigen. Das Display verlässt den Modus "DATA" und wechselt zur Einstellung des nächsten Parameters.

□ CLOCK (Einstellung der Uhr)

- ▶ Bei Drücken des Schalters "OK" erlaubt das Display die Einstellung der Stundenzahl.
- ▶ Die Schalter "SET" oder "MODE" drücken, um die den Stunden entsprechende Zahl zu verringern bzw. zu erhöhen.
- ▶ Den Schalter "OK" drücken, um die eingestellte Zahl zu bestätigen. Das Display wechselt zur Einstellung der Minutenzahl.
- ▶ Die Schalter "SET" oder "MODE" drücken, um die den Minuten entsprechende Zahl zu verringern bzw. zu erhöhen.

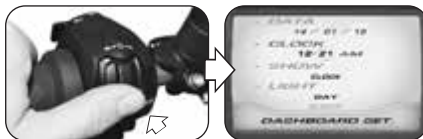
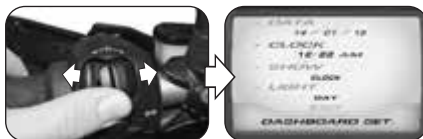
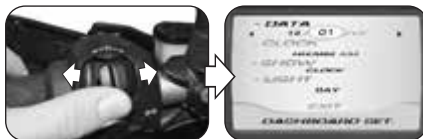



► Auf die gleiche Weise kann der Eintrag “AM/PM” im Falle der Anzeige der Uhrzeit im “12h”-Modus eingestellt werden. Den Schalter “OK” drücken, um die Uhrzeit zu bestätigen. Das Display verlässt den Modus “CLOCK” und wechselt zur Einstellung des nächsten Parameters.

□ SHOW (Anzeige der Uhr)

► Den Schalter “OK” drücken, um den Anzeigemodus der Uhr auf dem Display einzustellen.

► Die Schalter “SET” oder “MODE” drücken, um eine der möglichen Anzeigeoptionen auszuwählen:

- “CLOCK” -> Nur Uhr
- “DATA” -> Nur Datum
- “ALL” -> Uhr und Datum
(Zyklisch wechselnd)

► Den Schalter “OK” drücken, um die Anzeige der Uhr zu bestätigen. Das Display verlässt den Modus “SHOW” und wechselt zur Einstellung des nächsten Parameters.

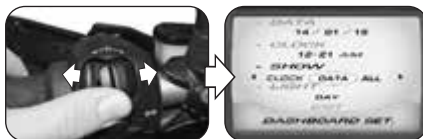
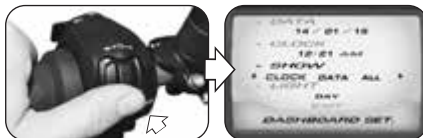
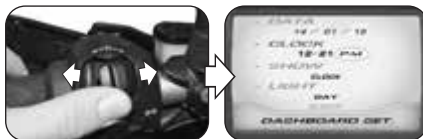



☐ LIGHT (Nacht-/Tag-Modus)

► Den Schalter “OK” drücken, um die Nacht- oder Tag-Anzeigeoptionen des Displays einzustellen.

► Die Schalter “SET” oder “MODE” drücken, um eine der möglichen Anzeigeeoptionen auszuwählen:

- “DAY” -> Tag-Modus
- “NIGHT” -> Nacht-Modus

► Den Schalter “OK” drücken, um den Anzeigemodus des Displays zu bestätigen. Das Display verlässt den Modus “LIGHT” und wechselt zur Auswahl “EXIT”.

► Den Schalter “OK” drücken, um das Menü “DASHBOARD SET” zu verlassen; es kann nun zu den nächsten Einstellmodi gewechselt werden. Wenn hingegen der Schalter “SET” gedrückt wird, kehrt das Display zu den zuvor beschriebenen Funktionen zurück.

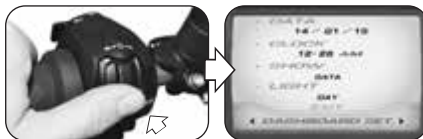
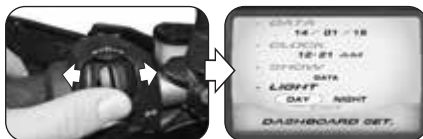



4.4.2.3. PIN CODE (Code der Immobilizer)

Die Funktion "Immobilizer" (Wegfahrsperrung) erlaubt das Anlassen des Motors erst nach der Erkennung des Original-Zündschlüssels. In der Tat ist es ein in der elektronischen Schaltung des Fahrzeugs integriert Diebstahlsicherungssystem, da es die Verwendung Unbefugte verhindert.

Der Modus "PIN CODE" des Armaturenbretts darf nur im Falle einer Betriebsstörung verwendet werden (siehe §4.4.13.2). Denn wenn das System den Code des Zündschlüssels aus irgendeinem Grund nicht erkennen kann, muss der auf der MV Code Card, die bei der Lieferung des Fahrzeugs ausgehändigt wurde, angegebene Geheimcode manuell eingegeben werden, um die Zustimmung zum Anlassen des Motors zu erhalten.

► Die Überzugsschicht von dem auf der Rückseite der MV Code Card vorhandenen Feld entfernen und den elektronischen Geheimcode für den Zündschlüssel ablesen (in der Abbildung ist ein Zufallscode dargestellt, der nur als Beispiel dient).

► Auf das Menü "SETTINGS" zugreifen und die Schalter "SET" oder "MODE" drücken, bis die Funktion "PIN CODE" ausgewählt wurde. Im Falle eines Wegfahrsperrfehlers erfolgt der Zugriff auf die Funktion "PIN CODE" beim Einschalten des Motors.





► Den Schalter "OK" drücken, um die erste Ziffer des Codes einzustellen. Die Schalter "SET" oder "MODE" drücken, um die gewünschte Ziffer auszuwählen, dann "OK" drücken, um sie zu bestätigen. Auf die gleiche Weise können die übrigen drei Ziffern des Codes eingestellt werden.

ANMERKUNG: Sollte eine falsche Ziffer eingegeben worden sein, kann sie gelöscht werden, indem der Buchstabe "C" unter der Zahlenliste ausgewählt wird.

► Nachdem die letzte Ziffer bestätigt wurde, erscheint, wenn der eingegebene Code vom System korrekt erkannt wurde, der Schriftzug "CORRECT". Das Display des Armaturenbretts kehrt zum Modus "Running Mode" zurück. Der Motor kann angelassen werden.

► Wenn der eingegebene Code falsch ist, erscheint der Schriftzug "WRONG". Das System gibt nicht die Zustimmung zum Anlassen des Motors; das Display kehrt zum Modus "PIN CODE" zurück. Das Verfahren zum Eingeben des Codes von Anfang an wiederholen und dabei darauf achten, alle korrekten Ziffern, die auf der im Lieferumfang enthaltenen MV Code Card aufgeführt sind, einzugeben. Falls weitere Probleme auftreten sollten, wenden Sie sich bitte an einen autorisierten Kundendienst von MV Augusta.

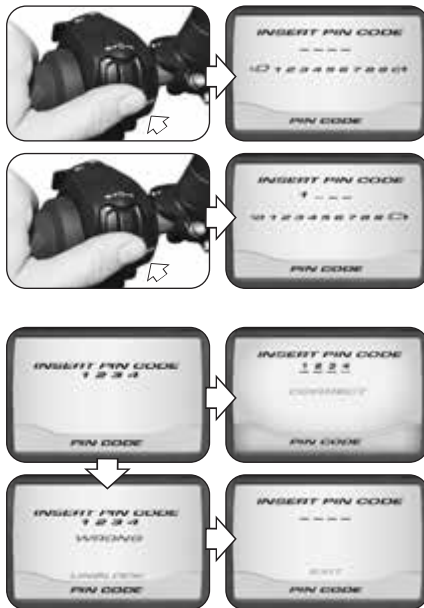

4.4.2.4. SERVICE (Wartungsintervall)

► Die Schalter “SET” oder “MODE” drücken, bis die Funktion “SERVICE” ausgewählt wurde, dann „OK“ drücken, um die zu fahrenden Strecken in Bezug auf die nach dem Wartungsplan fälligen Wartungseingriffe anzuzeigen. In diesem Modus können die folgenden Parameter angezeigt werden:

- “COUNTDOWN” -> Bis zum nächsten Wartungseingriff verbleibende Entfernung
- “NEXT SERVICE” -> Streckenintervall zwischen den Wartungseingriffen

ANMERKUNG: Sollte die Fälligkeit des Wartungseingriffs überschritten worden sein, wird ein “+”-Zeichen neben dem Wert des Parameters “COUNTDOWN” angezeigt.





4.4.2.5. CUSTOM MAP (Individuelles Mapping)

▶ Die Schalter “SET” oder “MODE” drücken, bis die Funktion “CUSTOM MAP” ausgewählt wurde, dann “OK” drücken, um die Parameter des individuellen Mappings des Motorsteuergeräts gemäß den eigenen Anforderungen einzustellen.

☐ GAS SENSITIVITY (Empfindlichkeit des Gasgriffs)

▶ Den Schalter “OK” drücken, um den Empfindlichkeitsgrad der Abgabe des Gasgriffs einzustellen.

▶ Die Schalter “SET” oder “MODE” drücken, um eine der möglichen Empfindlichkeitsstufen auszuwählen:

- “NORMAL” -> Mittlere Stufe
- “LOW” -> Niedrige Stufe
- “HIGH” -> Hohe Stufe

▶ Den Schalter “OK” drücken, um die ausgewählte Stufe zu bestätigen. Das Display verlässt den Modus “GAS SENSITIVITY” und wechselt zur Einstellung des nächsten Parameters.

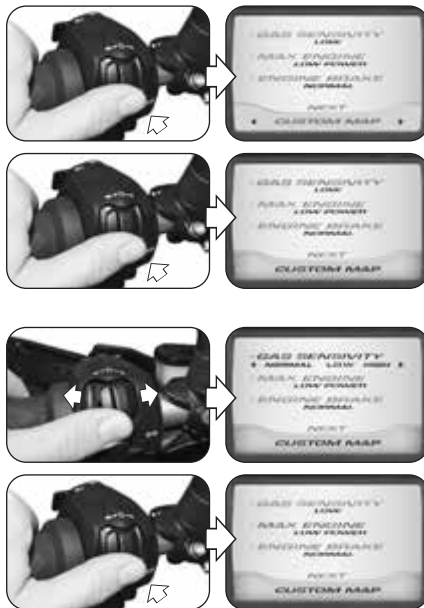



□ MAX ENGINE (Maximales Motordrehmoment)

- ▶ Den Schalter "OK" drücken, um das Motordrehmoment einzustellen.
- ▶ Die Schalter "SET" oder "MODE" drücken, um eine der möglichen maximalen Drehmomentstufen auszuwählen:
 - "FULL POWER" -> Hohe Stufe
 - "LOW POWER" -> Niedrige Stufe
- ▶ Den Schalter "OK" drücken, um die ausgewählte Stufe zu bestätigen. Das Display verlässt den Modus "MAX ENGINE" und wechselt zur Einstellung des nächsten Parameters.

□ ENGINE BRAKE (Stufe Motorbremse)

- ▶ Den Schalter "OK" drücken, um den Eingriff der Motorbremse einzustellen.
- ▶ Die Schalter "SET" oder "MODE" drücken, um eine der möglichen Motorbremsenstufen auszuwählen:
 - "NORMAL" -> Mittlere Stufe
 - "LOW" -> Niedrige Stufe
- ▶ Den Schalter "OK" drücken, um die ausgewählte Stufe zu bestätigen. Das Display wählt den Punkt "NEXT" aus; "OK" drücken, um zur nächsten Seite zu wechseln.

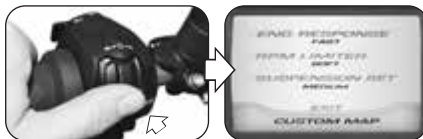
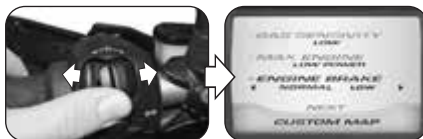
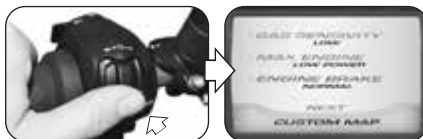



□ ENGINE RESPONSE (Motorversorgung)

▶ Den Schalter “OK” drücken, um die Motorversorgung einzustellen.

▶ Die Schalter “SET” oder “MODE” drücken, um eine der möglichen Versorgungsstufen auszuwählen:

- “FAST” -> Schnelle Versorgung
- “SLOW” -> Langsame Versorgung

▶ Den Schalter “OK” drücken, um die ausgewählte Stufe zu bestätigen. Das Display verlässt den Modus “ENGINE RESPONSE” und wechselt zur Einstellung des nächsten Parameters.

□ RPM LIMITER (Motordrehzahlbegrenzer)

▶ Den Schalter “OK” drücken, um den Drehzahlbegrenzer einzustellen.

▶ Die Schalter “SET” oder “MODE” drücken, um eine der möglichen Eingriffsstufen des Begrenzers auszuwählen:

- “SOFT” -> Niedrige Stufe
- “HARD” -> Hohe Stufe

▶ Den Schalter “OK” drücken, um die ausgewählte Stufe zu bestätigen. Das Display verlässt den Modus “RPM LIMITER” und wechselt zur Einstellung des nächsten Parameters.





□ SUSPENSION SET (Einstellung der Federung) *

► Den Schalter "OK" drücken, um auf das Menü zur Auswahl der Einstellung der Federung zuzugreifen.

► Die Schalter "SET" oder "MODE" drücken, um eine der möglichen Einstellungen auszuwählen:

- "HARD" -> Harte Einstellung
- "MEDIUM" -> Mittlere Einstellung (Standard)
- "SOFT" -> Weiche Einstellung
- "CUSTOM 1" -> Personalisierte Einstellung 1
- "CUSTOM 2" -> Personalisierte Einstellung 2
- "CUSTOM 3" -> Personalisierte Einstellung 3

ANMERKUNG: Die Namen und Eigenschaften der "CUSTOM"-Modi können über App Mobile geändert werden. Die Seite www.mvagusta.it besuchen, um Informationen zu den Einstellverfahren der personalisierten Einstellungen zu erhalten.

► Den Schalter "OK" drücken, um die Eigenschaften des individuellen Mappings zu bestätigen und zur Auswahl "EXIT" zu wechseln. "OK" drücken, um den Modus "CUSTOM MAP" zu verlassen.

(*): Nur bei den Versionen Lusso und RC vorhanden





4.4.2.6. QUICK SHIFT (Schnellschaltgetriebe)

► Die Schalter "SET" oder "MODE" drücken, bis die Funktion "QUICK SHIFT" ausgewählt wurde, dann "OK" drücken, um die Parameter zur Aktivierung der Schnellschalt-Funktion einzustellen.

□ STATE (Aktivierungsstatus Schnellschaltgetriebe)

► Den Schalter "OK" drücken, dann die Schalter "SET" oder "MODE" drücken, um den Aktivierungsstatus des Schnellschaltgetriebes zu ändern ("ON": aktiviert / "OFF": deaktiviert).

► Den Schalter "OK" drücken, um den Aktivierungsstatus zu bestätigen und zur Einstellung des nächsten Parameters zu wechseln.

□ DYNAMIC (Betriebsmodus Getriebe)

► Die Schalter "SET" oder "MODE" drücken, um den Betriebsmodus des Schnellschaltgetriebes zu ändern ("UP/DOWN": beim Hoch- und Herunterschalten aktiv / "UP": nur beim Hochschalten aktiv).

► Den Schalter "OK" drücken, um den Betriebsmodus des Getriebes zu bestätigen und zur Auswahl "EXIT" zu wechseln. "OK" drücken, um den Modus "QUICK SHIFT" zu verlassen.

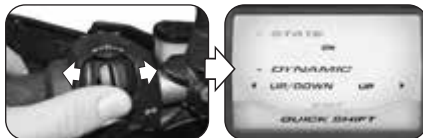
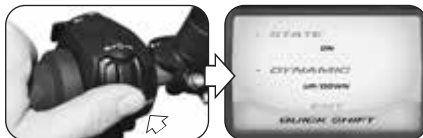
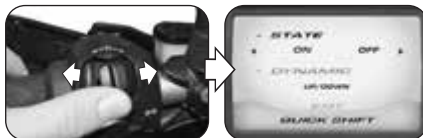
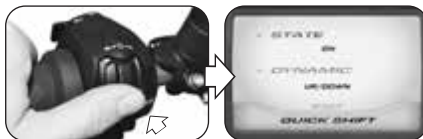



4.4.2.7. BLUETOOTH (Telefonverbindung)

► Die Schalter “SET” oder “MODE” drücken, bis die Funktion “BLUETOOTH” ausgewählt wurde, dann “OK” drücken, um die Parameter zur Aktivierung der Telefonverbindung einzustellen.

❑ DRIVER INPUT (Auswahl Geräteset)

► Den Schalter “OK” drücken, dann die Schalter “SET” oder “MODE” drücken, um das zu aktivierende Geräteset auszuwählen (“DRIVER 1” / “DRIVER 2”). “OK” drücken, um zu bestätigen und zur Einstellung des nächsten Parameters zu wechseln.

❑ BT STATE (Einschalten Bluetooth-Antenne)

► Die Schalter “SET” oder “MODE” drücken, um die Antenne des Bluetooth-Moduls ein- oder auszuschalten (“ON”: eingeschaltet / “OFF”: ausgeschaltet). “OK” drücken, um zu bestätigen und zur Anzeige des nächsten Parameters zu wechseln.

❑ DEVICE NAME (Name Bluetooth-Modul)

► Es handelt sich um ein nicht abänderbares Feld, in dem der identifizierende Name des Bluetooth-Moduls angezeigt wird (“MV BLUETOOTH”). “OK” drücken, um zur Einstellung des nächsten Parameters zu wechseln.





□ OPTION (Einstellungen Bluetooth-Modul)

► Die Schalter “SET” oder “MODE” drücken, bis der Punkt “OPTION” ausgewählt wurde.

► Den Schalter “OK” drücken, um auf das Menü der Bluetooth-Modul-Einstellungen zuzugreifen.

■ ASSOCIATED DEVICES (Verbundene Geräte)

► Den Schalter “OK” drücken, um die Liste der mit dem Bluetooth-Modul verbundenen Geräte anzuzeigen (“LIST DEVICE”).

► Wenn keine verbundenen Geräte vorhanden sind, zeigt das Display den Schriftzug “NO ASSOCIATED DEVICES” an und kehrt dann zum Menü “OPTION” zurück.

► Wenn verbundene Geräte vorhanden sind, können die Tasten “SET” oder “MODE” verwendet werden, um die Geräteliste nach unten oder nach oben durchzuscrollen. Wenn mehr als 3 Geräte vorhanden sind, wird die Liste auf mehrere Seiten verteilt. Um auf die nächsten Seiten zuzugreifen, die Punkte unter der Liste auswählen und “OK” drücken.

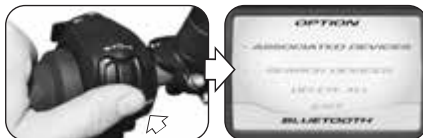



► *Löschen eines Geräts:* Nachdem das gewünschte Gerät ausgewählt wurde, den Schalter "OK" drücken, um das Symbol  (Papierkorb) zu aktivieren.

► Den Schalter "OK" drücken, um das ausgewählte Gerät aus der Liste zu löschen. Das Display zeigt zwei Sekunden lang den Schriftzug "DEVICE DELETED" an und kehrt dann zur Seite "LIST DEVICE" zurück. Wird hingegen der Schalter "MODE" gedrückt, kann der nächste Parameter angezeigt werden, ohne die Löschung durchzuführen.

► *Geräteinformationen:* Den Schalter „MODE“ drücken, um das Symbol  (Info) zu aktivieren.

► Den Schalter "OK" drücken, um die Informationen zum ausgewählten Gerät anzuzeigen. Das Display zeigt das Menü "DEVICE DATA" mit den folgenden Parametern an:

- "DEVICE NAME" -> Name des Geräts
- "TYPE DEVICE" -> Art des Geräts
- "DRIVER SET" -> Geräteset
- "EXIT" -> Verlassen des Menüs

Für die Beschreibung und die Einstellung der oben genannten Parameter auf den Modus "SEARCH DEVICES" Bezug nehmen, der auf den nächsten Seiten beschrieben wird.

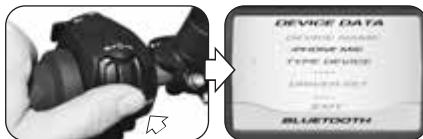



► **Rückkehr zur Geräteauswahl:** Nach dem Verlassen des Menüs "DEVICE DATA" den Schalter "MODE" drücken, um das Symbol  (back) zu aktivieren.

► Den Schalter "OK" drücken, um zur Geräteauswahl zurückzukehren. Die Tasten "SET" oder "MODE" verwenden, um die Geräteliste nach unten oder nach oben durchzuscrollen.

► Bei Auswahl des Punktes "EXIT" und Drücken von "OK" kehrt das Display zum Menü "OPTION" zurück.

■ SEARCH DEVICES (Gerätesuche)

► Im Menü "OPTION" den Schalter "SET" drücken, um den Punkt "SEARCH DEVICES" auszuwählen.

► Den Schalter "OK" drücken, um die automatische Suche der mit dem Bluetooth-Modul verbundenen Geräte zu starten. Die Liste der Geräte wird nach und nach, wenn die Geräte gefunden werden, automatisch gefüllt. Es ist jederzeit möglich, die Suche zu unterbrechen, indem der Punkt "EXIT" ausgewählt und "OK" gedrückt wird.





► Auch wenn die Suche noch läuft, können die Informationen zu den bis zu diesem Moment gefundenen Geräten geändert werden. Das mit dem Bluetooth-Modul zu verbindende Gerät auswählen und "OK" drücken, um auf das Menü "DEVICE DATA" zuzugreifen. Die angezeigten Parameter sind folgende:

- *DEVICE NAME*: Es handelt sich um ein nicht abänderbares Feld, in dem der identifizierende Name des ausgewählten Geräts automatisch angezeigt wird.

- *TYPE DEVICE*: Definiert die Art des Geräts. Bei Drücken des Schalters "OK" werden die folgenden verfügbaren Optionen angezeigt:

- "Phone" -> Mobiltelefon
- "Headset" -> Kopfhörer/Mikrofon
- "Navigator" -> Navigationssystem
- "Media Player" -> Musikplayer
- "Tablet" -> Notebook
- "PC" -> Heimcomputer

Die Schalter "SET" oder "MODE" drücken, um die Liste der Optionen durchzuscrollen. Nachdem die gewünschte Option ausgewählt wurde, "OK" drücken, um sie zu bestätigen. Das Display wechselt zur Einstellung des nächsten Parameters.

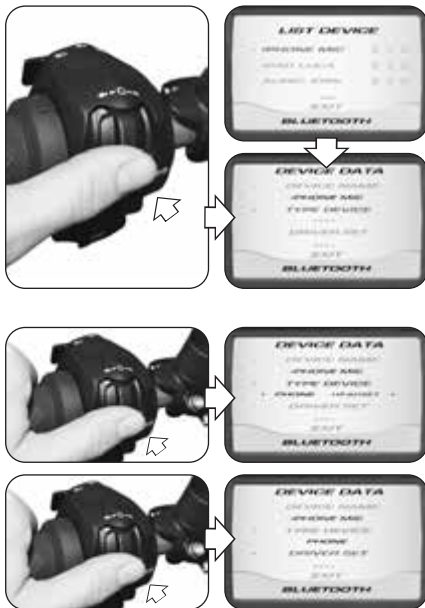



- **DRIVER SET:** Definiert das Set, dem das Gerät zuzuordnen ist. Bei Drücken des Schalters "OK" werden die verfügbaren Optionen angezeigt ("DRIVER 1" / "DRIVER 2").

Die Schalter "SET" oder "MODE" drücken, um die Liste der Optionen durchzuscrollen. Nachdem die gewünschte Option ausgewählt wurde, "OK" drücken, um sie zu bestätigen. Das Display wechselt zur Auswahl "EXIT".

► "OK" drücken, um das Menü "DEVICE DATA" zu verlassen. Gleichzeitig wird das Verfahren zur Verbindung des Geräts mit dem Bluetooth-Modul gestartet.

► Nach Abschluss des Vorgangs erscheint, wenn die Verbindung erfolgreich war, auf dem Display der Schriftzug "NEW DEVICE UPDATED". Wenn die Verbindung hingegen nicht durchgeführt wird, erscheint auf dem Display der Schriftzug "ASSOCIATION FAILED"; dies kann bei Vorhandensein eines Fehlers des Bluetooth-Moduls vorkommen oder wenn man das Menü "DEVICE DATA" verlassen hat, ohne alle Felder der Seite ausgefüllt zu haben.

► In jedem Fall kehrt das Display nach Abschluss des Verbindungsverfahrens zum Menü "OPTION" zurück.

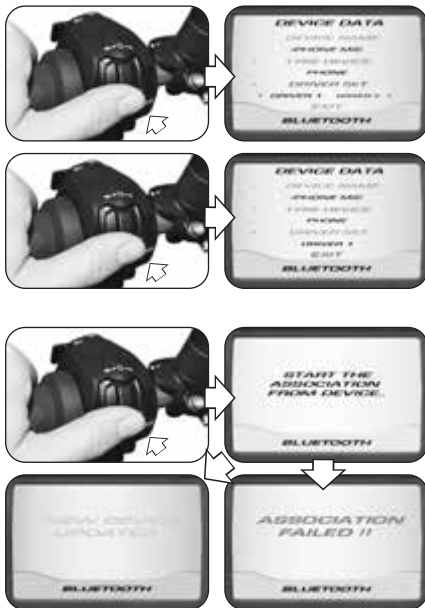



■ DELETE ALL (Löschen der Geräte)

► Im Menü "OPTION" den Schalter "SET" drücken, bis der Punkt "DELETE ALL" ausgewählt wurde.

► Den Schalter "OK" drücken, um das Löschen aller mit dem Bluetooth-Modul verbundenen Geräte zu starten. Um versehentliche Löschvorgänge zu vermeiden, zeigt das Display die nebenstehende Bestätigungsseite an ("YES": Start des Löschvorgangs / "NO": Abbruch des Löschvorgangs). Die Schalter "SET" und "MODE" verwenden, um die gewünschte Option auszuwählen, dann "OK" drücken, um sie zu bestätigen.

► Nach Abschluss des Vorgangs erscheint, wenn der Löschvorgang erfolgreich war, auf dem Display der Schriftzug "ALL DEVICES DELETED". Sollte hingegen ein Fehler auftreten, erscheint auf dem Display der Schriftzug "DELETION ERROR".

► In jedem Fall kehrt das Display nach Abschluss des Löschverfahrens zum Menü "OPTION" zurück. Den Punkt "EXIT" auswählen und "OK" drücken; das Display kehrt zum "BLUETOOTH"-Modus zurück. Erneut "EXIT" auswählen und "OK" drücken, um zur Einstellung des nächsten Parameters zu wechseln.





4.4.2.8. UNITS (Maßeinheiten)

► Die Schalter "SET" oder "MODE" drücken, bis die Funktion "UNITS" ausgewählt wurde.

► Den Schalter "OK" drücken, um die Maßeinheiten der auf dem Armaturenbrett angezeigten Größen einzustellen.

☐ SPEED (Geschwindigkeit)

► Die Funktion "SPEED" auswählen und den Schalter "OK" drücken, um die Maßeinheiten der Geschwindigkeit und der Strecke einzustellen.

► Die Schalter "SET" oder "MODE" drücken, um die Maßeinheit des Tachometers von **km/h** auf **mph** oder umgekehrt umzustellen.

► Den Schalter "OK" drücken, um die ausgewählte Maßeinheit zu bestätigen. Bei Änderung der Maßeinheit des Tachometers ändern sich automatisch auch die folgenden Parameter:

• Kilometerzähler (Gesamtkilometerzähler und Tageskilometerzähler): **km** -> **mi**





□ TEMPERATURE (Temperatur)

- ▶ Nachdem die Parameter der Funktion "SPEED" ausgewählt wurden, wählt das Display automatisch die Funktion "TEMPERATURE" aus.
- ▶ Den Schalter "OK" drücken, um die Maßeinheit der Temperatur einzustellen.
- ▶ Die Schalter "SET" oder "MODE" drücken, um die Maßeinheit des Thermometers von °C (Celsius) auf °F (Fahrenheit) oder umgekehrt umzustellen.
- ▶ Den Schalter "OK" drücken, um die ausgewählte Maßeinheit zu bestätigen.
- ▶ Nachdem die Parameter der Funktion "TEMPERATURE" ausgewählt wurden, wählt das Display automatisch den Punkt "EXIT" aus. "OK" drücken, um den Modus "UNITS" zu verlassen und zur Einstellung des nächsten Parameters zu wechseln.

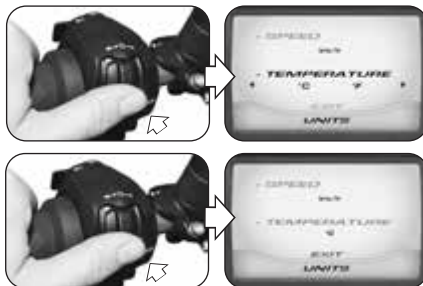



4.4.2.9. Battery check (Kontrolle des Ladezustands der Batterie)

- ▶ Die Schalter “SET” oder “MODE” drücken, bis die Funktion “BATTERY CHECK” ausgewählt wurde.
- ▶ Den Schalter “OK” drücken, um auf das Menü der Anzeige des Ladezustands der Batterie zuzugreifen.
- ▶ Den Schalter “OK” drücken, um die verbleibende Batterieladung auf einer Messskala anzuzeigen.
- ▶ “OK” drücken, um den Modus “BATTERY CHECK” zu verlassen und zur Einstellung des nächsten Parameters zu wechseln.





4.4.2.10. FACTORY RESET (Standardeinstellungen)

- ▶ Die Schalter “SET” oder “MODE” drücken, bis die Funktion “FACTORY RESET” ausgewählt wurde.
- ▶ Den Schalter “OK” drücken, um auf das Menü zur Wiederherstellung aller Standardeinstellungen des Armaturenbretts zuzugreifen.
- ▶ Den Schriftzug in der Mitte des Displays auswählen und den Schalter “OK” drücken, um die Rücksetzung aller Parameter des Armaturenbretts zu starten. Wenn die Standardeinstellungen hingegen nicht wiederhergestellt werden sollen, “MODE” drücken, bis der Punkt “EXIT” ausgewählt wurde, dann “OK” drücken, um zur Startseite “FACTORY RESET” zurückzukehren.
- ▶ Nach dem Start des Rücksetzungsverfahrens zeigt das Display zwei Sekunden lang eine Wartemeldung an, dann erscheint der Schriftzug “FACTORY PARAMETERS RESTORED”; jetzt sind alle Standardeinstellungen des Armaturenbretts wiederhergestellt. Das Display wählt den Punkt “EXIT” aus; “OK” drücken, um zur Startseite “FACTORY RESET” zurückzukehren.

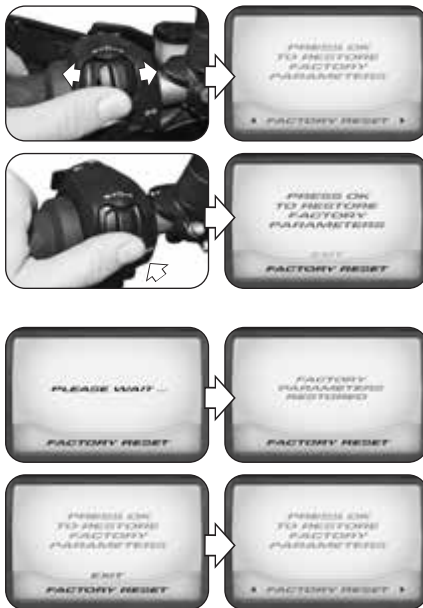



4.4.3. Modus "HEATED GRIPS" *

► Das Bedienelement "SET" (◀ links) drücken, bis der Modus "HEATED GRIPS" ausgewählt wurde.

ANMERKUNG: Die Vorgänge zur Aktivierung der beheizten Griffe können bei fahrendem Fahrzeug durchgeführt werden.

► Den Schalter "OK" drücken, um auf das Menü zur Aktivierung der beheizten Griffe zuzugreifen. Die Bedienelemente "SET" oder "MODE" drücken, um durch die verfügbaren Optionen zu scrollen ("OFF": Heizung ausgeschaltet; von "1" bis "3": Heizung eingeschaltet mit steigenden Temperaturstufen).

► "OK" drücken oder keinen Schalter drücken, um den ausgewählten Parameter zu bestätigen. Das Display kehrt zum Modus "Running Mode" zurück und zeigt die Aktivierungsstufe der Griffe mit der entsprechenden Anzahl an roten Markierungen am entsprechenden Symbol an.

(): Nur bei den Versionen Lusso und RC vorhanden; als Nachrüstung für die Version 800 verfügbar*

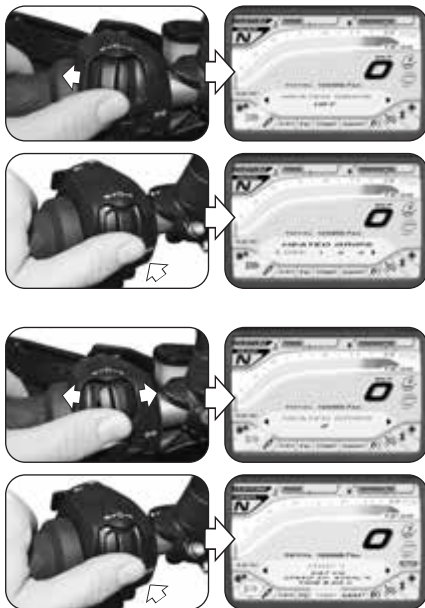



4.4.4. Modus "SUSPENSIONS SETTING" * (Einstellung der Federung - Turismo Veloce Lusso)

► Das Bedienelement "SET" (◀ links) drücken, bis der Modus "SET SUSPENSIONS" ausgewählt wurde.



ACHTUNG

Die Änderungs- oder Einstellvorgänge der Einstellung der Federung müssen bei abgestelltem Motor, Getriebe im Leerlauf, stillstehendem Motorrad und mit den Füßen auf dem Boden durchgeführt werden. Es ist verboten, die Display-Einstellungen während der Fahrt zu ändern.

► Den Schalter "OK" drücken, um auf das Menü zur Einstellung der aktiven Federung zuzugreifen. Je nach Lastzustand können die durch die in der nebenstehenden Tabelle dargestellten Symbole identifizierten Einstelloptionen ausgewählt werden.

(*): Nur bei den Versionen Lusso und RC vorhanden



Symbol	Lastzustand
	Nur Fahrer
	Fahrer + Gepäck
	Fahrer + Beifahrer
	Fahrer + Beifahrer + Gepäck



- ▶ Die Bedienelemente “SET” oder “MODE” drücken, um durch die verfügbaren Einstelloptionen zu scrollen.
- ▶ “OK” drücken oder keinen Schalter drücken, um den ausgewählten Parameter zu bestätigen. Das Display kehrt zum Modus “Running Mode” zurück und zeigt den ausgewählten Einstellzustand in dem auf der linken Seite vorhandenen Symbol an.

4.4.5. Modus “ABS”

- ▶ Das Bedienelement “SET” (◀ links) drücken, bis der Modus “ABS” ausgewählt wurde, dann “OK” drücken, um auf das Menü zur Aktivierung des ABS-Systems zuzugreifen.
- ▶ Alternativ kann, um direkt auf die Aktivierungsseite zuzugreifen, einfach der Schalter “ABS” auf der rechten Seite des Lenkers gedrückt werden.



ACHTUNG: Die Änderungs- oder Einstellvorgänge der ABS-Funktion müssen bei abgestelltem Motor, Getriebe im Leerlauf, stillstehendem Motorrad und mit den Füßen auf dem Boden durchgeführt werden. Es ist verboten, die Display-Einstellungen während der Fahrt zu ändern.

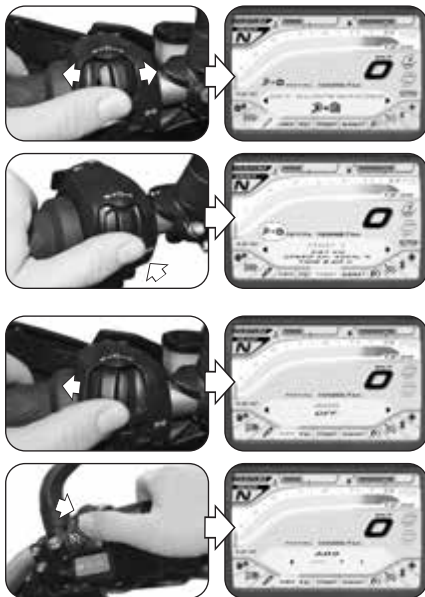



- ▶ Die Bedienelemente “SET” oder “MODE” drücken, um durch die verfügbaren Optionen zu scrollen (“OFF”: ABS inaktiv; “1”: ABS aktiv).
- ▶ “OK” drücken oder keinen Schalter drücken, um den ausgewählten Parameter zu bestätigen. Das Display kehrt zum Modus “Running Mode” zurück und zeigt den Aktivierungsstatus des ABS-Systems in dem entsprechenden Symbol auf der rechten Seite an.

**ACHTUNG**

Wenn das ABS-System ausgeschaltet ist, so wird die entsprechende Kontrollampe auf die Instrumentenausrüstung leuchtet (siehe §3.7.1). Von diesem Moment an, das Antiblockiersystem ist nicht verfügbar wenn Sie bremsen. Einen vorsichtigen Fahrweise adoptieren und bei niedriger Geschwindigkeit fahren, um die Steuerung des Fahrzeuges zu halten bei einer Notbremsung.

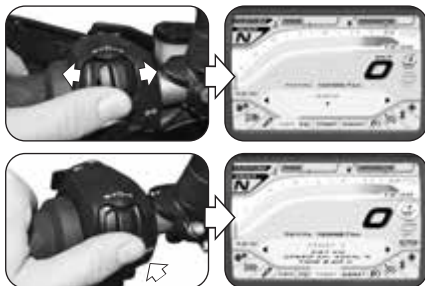



4.4.6. Modus "TRACTION CONTROL"

► Das Bedienelement "SET" (◀ links) drücken, bis der Modus "TRACTION CONTROL" ausgewählt wurde.

! ACHTUNG: Die Änderungs- oder Einstellvorgänge der Traktionskontrolle müssen bei abgestelltem Motor, Getriebe im Leerlauf, stillstehendem Motorrad und mit den Füßen auf dem Boden durchgeführt werden. Es ist verboten, die Display-Einstellungen während der Fahrt zu ändern.

► Den Schalter "OK" drücken, um auf das Menü zur Aktivierung der Traktionskontrolle zuzugreifen. Die Bedienelemente "SET" oder "MODE" drücken, um durch die verfügbaren Optionen zu scrollen ("OFF": Traktionskontrolle inaktiv; von "1" bis "8": Traktionskontrolle aktiv mit steigenden Intensitätsstufen).

► "OK" drücken oder keinen Schalter drücken, um den ausgewählten Parameter zu bestätigen. Das Display kehrt zum Modus "Running Mode" zurück und zeigt die Aktivierungsstufe der Traktionskontrolle in dem entsprechenden Symbol auf der rechten Seite an.





4.4.7. Modus "TRIP MODE"

► Die Seite "TRIP" wird automatisch ausgewählt, wenn das Armaturenbrett sich im Modus "Running Mode" befindet. Den Schalter "OK" drücken, um auf das Menü zur Anzeige und Änderung der Kilometerzähler zuzugreifen; auf dieser Seite kann durch Drücken der Schalter "SET" oder "MODE" durch die folgenden Funktionen gescrollt werden:

- Teilstrecken-Kilometerzähler 1 "TRIP 1"
- Teilstrecken-Kilometerzähler 2 "TRIP 2"
- Kilometerzähler ab dem Start "TRIP FROM START"
- Kilometerzähler im Reservebereich "TRIP FUEL"

► "OK" drücken oder keinen Schalter drücken; die zuletzt ausgewählte Funktion wird während der normalen Betriebsbedingungen auf dem Display angezeigt. Die Funktion "TRIP FUEL" wird nur aktiviert und dauerhaft angezeigt, wenn der Kraftstoff-Reservebereich erreicht wurde.

► *Nullstellung des Tageskilometerzählers:* Die Schalter "SET" oder "MODE" verwenden, um den Tageskilometerzähler "TRIP 1" oder "TRIP 2" auszuwählen (die anderen Funktionen können nicht geändert werden).

► Durch Drücken des Schalters "OK" für mehr als zwei Sekunden wird die Kilometerstrecke nullgestellt, wie auch die Werte der Durchschnittsgeschwindigkeit und der Fahrzeit.

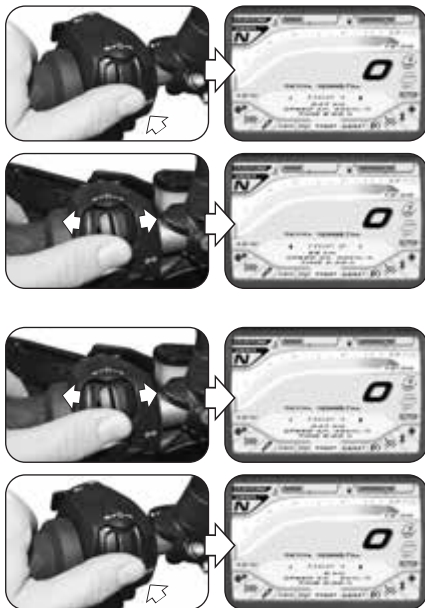



4.4.8. Modus "MAP SELECTION"

Beim Modell Turismo Veloce können unterschiedliche Mappings des Steuergeräts ausgewählt werden, die es erlauben, je nach Verwendungsart des Fahrzeugs veränderliche Leistungs- und Performance-Eigenschaften zu erhalten.

► Um auf das Menü zur Änderung des Mappings des Steuergeräts zuzugreifen, das Bedienelement "MODE" (► rechts) drücken, bis der Modus "MAP" ausgewählt wurde, dann bei laufendem Motor den Anlasserschalter drücken.

► Alternativ kann, wenn das Armaturenbrett sich im Modus "Running Mode" befindet, bei laufendem Motor einfach der Anlasserschalter gedrückt werden, um auf die Änderungsseite zuzugreifen.

ANMERKUNG: Die Vorgänge zur Auswahl oder Änderung des Mappings des Steuergeräts können bei fahrendem Fahrzeug durchgeführt werden.

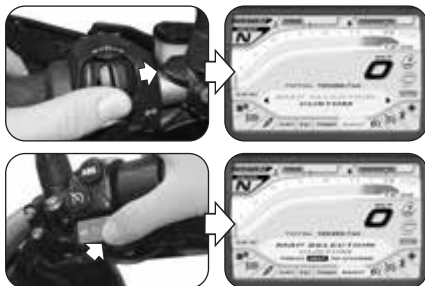



► Bei laufendem Motor den Anlasserschalter drücken, um durch die verfügbaren Optionen zu scrollen. Die jeweiligen Eigenschaften des Mappings sind in der folgenden Tabelle aufgelistet. Für die Verfahren zur Einstellung des Mappings “Custom” (individuell) auf § 4.4.2.5 Bezug nehmen.

Mapping	Sport	Rain	Touring	Custom
Modus	Sport	Regen	Touren	Individuell

► Nachdem die gewünschte Option ausgewählt wurde, kehrt das Display nach zwei Sekunden zum Modus “Running Mode” zurück und zeigt das aktuell verwendete Mapping in dem entsprechenden Symbol links oben an.

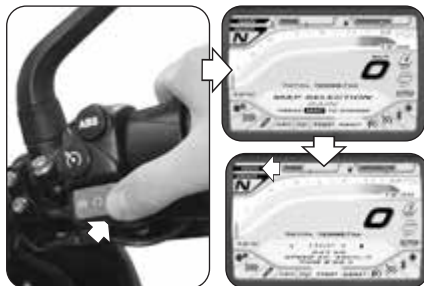



4.4.9. Modus "SPEED LIMITER"

► Das Bedienelement "MODE" (► rechts) drücken, bis der Modus "SPEED LIMITER" ausgewählt wurde.

ANMERKUNG: Die Vorgänge zur Änderung oder Einstellung der Höchstgeschwindigkeit können bei fahrendem Fahrzeug bei einer Geschwindigkeit von über 50 km/h durchgeführt werden.

► Den Schalter "OK" oder alternativ das Bedienelement "Cruise Control" auf der rechten Seite des Lenkers drücken, um auf das Menü zur Einstellung der Höchstgeschwindigkeit zuzugreifen.

► Die Bedienelemente "SET" oder "MODE" drücken, um durch die verfügbaren Optionen zu scrollen ("OFF": Geschwindigkeitsbegrenzer inaktiv; zur Durchführung der Aktivierung einen der rechts angezeigten Geschwindigkeitswerte auswählen, die stufenweise um 1 km/h gegenüber dem aktuell auf dem Display angezeigten Geschwindigkeitswert erhöht werden; wenn die Schalter "SET" oder "MODE" gedrückt gehalten werden, beträgt die Erhöhung 5 km/h).

► "OK" drücken oder keinen Schalter drücken, um den ausgewählten Parameter zu bestätigen. Das Display kehrt zum Modus "Running Mode" zurück und zeigt den Aktivierungsstatus des Geschwindigkeitsbegrenzers mit einem roten Abschnitt in dem entsprechenden Symbol im unteren Teil an.





4.4.10. Modus "CRUISE CONTROL"

► Das Bedienelement "MODE" (► rechts) drücken, bis der Modus "CRUISE CONTROL" ausgewählt wurde, dann den Schalter "OK" drücken, um auf das Menü zur Einstellung der Fahrgeschwindigkeit zuzugreifen.

► Alternativ kann, um direkt auf die Änderungsseite zuzugreifen, einfach der Schalter "Cruise Control" auf der rechten Seite des Lenkers gedrückt werden.

ANMERKUNG: Die Vorgänge zur Änderung oder Einstellung der Fahrgeschwindigkeit können bei fahrendem Fahrzeug bei einer Geschwindigkeit von über 50 km/h und mit dem sechsten Gang eingelegt durchgeführt werden.

► Die Bedienelemente "SET" oder "MODE" drücken, um durch die verfügbaren Optionen zu scrollen ("OFF": Tempomat (Cruise Control) inaktiv; zur Durchführung der Aktivierung einen der rechts angezeigten Geschwindigkeitswerte auswählen, die stufenweise um 1 km/h gegenüber dem aktuell auf dem Display angezeigten Geschwindigkeitswert erhöht werden; wenn die Schalter "SET" oder "MODE" gedrückt gehalten werden, beträgt die Erhöhung 5 km/h).

► "OK" drücken oder keinen Schalter drücken, um den ausgewählten Parameter zu bestätigen. Das Display kehrt zum Modus "Running Mode" zurück und zeigt den Aktivierungsstatus des Tempomats (Cruise Control) mit einem roten Symbol rechts unten an.





4.4.11. Modus "BLUETOOTH"

► Das Bedienelement "MODE" (► rechts) drücken, bis der Modus "BLUETOOTH" ausgewählt wurde, dann den Schalter "OK" drücken, um auf das Menü zur Auswahl der Telefonverbindung zuzugreifen.

► Vor Beginn des Scrollens durch die Funktionen der Vorrichtung überprüfen, ob das Bluetooth-Modul aktiv und erreichbar ist (siehe die Verbindungssymbole in der nebenstehenden Tabelle).



► Die Bedienelemente "SET" oder "MODE" drücken, um durch die verschiedenen Menüfunktionen zu scrollen, die in den folgenden Abschnitten im Detail beschrieben werden.

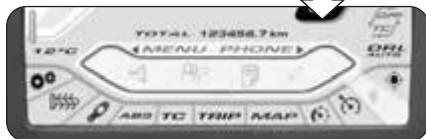

ACHTUNG

Die Änderungs- oder Einstellvorgänge der Funktionen des Bluetooth-Moduls müssen bei abgestelltem Motor, Getriebe im Leerlauf, stillstehendem Motorrad und mit den Füßen auf dem Boden durchgeführt werden. Es ist verboten, die Display-Einstellungen während der Fahrt zu ändern.



Symbol	Verbindungsstatus
	BT inaktiv
	BT aktiv Nicht zugänglich
	BT aktiv



4.4.11.1. Telefonverbindung

☐ Eingehender Anruf

► Wenn sich das Armaturenbrett im Modus „Running Mode“ befindet und ein Anruf auf dem mit dem Bluetooth-Modul verbundenen Mobiltelefon eingeht, zeigt das Display die nebenstehende Hinweisseite an. In der „Infobox“ werden der Name und die Telefonnummer des Anrufers angezeigt.

► Die Bedienelemente „SET“ oder „MODE“ drücken, um eine der folgenden Antwortoptionen auszuwählen, dann „OK“ drücken, um die Auswahl zu bestätigen:

- Roter Pfeil links -> Ablehnen des Anrufs
- Grüner Pfeil rechts -> Annehmen des Anrufs



ACHTUNG: Wenn ein Anruf eingeht, während das Fahrzeug in Bewegung ist, vor der Annahme am ersten verfügbaren Platz außerhalb der Fahrbahn rechts ranfahren und das Fahrzeug anhalten.

► Nachdem der Anruf angenommen wurde, wechselt die Auswahl automatisch auf den roten Pfeil. Nach Abschluss des Gesprächs „OK“ auf dem roten Pfeil drücken, um den Anruf zu beenden.





☐ Modus "MENU PHONE"

► Das Bedienelement "MODE" (► rechts) drücken, bis der Modus "BLUETOOTH" ausgewählt wurde, dann den Schalter "OK" drücken, um auf das Menü zur Auswahl der Telefonverbindung zuzugreifen.

► Die Bedienelemente "SET" oder "MODE" drücken, um durch die im Folgenden beschriebenen Menüfunktionen zu scrollen.

■ Letzte Anrufe

► Das Symbol  auswählen und den Schalter "OK" drücken, um auf die Liste der zuletzt von dem mit dem Bluetooth-Modul verbundenen Telefon getätigten, erhaltenen oder verpassten Anrufe zuzugreifen. Die Bedienelemente "SET" oder "MODE" drücken, um durch die Liste der letzten Anrufe zu scrollen oder um den Punkt zum Verlassen des Untermenüs auszuwählen.

► Den Schalter "OK" drücken, um den Anruf an die ausgewählte Telefonnummer zu starten. Nach Abschluss des Gesprächs "OK" auf dem roten Pfeil drücken, um den Anruf zu beenden und zum Modus "MENU PHONE" zurückzukehren.





■ Suche im Adressbuch

▶ Die Bedienelemente „SET“ oder „MODE“ drücken, um das Symbol  auszuwählen, dann den Schalter „OK“ drücken, um auf die Liste der im Adressbuch des mit dem Bluetooth-Modul verbundenen Telefons gespeicherten Telefonnummern zuzugreifen.

▶ Die Bedienelemente „SET“ oder „MODE“ drücken, um durch die Liste der Telefonnummern zu scrollen oder um den Punkt zum Verlassen des Untermenüs auszuwählen.

▶ Den Schalter „OK“ drücken, um den Anruf an die ausgewählte Telefonnummer zu starten. Nach Abschluss des Gesprächs „OK“ auf dem roten Pfeil drücken, um den Anruf zu beenden und zum Modus „MENU PHONE“ zurückzukehren.

■ Sprachsteuerung

▶ Die Bedienelemente „SET“ oder „MODE“ drücken, um das Symbol  auszuwählen, dann den Schalter „OK“ drücken, um den Sprachsteuerungsmodus zu aktivieren (um diese Funktion zu verwenden, muss ein Headset angeschlossen sein).

▶ In diesem Modus können Anrufe nur über Sprachsteuerung durchgeführt werden, gemäß den auf den vorherigen Seiten beschriebenen Verfahren. Wenn die Seite „VOCAL RING“ angezeigt wird, „OK“ drücken, um den Sprachmodus zu verlassen und zum „MENU PHONE“ zurückzukehren.





■ Verlassen des "MENU PHONE"

► Den Schalter "SET" drücken, bis das Symbol  (back) ausgewählt wurde, dann den Schalter "OK" drücken, um das Menü zur Auswahl der Telefonverbindung zu verlassen. Es ist nun möglich, durch die anderen Funktionen des "BLUETOOTH"-Modus zu scrollen.

4.4.11.2. Music Player (Musikplayer)

► Das Bedienelement "MODE" (► rechts) drücken, bis der Modus "MUSIC PLAYER" ausgewählt wurde, dann den Schalter "OK" drücken, um auf das Menü des Musikplayers des mit dem Bluetooth-Modul verbundenen Geräts zuzugreifen.

► Die Bedienelemente "SET" oder "MODE" drücken, um durch die im Folgenden beschriebenen Menüfunktionen zu scrollen.

□ Playlist (Liste der Musiktitel)

► Das Symbol  auswählen und den Schalter "OK" drücken, um auf die Playlisten zuzugreifen, die auf dem mit dem Bluetooth-Modul verbundenen Remote-Gerät gespeichert sind. Die Bedienelemente "SET" oder "MODE" drücken, um durch die Liste der Playlisten zu scrollen, dann "OK" drücken, um die Wiedergabe zu starten.





- ▶ Die Bedienelemente "SET" oder "MODE" drücken, um die Wiedergabemodi der in der Playlist enthaltenen Musiktitel auszuwählen (siehe die in der nebenstehenden Tabelle aufgeführten Symbole), dann den Schalter "OK" drücken, um die gewünschte Option zu bestätigen.
- ▶ Um den "Playlist"-Modus zu verlassen, den Schalter "SET" drücken, bis das Symbol ◀ (back) ausgewählt wurde, dann den Schalter "OK" drücken, um zum Menü "MUSIC PLAYER" zurückzukehren.

☐ Shuffle (Zufallswiedergabe)

- ▶ Das Bedienelement "MODE" (▶ rechts) drücken, bis das Symbol ∞ ausgewählt wurde, dann den Schalter "OK" drücken, um die Funktion "Shuffle" zu aktivieren. In diesem Modus kann die Zufallswiedergabe der auf dem mit dem Bluetooth-Modul verbundenen Gerät vorhandenen Musikdateien gestartet oder unterbrochen werden. Auf dem Display werden die Wiedergabesteuerungen und die Informationen zum ausgewählten Titel angezeigt.
- ▶ Um den "Shuffle"-Modus zu verlassen, den Schalter "SET" drücken, bis das Symbol ◀ (back) ausgewählt wurde, dann den Schalter "OK" drücken, um zum Menü "MUSIC PLAYER" zurückzukehren.



Symbole	Wiedergabemodi
▶	PLAY (Wiedergabe)
	PAUSE (Unterbrechung)
◀	PREVIOUS (Vorheriger Titel)
▶	NEXT (Nächster Titel)





❑ Verlassen des “MUSIC PLAYER”

▶ Den Schalter “SET” drücken, bis das Symbol ◀ (back) ausgewählt wurde, dann den Schalter “OK” drücken, um das Menü des Musikplayers zu verlassen.

4.4.11.3. NAVIGATION (Verbindung Navigationssystem)

▶ Das Bedienelement “MODE” (▶ rechts) drücken, bis der Modus “NAVIGATION” ausgewählt wurde, dann den Schalter “OK” drücken, um auf das Menü zur Aktivierung der Sprachanweisungen von einem mit dem Bluetooth-Modul verbundenen Navigationssystem zuzugreifen.

▶ Die Bedienelemente “SET” oder “MODE” drücken, um durch die im Menü verfügbaren Optionen zu scrolen (siehe die in der untenstehenden Tabelle aufgeführten Symbole), dann den Schalter “OK” drücken, um die gewünschte Option zu bestätigen.

Symbole	Status Sprachaktivierung Navigationssystem
	Sprachanweisungen deaktiviert
	Sprachanweisungen aktiviert
	Verlassen des Menüs “NAVIGATION”

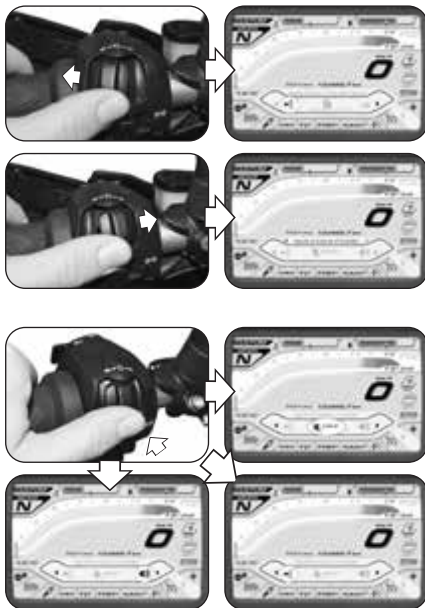



4.4.11.4. INTERCOM (Sprechanlage Fahrer-Beifahrer)

► Das Bedienelement “MODE” (► rechts) drücken, bis der Modus “INTERCOM” ausgewählt wurde, dann den Schalter “OK” drücken, um auf das Menü zur Aktivierung der Sprechanlagenfunktion zuzugreifen, die es dem Fahrer und Beifahrer erlaubt, über zwei mit dem Bluetooth-Modul verbundene Headsets miteinander zu kommunizieren.

► Die Bedienelemente “SET” oder “MODE” drücken, um durch die im Menü verfügbaren Optionen zu scrolen (siehe die in der nebenstehenden Tabelle aufgeführten Symbole), dann den Schalter “OK” drücken, um die gewünschte Option zu bestätigen.

4.4.11.5. Exit (Verlassen des Menüs “BLUETOOTH”)

► Das Bedienelement “SET” (◄ links) drücken, bis der Modus “EXIT” ausgewählt wurde, dann den Schalter “OK” drücken, um den Modus “BLUETOOTH” zu verlassen und zum Modus “Running Mode” zurückzukehren.



Symbole	Status Sprechanlagenaktivierung
	Sprechanlage deaktiviert
	Sprechanlage aktiviert
	Verlassen des Menüs “INTERCOM”





4.4.12. Modus "DATA LOGGER" *

- ▶ Das Bedienelement "MODE" (◀ rechts) drücken, bis der Modus "DATA LOGGER" ausgewählt wurde.
- ▶ Den Schalter "OK" drücken, um auf das Menü zur Aktivierung der Aufzeichnung der Daten vom GPS-Navigationssystem und von den Sensoren des Fahrzeugs zuzugreifen.

ANMERKUNG: Die Vorgänge zur Aktivierung der Datenaufzeichnung können bei fahrendem Fahrzeug durchgeführt werden.

- ▶ Die Bedienelemente "SET" oder "MODE" drücken, um durch die verfügbaren Optionen zu scrollen ("DISABLE": Data Logger inaktiv / "ENABLE": Data Logger aktiv).
- ▶ "OK" drücken oder keinen Schalter drücken, um die ausgewählte Option zu bestätigen. Das Display kehrt zum Modus "Running Mode" zurück und zeigt den Aktivierungsstatus des Data Loggers in dem entsprechenden Symbol auf der rechten Seite an.

(): Nur bei den Versionen Lusso und RC vorhanden;
als Nachrüstung für die Version 800 verfügbar*





4.4.13. Warnung / Störmeldung

Das Instrumentenausrüstung kann das Vorhandensein eines Störungs während der verschiedenen Bedingungen von die Verwendung des Motorrades zeigen.

4.4.13.1. Während der Autodiagnosephase erfasste Fehler

► Wenn der Zündschalter auf "ON" gedreht wird, führen die Instrumente und die Kontrollleuchten die Autodiagnose durch. Sollte ein Defekt am Fahrzeug vorhanden sein, zeigt das Display eine der möglichen Fehlerseiten an, die in der nebenstehenden Abbildung dargestellt sind; insbesondere wird die Gruppe bzw. die Komponente des Motorrads hervorgehoben, an der die Störung festgestellt wurde.

► Falls mehrere Defekte vorhanden sind, kann das Display bis zu 6 Fehlermeldungen gleichzeitig anzeigen.





► Im Falle weniger schwerer Fehler gibt das System die Zustimmung für das Anlassen des Motors. Durch Drücken des Schalters "OK" für zwei Sekunden oder des Anlasserschalters wechselt das Armaturenbrett zum Modus "Running Mode".

► Wenn die Störung nach dem Anlassen des Motors immer noch vorhanden ist, muss auf dem Display des Armaturenbretts die entsprechende Fehlermeldung angezeigt werden (siehe § 4.4.13.2).



ACHTUNG: Im Falle der Anzeige weniger schwerer Defekte den Motor starten und sobald wie möglich einen autorisierten Kundendienst von MV Agusta aufsuchen.

► Im Falle schwerer Fehler ist es nicht möglich, die Zustimmung für das Anlassen des Motors zu erhalten. In diesem Fall zeigt das Display des Armaturenbretts die Meldung "LOCKED VEHICLE" an, wie in der nebenstehenden Abbildung dargestellt.



ACHTUNG: Im Falle der Anzeige schwerer Fehler nicht versuchen, den Motor zu starten, und sich zur Behebung des Problems an einen autorisierten Kundendienst von MV Agusta wenden.





4.4.13.2. Während der Verwendung des Fahrzeugs erfasste Fehler

► Wenn das System während der normalen Verwendung des Fahrzeugs einen Defekt erfasst, wird auf dem Display eine Fehlermeldung des nebenstehenden Typs angezeigt; insbesondere wird in der "Infobox" die Gruppe bzw. die Komponente des Motorrads hervorgehoben, an der die Störung festgestellt wurde. Auf der rechten Seite des Armaturenbretts leuchtet die Kontrollleuchte "Warning" auf; gleichzeitig können weitere Kontrollleuchten zur Fehleranzeige für spezifische Komponententypen aufleuchten (siehe § 3.7.1.).



ACHTUNG

Im Falle von Defekten an Komponenten, die für den Betrieb des Fahrzeugs von wesentlicher Bedeutung sind, wird in der Fehlermeldung der Schriftzug "STOP ENGINE" angezeigt. In diesen Fällen am ersten verfügbaren Platz außerhalb der Fahrbahn rechts ranfahren und den Motor sofort abstellen. Nicht weiterfahren und zur Behebung des Problems einen autorisierten Kundendienst von MV Agusta kontaktieren.





► Nach 5 Sekunden erlischt die Fehlermeldung auf dem Display und wird durch ein Warnsignal ersetzt, um darauf hinzuweisen, dass die Störung weiterhin vorliegt. Auch die Kontrollleuchte "Warning" bleibt eingeschaltet, wenn das System das angezeigte Problem nicht selbstständig lösen konnte. Beide Signale bleiben aktiv, bis der Defekt repariert wurde.



DE 4  **ACHTUNG**
Wenn das Armaturenbrett weiterhin das Vorhandensein einer Betriebsstörung anzeigt, sobald wie möglich einen autorisierten Kundendienst von MV Agusta aufsuchen, um das Fahrzeug reparieren zu lassen.

► Wenn gleichzeitig Störungen an verschiedenen Fahrzeugkomponenten festgestellt werden, werden auf dem Display zwei sich überschneidende Warnsignale angezeigt, um auf das Vorhandensein mehrerer Defekte hinzuweisen.



❑ Seitenständer geöffnet

► *Bei stillstehendem Fahrzeug:* Nach dem Anlassen des Motors kontrolliert das System den Zustand des Seitenständers. Wenn der Seitenständer herausgefahren oder geöffnet ist, zeigt das Display die nebenstehende Gefahreninformation an. Wenn der Seitenständer geöffnet bleibt, stellt das System den Motor ab, wenn ein Gang eingelegt wird, um loszufahren.

 **ACHTUNG:** Um die Zustimmung zur Inbewegungsetzung des Fahrzeugs zu erhalten, sicherstellen, dass der Seitenständer komplett hochgeklappt ist, bevor ein Gang eingelegt wird.

► *Während der Fahrt:* Wenn der Seitenständer sich während der Fahrt versehentlich öffnet, zeigt das Display die nebenstehende Fehlermeldung an.

 **ACHTUNG:** Wenn das Öffnen des Ständers während der Fahrt angezeigt wird, diesen sofort schließen, um den Verlust der Kontrolle über das Fahrzeug und die daraus resultierende Unfallgefahr zu vermeiden.





❑ Niedrige Außentemperatur

► Wenn das Thermometer eine Außentemperatur von unter 4° C erfasst, zeigt das Display die nebenstehend dargestellte Gefahrensituation an. Unter diesen Bedingungen steigt die Wahrscheinlichkeit für die Bildung von Reif oder Eis auf dem Fahrbahnbelag.



ACHTUNG

Wenn Temperaturen unter 4° C angezeigt werden, die Geschwindigkeit verringern und extrem vorsichtig weiterfahren, um den Verlust der Kontrolle über das Fahrzeug und die daraus resultierende Unfallgefahr zu vermeiden.

► Nach 5 Sekunden erlischt die Fehlermeldung auf dem Display und wird durch das nebenstehend dargestellte Warnsignal ersetzt.

► Wenn Störungen des Fahrzeugs bei niedrigen Außentemperaturen festgestellt werden, werden auf dem Display beide sich überschneidenden Warnsignale angezeigt. Jedes der beiden Signale wird zyklisch wechselnd alle zwei Sekunden im Vordergrund angezeigt.





❑ Hohe Kühflüssigkeitstemperatur

► Wenn eine hohe Kühflüssigkeitstemperatur erkannt wird, das Display zeigt die Warnung in der gezeigten Bild. Diese Warnung kann bei jeder Bedingung von die Verwendung des Fahrzeugs angezeigt.



ACHTUNG: Bei hoher Temperatur das Fahrzeug anhalten und den Kühflüssigkeitsstand kontrollieren. Muss nachgefüllt werden, wenden Sie sich bitte an einen autorisierten MV Agusta Kundendienst (siehe §3.8). Erscheint die Anzeige auch bei richtigem Kühflüssigkeitsstand, nicht weiterfahren und einen autorisierten MV Agusta Kundendienst benachrichtigen.

❑ Fehler des Immobilizer-System

► Wenn das System aus irgendeinem Grund nicht in der Lage ist, den Code des Zündschlüssels zu erkennen, wird auf dem Display die nebenstehende Fehlermeldung angezeigt. Um die Zustimmung zum Anlassen des Motors zu erhalten, muss der Geheimcode manuell gemäß des in § 4.4.2.3. beschriebenen Verfahrens eingegeben werden.





4.5. Tanken



Gefahr - Achtung: Benzin und Benzindämpfe sind leicht entzündbar und giftig. Kontakt mit Benzin und Einatmen vermeiden. Beim Tanken den Motor abschalten und nicht rauchen, offene Flammen und Hitzequellen fernhalten. Im Freien oder in gut belüfteten Räumen tanken.



Vorsicht - Vorsichtsmaßnahme: Ausschließlich bleifreies Superbenzin mit einer Oktanzahl (R.O.N.) von 95 oder mehr tanken. Der grüne Punkt auf der unteren Seite der Behälterkappe dient als Anzeige für den Gebrauch des bleifreien Benzins.

- ▶ Den Staubschutzdeckel anheben.
- ▶ Den Schlüssel in das Schloß stecken, in Uhrzeigersinn drehen und den Tankdeckel anheben.
- ▶ Nach dem Tanken den Tankdeckel nach unten drücken und gleichzeitig den Schlüssel in Uhrzeigersinn drehen. Den Schlüssel loslassen und abziehen.



**ACHTUNG**

Wird der Tank bis zum Rand gefüllt, kann Benzin austreten, das sich durch Sonneneinwirkung oder die Motorwärme ausdehnen kann. Bei austretendem Benzin besteht Brandgefahr. Der Benzinstand darf nie über dem Ende des Einfüllstutzens stehen.



Vorsicht - Vorsichtsmaßnahme: Eventuelle ausgetropftes Benzin sofort mit einem sauberen Lappen abwischen, andernfalls können Lack oder Plastikteile beschädigt werden.

**ACHTUNG**

Vorm Losfahren prüfen, ob der Tankdeckel richtig verschlossen ist.





4.6. Beifahrersitz und Fahrersitz

4.6.1. Entfernung des Beifahrersitzes

- ▶ Den Schlüssel einstecken.
- ▶ Den Sitz im hinteren Teil drücken und gleichzeitig den Schlüssel gegen den Uhrzeigersinn drehen.
- ▶ Den Sitz am hinteren Endstück anheben und ihn vom Motorrad entfernen.

Für den Wiedereinbau des Beifahrersitzes die folgenden Hinweise beachten:

- ▶ Den Sitz auf dem Motorrad positionieren und ihn in die vorderen Einhakvorrichtungen einsetzen.
- ▶ Den Schlüssel im Schloss drehen.
- ▶ Den Sitz im hinteren Teil drücken.
- ▶ Den Schlüssel loslassen.
- ▶ Den Sitz erneut drücken und sicherstellen, dass er fest an der Struktur befestigt wurde.



ACHTUNG

Nachdem der Beifahrersitz wieder eingebaut wurde und auf jeden Fall vor jeder Verwendung des Motorrads, sicherstellen, dass die Komponente korrekt positioniert wurde und gut an der tragenden Struktur des Fahrzeugs befestigt ist.

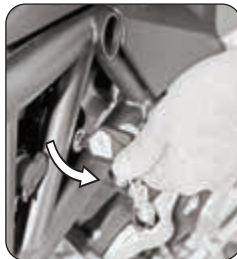



4.6.2. Entfernung des Fahrersitzes

- ▶ Den Beifahrersitz, wie in Abschnitt §4.6.1. angegeben, entfernen.
- ▶ Die hintere Schraube des Fahrersitzes um 90° gegen den Uhrzeigersinn drehen.
- ▶ Den Sitz nach hinten schieben, bis die vordere Einspannvorrichtung gelöst wird.
- ▶ Den Sitz an der Vorderseite anheben.

Für den Wiedereinbau des Sitzes die folgenden Hinweise beachten:

- ▶ Den Sitz auf dem Motorrad positionieren und ihn nach hinten gleiten lassen.
- ▶ Den Sitz drücken und ihn nach vorne schieben, bis die Einspannvorrichtung an der Struktur einrastet.
- ▶ Die Schraube um 90° im Uhrzeigersinn drehen, um den Sitz in der Position zu blockieren.



ACHTUNG

Nachdem der Beifahrersitz und der Fahrersitz wieder eingebaut wurden und auf jeden Fall vor jeder Verwendung des Motorrads, sicherstellen, dass die Komponente korrekt positioniert wurde und gut an der tragenden Struktur des Fahrzeugs befestigt ist.

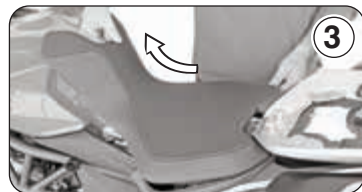



4.7. Zugriff auf die vorderen Staufächer

Im vorderen Teil des Motorrads befinden sich zwei Staufächer; um auf diese zuzugreifen, folgendermaßen vorgehen:

- ▶ Den Rasthebel drücken und den Deckel anheben.
- ▶ Zum Schließen des Staufachs, den Deckel absenken und nach unten drücken, bis er hörbar einrastet, was auf die korrekte Schließung hinweist.

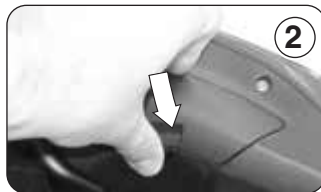



4.8. Zugriff auf die Seitenkoffer

- ▶ Den Schlüssel einstecken und im Uhrzeigersinn drehen.
- ▶ Den Griff anheben, um den seitlichen Deckel zu lösen.
- ▶ Den seitlichen Deckel drehen, um auf den Innenteil des Koffers zuzugreifen.
- ▶ Das Gepäck in den Koffer laden.
- ▶ Den seitlichen Deckel wieder schließen und ihn durch Absenken des Griffes in der Position blockieren.
- ▶ Den Schlüssel gegen den Uhrzeigersinn drehen und abziehen.



ACHTUNG: Das Fahrzeug Turismo Veloce wurde entwickelt, um lange Strecken mit voller Last unter absolut sicheren Bedingungen zu fahren. Die Position der Gewichte auf dem Motorrad ist sehr wichtig, um unverändert die Sicherheitsstandards zu halten, und um Schwierigkeiten zu vermeiden, wenn Sie abrupte Manöver durchführen, oder wenn Sie auf unebenen Straßen fahren. Ebenso die Gewichte zwischen den beiden Seitenkoffer teilen. In jedem Fall müssen die maximal zulässige Gewicht von 10 kg für jede Seitenkoffer nicht überschreiten.





4.9. Entfernung der Seitenkoffer

- ▶ Den unteren Sicherheitsstift des Seitenkoffers lösen und entfernen.
- ▶ Den Schlüssel einstecken und im Uhrzeigersinn drehen.
- ▶ Den Griff anheben und den Koffer in Richtung des hinteren Teils des Motorrads herausziehen und ihn von den speziellen Einspannvorrichtungen am hinteren Rahmen lösen.

Zum Wiedereinbau der Koffer folgendermaßen vorgehen:

- ▶ Den Koffer vom hinteren Teil in Richtung des vorderen Teils des Motorrads einsetzen und dabei darauf achten, dass er korrekt in die Einspannvorrichtungen der Struktur eingesetzt wird, bis er komplett einrastet.



ACHTUNG: Nach der Montage dem Seitenkoffer auf dem Motorrad und vor jedem Motorradeinsatz, muss man sich vergewissern, dass dieser Bauteil korrekt angebracht und an der Tragstruktur des Fahrzeuges gut befestigt ist.



ACHTUNG: Die zulässige Höchstgeschwindigkeit mit Seitenkoffern darf 180 km/h nicht überschreiten und es müssen auf jeden Fall immer die gesetzlich vorgegebenen Geschwindigkeitsbeschränkungen eingehalten werden.

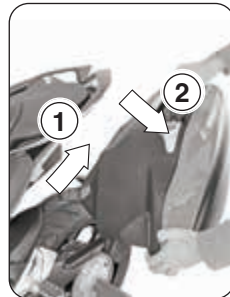



4.10. 12V-Servicesteckdose

Auf der rechten Seite des Motorrads befinden sich zwei 12V-Servicesteckdosen; ihr Betrieb wird durch Drehen des Zündschlüssels auf „ON“ aktiviert.

An diesen Steckdosen können Vorrichtungen, wie z. B. Heizjacken, oder elektronische Geräte, wie Mobiltelefone oder Navigationssysteme, über einen speziellen Adapter geladen werden.



- ▶ Um auf die Steckdosen zuzugreifen, muss die Schutzabdeckung angehoben werden.
- ▶ Wenn die Steckdosen nicht verwendet werden, die Schutzabdeckung geschlossen lassen, um den Eintritt von Fremdkörpern zu vermeiden.



VORSICHT: Die maximal zulässige Stromaufnahme für die 12V-Steckdose beträgt 2A.



ACHTUNG: Die Servicesteckdosen nur verwenden, um Vorrichtungen zu laden, die die oben angegebenen Eigenschaften in Bezug auf Versorgung und maximale Aufnahme erfüllen. Zum Laden elektronischer Geräte mit Versorgungswerten, die von den angegebenen Werten abweichen, kann die 12V-Steckdose erst nach dem Einsetzen eines speziellen, im Handel erhältlichen Spannungsadapters verwendet werden. In diesen Fällen nehmen Sie für die Wahl des Adapters auf die vom Hersteller des zu ladenden Geräts empfohlenen Versorgungswerte Bezug.



ACHTUNG: Der Anschluss eines Geräts an die Servicesteckdose ist nur bei stillstehendem Motorrad, das auf dem Ständer positioniert ist, erlaubt. Während der Fahrt keine Ladevorgänge durchführen.



4.11. USB-Buchsen

Im vorderen Teil des Motorrads befinden sich zwei USB-Buchsen mit einer maximalen Kapazität von je 5V / 1A; ihr Betrieb wird durch Drehen des Zündschlüssels auf „ON“ aktiviert. An dieser Buchse können elektronische Geräte, wie Mobiltelefone oder Navigationssysteme, ohne Adapter geladen werden.

- ▶ Um auf die Buchsen zuzugreifen, muss die Schutzabdeckung angehoben werden.
- ▶ Wenn die Buchsen nicht verwendet werden, die Schutzabdeckung geschlossen lassen, um den Eintritt von Fremdkörpern zu vermeiden.



VORSICHT: Die USB-Buchsen nur verwenden, um Vorrichtungen zu laden, die die oben angegebenen Eigenschaften in Bezug auf Versorgung und maximale Aufnahme erfüllen.



ACHTUNG: Der Anschluss eines Geräts an die USB-Buchse ist nur bei stillstehendem Motorrad, das auf dem Ständer positioniert ist, erlaubt. Während der Fahrt keine Ladevorgänge durchführen.



4.12. Parken des Motorrads



VORSICHT

- Das Motorrad stets sicher auf festem Untergrund abstellen.
- Beim Parken auf abschüssigem Gelände das Vorderrad bergauf stellen und den ersten Gang einlegen. Vorm Starten muss wieder der Leerlauf eingelegt werden.
- Niemals den Zündschlüssel stecken lassen, wenn das Fahrzeug unbeaufsichtigt ist.



Parken auf dem Seitenständer

- ▶ Den Seitenständer mit dem Fuß bis zum Anschlag ausklappen und das Motorrad langsam neigen, bis der Ständerfuß auf dem Untergrund fest aufliegt.



ACHTUNG

Wird das Motorrad zum Parken auf den Seitenständer gestellt, ist es gefährlich sich auf das Fahrzeug zu setzen, da das gesamte Gewicht nur auf dem Seitenständer aufliegt.



ACHTUNG

Vor dem Losfahren den Betrieb des Sicherheitsschalters überprüfen und sicherstellen, dass die Öffnungsmeldung des Seitenständers auf dem Armaturenbrett erlischt; auf jeden Fall überprüfen, ob der Ständer eingezogen wurde. Wird eine Störung bemerkt, muss die Anlage vor Fahrtantritt bei einem MV Agusta Vertragshändler überprüft werden.



□ Halt mit mittlerem Ständer

- ▶ Den Griff seitlich links und den großen Griff hinten links greifen.
- ▶ Mit dem rechten Fuß die Spitze des mittleren Ständers drücken und das Motorrad gleichzeitig nach oben und nach hinten heben, bis es komplett auf den mittleren Ständer gehoben wurde.



ACHTUNG

Wenn das Fahrzeug auf dem mittleren Ständer steht, ist es gefährlich, darauf zu sitzen, da das eigene Körpergewicht dann auf der Festhalterung lastet.

Um das Motorrad vom mittleren Ständer abzusinken, wie im Folgenden beschrieben vorgehen.

- ▶ Den linken Griff und den großen Griff hinten links greifen.
- ▶ Das Motorrad nach vorne drücken, bis es vom Ständer absinkt; der Ständer hebt sich automatisch.





□ Parken auf dem hinteren Ständer

Den Zapfen des Ständer von der linken Fahrzeugseite aus in die Öffnung an der Radachse stecken. Den Ständer auf den Boden stellen, festhalten und das Fahrzeug soweit anheben, bis es sicher steht.



VORSICHT

Dieser Vorgang muss von zwei Personen zusammen ausgeführt werden.

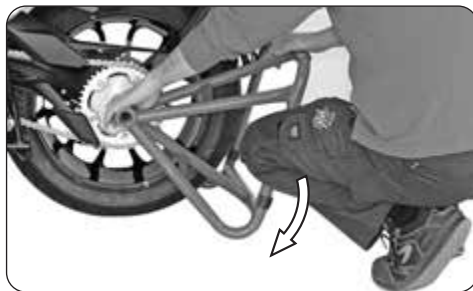

4 DE





5.1. Liste der Einstellungsarbeiten

Das Motorrad bietet eine breite Auswahl von Einstellungsmöglichkeiten, die Ergonomie, die Sitzposition und die Sicherheit verbessern können.

Da eine falsche Einstellung von wichtigen Komponenten eine Gefahrenquelle darstellen kann, dürfen einige dieser Einstellungen nur von einer MV Agusta-Vertragswerkstatt vorgenommen werden.



ACHTUNG

Alle Einstellungsarbeiten müssen bei stehendem Fahrzeug vorgenommen werden.



(D) Einstellung Windschutzscheibe (§5.6.)

(B) Einstellung des
Kupplungshebels (§5.4.)

(C) Einstellung
Rückspiegel
(§5.5.)

(H) Einstellung
Scheinwerfer
(§5.9.)

(E) Einstellung vordere
Federung (§5.7.)

(A) Einstellung Bremshebel Vorderradbremse (§5.3.)

(G) Einstellung
Kette (§5.2.)

(F) Einstellung hintere
Federung (§5.8.)

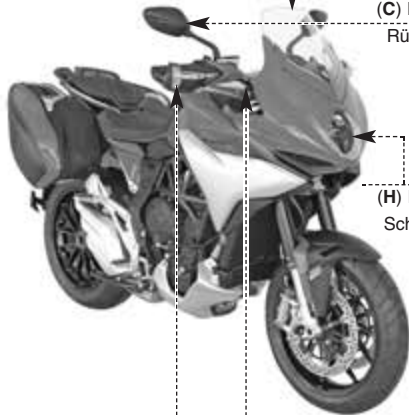



5.2. Tabelle der Einstellungsarbeiten

	A - Einstellung Bremshebel Vorderradbremse: Bessere Einstellung des Bremshebels auf die persönlichen Anforderungen des Fahrers (§5.3).		F - Einstellung hintere Federung: um die Federung an den persönlichen Fahrstil anzupassen, gibt es folgende Einstellmöglichkeiten:
	B - Einstellung des Kupplungshebels: Bessere Einstellung des Kupplungshebels auf die persönlichen Anforderungen des Fahrers (§5.4).		- Höhe Sitzposition
	C - Einstellung Rückspiegel: Zur besseren Einstellung (§5.5).		- Federvorspannung (Alle Versionen: §5.8.1.) - Hydraulische Ausdehnungsbremse (TV 800: §5.8.2. / TV Lusso-RC: §4.4.4.) - Hydraulische Kompressionsbremse (TV 800: §5.8.3. / TV Lusso-RC: §4.4.4.)
	D - Einstellung Windschutzscheibe: Bessere Einstellung des Höhe der Windschutzscheibe auf die persönlichen Anforderungen des Fahrers (§5.6).		G - Einstellung Kette: Für Funktion und Sicherheit des Antriebs.
	E - Einstellung vordere Federung: um die Federung an den persönlichen Fahrstil anzupassen, gibt es folgende Einstellmöglichkeiten: - Federvorspannung (Alle Versionen: §5.7.1.) - Hydraulische Ausdehnungsbremse (TV 800: §5.7.2. / TV Lusso-RC: §4.4.4.) - Hydraulische Kompressionsbremse (TV 800: §5.7.3. / TV Lusso-RC: §4.4.4.)		H - Einstellung Scheinwerfer: Um den Lichtstrahl des Scheinwerfers entsprechend der Sitzposition einzustellen (§5.9.).



5.3. Einstellung Bremshebel Vorderradbremse

Die Stellvorrichtung des Hebels drehen, um die Position zu verändern. Im Uhrzeigersinn: Der Hebel bewegt sich auf den Drehknopf zu. Gegen den Uhrzeigersinn: Der Hebel bewegt sich vom Drehknopf weg.



5.4. Einstellung des Kupplungshebels

Die Stellvorrichtung des Hebels drehen, um die Position zu verändern. Im Uhrzeigersinn: Der Hebel bewegt sich auf den Drehknopf zu. Gegen den Uhrzeigersinn: Der Hebel bewegt sich vom Drehknopf weg.





5.5. Einstellung Rückspiegel

Zur Einstellung des Rückspiegels an den vier in der Abbildung gezeigten Stellen, die Rückspiegelkörper drehen.

Die Einstellung beider Rückspiegel durchführen. Zur Durchführung einer korrekten Rückspiegel-einstellung ist es ratsam auf das Motorrad zu steigen.





5.6. Einstellung der Windschutzscheibe

Auf Grundlage der jeweiligen Fahranforderungen kann die Höhe der Windschutzscheibe eingestellt werden, indem folgendermaßen vorgegangen wird:

- ▶ Die Windschutzscheibe lösen, indem der Hebel nach oben gezogen wird.
- ▶ Die Windschutzscheibe in die gewünschte Position stellen und sie dann in der Position blockieren, indem der Sperrhebel losgelassen wird.



ACHTUNG

Vor der Weiterfahrt sicherstellen, dass die Windschutzscheibe so positioniert ist, dass sie sich während der Fahrt nicht verschieben kann.





5.7. Einstellung vordere Federung (Turismo Veloce 800)

ANMERKUNG: Die Einstellung der Federungen muß vorzugsweise mit dem Benzintank volle durchgeführt werden.

5.7.1. Federvorspannung (Vorderradfederung)

Für die Einstellarbeiten muß von der Standardeinstellung ausgegangen werden. Um die Standardeinstellung zu erreichen, gegen den Uhrzeigersinn bis zum Anschlag drehen, anschließend in Uhrzeigersinn bis Standardposition (siehe Tabelle) drehen. In Uhrzeigersinn drehen um die Federvorspannung zu erhöhen, gegen den Uhrzeigersinn drehen, um die Federvorspannung abzuschwächen.





5.7.2. Hydraulische Ausdehnungsbremse (Vorderradfederung)

Für die Einstellungsarbeiten muß von der Standardeinstellung ausgegangen werden. Um die Standardeinstellung zu erreichen, in Uhrzeigersinn bis zum Anschlag drehen, anschließend gegen den Uhrzeigersinn bis Standardposition (siehe Tabelle) drehen. In Uhrzeigersinn drehen um die Bremsleistung zu erhöhen, gegen den Uhrzeigersinn drehen, um die Bremsleistung abzuschwächen.



5.7.3. Hydraulische Kompressionsbremse (Vorderradfederung)

Für die Einstellungsarbeiten muß von der Standardeinstellung ausgegangen werden. Um die Standardeinstellung zu erreichen, in Uhrzeigersinn bis zum Anschlag drehen, anschließend gegen den Uhrzeigersinn bis Standardposition (siehe Tabelle) drehen. In Uhrzeigersinn drehen um die Bremsleistung zu erhöhen, gegen den Uhrzeigersinn drehen, um die Bremsleistung abzuschwächen.





5.8. Einstellung hintere Federung (Turismo Veloce 800)



ACHTUNG: Der Stoßdämpfer enthält unter hohem Druck stehendes Gas. Den Stoßdämpfer auf keinen Fall zerlegen.



VORSICHT: Um die Regulierung der hinteren Aufhängung zu bewerten auf keinen Fall die Heckteil benutzen. Dies würde mit Sicherheit beschädigt werden.

ANMERKUNG: Bei Fahrzeugübergabe ist die hintere Federung nach der Standardkonfiguration (siehe beiliegende Tabelle) geregelt.

ANMERKUNG: Die Einstellung der Federungen muß vorzugsweise mit dem Benzintank volle durchgeführt werden.

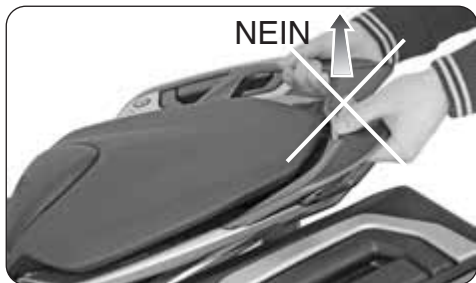



5.8.1. Federvorspannung (hintere Federung)

Die Einstellung muss beginnend mit der Standardposition erfolgen. Um diese Position zu finden, muss bis zum Anschlag gegen den Uhrzeigersinn gedreht und anschließend bis zur Standardposition im Uhrzeigersinn gedreht werden (siehe beigefügte Tabelle). Im Uhrzeigersinn drehen, um die Federvorspannung zu erhöhen, oder gegen den Uhrzeigersinn drehen, um sie zu verringern.

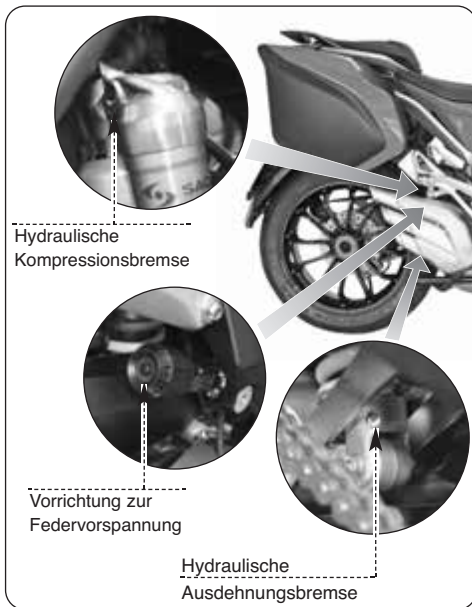



5.8.2. Hydraulische Ausdehnungsbremse (Hinterradfederung)

Für die Einstellungsarbeiten muß von der Standardeinstellung ausgegangen werden. Um die Standardeinstellung zu erreichen, in Uhrzeigersinn bis zum Anschlag drehen, anschließend gegen den Uhrzeigersinn bis Standardposition (siehe Tabelle) drehen. In Uhrzeigersinn drehen um die Bremsleistung zu erhöhen, gegen den Uhrzeigersinn drehen, um die Bremsleistung abzuschwächen.



5.8.3. Hydraulische Kompressionsbremse (Hinterradfederung)

Für die Einstellungsarbeiten muß von der Standardeinstellung ausgegangen werden. Um die Standardeinstellung zu erreichen, in Uhrzeigersinn bis zum Anschlag drehen, anschließend gegen den Uhrzeigersinn bis Standardposition (siehe Tabelle) drehen. In Uhrzeigersinn drehen um die Bremsleistung zu erhöhen, gegen den Uhrzeigersinn drehen, um die Bremsleistung abzuschwächen.



5.9. Scheinwerfereinstellung

Das Fahrzeug auf ebenem Untergrund in einem Abstand von 10 m vor eine Wand stellen. Das Fahrzeug muss aufrecht senkrecht zur Wand stehen. Den Abstand zwischen Scheinwerfermitte und Boden messen. Den Wert an der Wand mit einem Kreuz anzeichnen. Den Scheinwerfer einschalten und Fahrlicht einstellen. Den Lichtstrahl so einstellen, dass sich die Hell-Dunkel-Linie 9/10X unterhalb der an der Wand angebrachten Linie befindet.

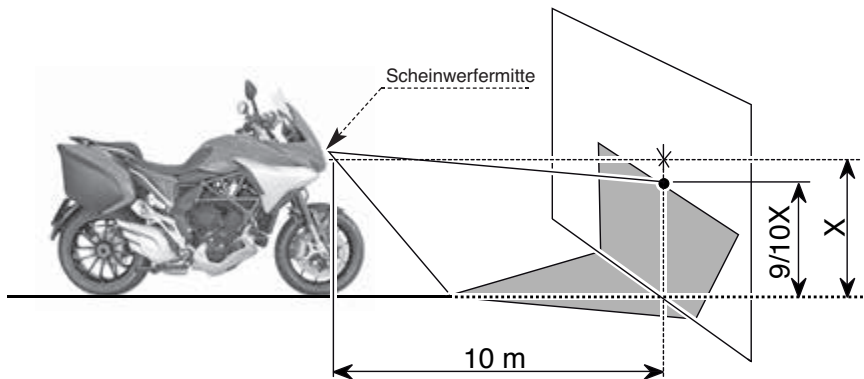



Zur vertikalen Einstellung des Lichtstrahls den Stöpsel im rechten unteren Teil des Armaturenbretts entfernen und die entsprechende Schraube, die in der Öffnung positioniert ist, drehen.

In Uhrzeigersinn: Der Scheinwerfer wird nach oben geneigt. Gegen den Uhrzeigersinn: Der Scheinwerfer wird nach unten geneigt. Die Neigung kann um $\pm 4^\circ$ in Bezug auf die Standard-Position geändert werden.

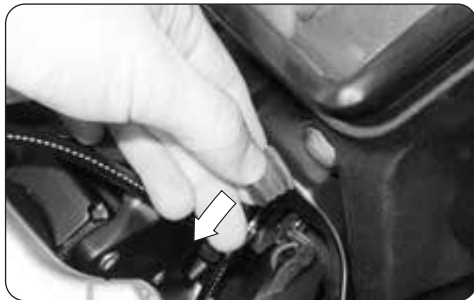



Informationshinweis

MV Agusta S.p.A. verfolgt eine Politik ständiger Verbesserung ihrer Produkte. Aus diesem Grund kann es vorkommen, dass kleine Abweichungen zwischen dem vorliegenden Dokument und dem von Ihnen erworbenen Fahrzeug bestehen. Die Modelle MV Agusta werden in zahlreiche Länder exportiert, in denen unterschiedliche Straßenverkehrsordnungen und Zulassungsverfahren bestehen. In der Hoffnung auf Ihr Verständnis behält sich MV Agusta S.p.A. deshalb das Recht vor, jederzeit und ohne Vorankündigung, Änderungen an ihren Produkten und den technischen Dokumentationen vorzunehmen.

Wir schlagen vor, um den Internetplatz **www.mvagusta.com** häufig zu besichtigen, um Informationen und Updates über die MV Agusta-Produkte und die in Verbindung stehenden Unterlagen zu erhalten.



Die Umwelt schützen und respektieren

Alles was wir tun hat Auswirkungen auf den gesamten Planeten und seine Ressourcen. Zum Schutz der Gemeinschaft weist MV Agusta die Kunden und die Angestellten im Kundendienst darauf hin, wie das Motorrad umweltschonend genutzt und Motorradbauteile und Flüssigkeiten entsprechend der geltenden Umweltschutzgesetze entsorgt bzw. dem Recycling zugeführt werden können.

© 2016

Die vollständige oder teilweise Vervielfältigung dieses Dokuments ist ohne vorherige schriftliche Genehmigung der MV Agusta S.p.A. verboten.

Teilnr. 8000C3655

Ausgabe Nr. 1 - Oktober 2016



AUFMERKUNG

DE 5

**TURISMO
VELLOCE
800LUSO**

MV AGUSTA



Manual de uso
Versión en Español

Estimado cliente,

Le agradecemos la confianza que nos ha otorgado y le felicitamos por su nueva Turismo Veloce. Su elección premia el compromiso y el esfuerzo hecho con pasión por nuestros técnicos que han dado a la Turismo Veloce características funcionales y estéticas que la sitúan por encima de las motos de más alto nivel hoy en el mercado, convirtiéndola en un objeto codiciado y exclusivo.

Si desde el punto de vista puramente técnico la Turismo Veloce representa, con sus innumerables innovaciones, un punto de referencia a nivel mundial, su línea sin tiempo, suave y aerodinámica, es una espléndida fusión entre un glorioso pasado y un nuevo milenio.

La unión de estos elementos, que sólo la búsqueda del detalle, la pasión y el deseo de realizar una moto técnicamente y estéticamente superior han permitido lograr, pone a la Turismo Veloce por encima de cualquier moda pasajera, dándole así el privilegio de ser considerada un objeto único en el mundo.

Si desea más información, no dude en ponerse en contacto con el Servicio de Asistencia Clientes de MV Agusta.

¡Buena diversión!

*Giovanni Castiglioni
Presidente
MV Agusta*



ÍNDICE GENERAL

<i>cap.</i>	<i>Descripción temas</i>	<i>pág.</i>	<i>cap.</i>	<i>Descripción temas</i>	<i>pág.</i>
1	INFORMACION GENERAL	5	4.4.	Selección y modificación de las funciones de la pantalla	38
1.1.	Finalidad del manual	5	4.4.1.	Selección de las funciones de la pantalla	39
1.2.	Símbolos	6	4.4.2.	Modalidad “SETTINGS MENU”	46
1.3.	Certificado de entrega	7	4.4.2.1	Exit Menu (Exit Menu “SETTINGS”)	46
1.4.	Datos de identificación	8	4.4.2.2	DASHBOARD SET (Configuración tablero)	47
2	INFORMACIÓN PARA LA SEGURIDAD	11	4.4.2.3	PIN CODE (Código Immobilizer)	51
2.1.	Garantía del vehículo	11	4.4.2.4	SERVICE (Intervalo de mantenimiento)	53
2.2.	Mantenimiento programado	12	4.4.2.5	CUSTOM MAP (Mapeado personalizado)	54
2.3.	Carga del vehículo	14	4.4.2.6	QUICK SHIFT (Cambio rápido)	58
3	MANDOS Y INSTRUMENTOS	15	4.4.2.7	BLUETOOTH (Conexión telefónica)	59
3.1.	Posición mandos y instrumentos	15	4.4.2.8	UNITS (Unidad de medida)	66
3.2.	Caballote lateral	16	4.4.2.9	BATTERY CHECK (Control carga batería)	68
3.3.	Mandos semimanillar izquierdo	17	4.4.2.10	FACTORY RESET (Configuración de fábrica)	69
3.4.	Mandos semimanillar derecho	19	4.4.3.	Modalidad “HEATED GRIPS”	70
3.5.	Interruptor de encendido y bloqueo del manillar	23	4.4.4.	Modalidad “SUSPENSIONS SETTING”	71
3.6.	Mando cambio	26	4.4.5.	Modalidad “ABS”	72
3.7.	Instrumentación y testigos	27	4.4.6.	Modalidad “TRACTION CONTROL”	74
3.7.1.	Testigos	28	4.4.7.	Modalidad “TRIP MODE”	75
3.7.2.	Pantalla multifunción	29	4.4.8.	Modalidad “MAP SELECTION”	76
3.8.	Tabla de lubricantes y líquidos	30	4.4.9.	Modalidad “SPEED LIMITER”	78
4	USO	31			
4.1.	Uso de la motocicleta	31			
4.2.	Rodaje	32			
4.3.	Arranque del motor	34			



ÍNDICE GENERAL

<i>cap.</i>	<i>Descripción temas</i>	<i>pág.</i>	<i>cap.</i>	<i>Descripción temas</i>	<i>pág.</i>
4.4.10.	Modalidad “CRUISE CONTROL”	79	5	REGULACIONES	108
4.4.11.	Modalidad “BLUETOOTH”	80	5.1.	Lista regulaciones	108
4.4.11.1	Conexión telefónica	81	5.2.	Tabla de las regulaciones	110
4.4.11.2	MUSIC PLAYER (Lector musical)	84	5.3.	Regulación de la palanca del freno delantero	111
4.4.11.3	NAVIGATION (Conexión navegador)	86	5.4.	Regulación palanca del mando embrague	111
4.4.11.4	INTERCOM (Intercomunicador piloto-pasajero)	87	5.5.	Regulación de los espejos retrovisores	112
4.4.11.5	EXIT (Salida del menú “BLUETOOTH”)	87	5.6.	Regulación del parabrisas	113
4.4.11.6	Modalidad “DATA LOGGER”	88	5.7.	Regulación de la suspensión delantera	114
4.4.13.	Mensajes de advertencia/error	89	(Turismo Veloce 800)		
4.4.13.1	Errores detectados en la fase de autodiagnóstico	89	5.7.1.	Precarga muelle (suspensión delantera)	114
4.4.13.2	Errores detectados durante el uso del vehículo	91	5.7.2.	Dispositivo hidráulico de frenado en extensión (suspensión delantera)	115
4.5.	Reabastecimiento combustible	96	5.7.3.	Dispositivo hidráulico de frenado en compresión (suspensión delantera)	115
4.6.	Asiento pasajero y asiento piloto	98	5.8.	Regulación de la suspensión trasera	116
4.6.1.	Extracción del asiento pasajero	98	(Turismo Veloce 800)		
4.6.2.	Extracción del asiento del piloto	99	5.8.1.	Precarga muelle (suspensión trasera)	117
4.7.	Acceso al hueco portaobjetos anterior	100	5.8.2.	Dispositivo hidráulico de frenado en extensión (suspensión trasera)	118
4.8.	Acceso a las maletas laterales	101	5.8.3.	Dispositivo hidráulico de frenado en compresión (suspensión trasera)	118
4.9.	Desmontaje de las maletas laterales	102	5.9.	Ajuste proyector delantero	119
4.10.	Tomas 12V	103			
4.11.	Tomas USB	104			
4.12.	Estacionamiento de la motocicleta	105			



1.1. Finalidad del manual

El presente manual proporciona toda la información necesaria para un uso correcto y seguro de la moto.

El manual se entrega también en formato electrónico (.pdf) sobre el soporte digital en el equipamiento base y puede ser impreso o visualizado en cualquier ordenador, ya sea en sistema Windows que Macintosh.

Le recomendamos leer atentamente el manual antes de utilizar la moto y cerciorarse de cualquier otra persona que la use haya hecho lo mismo.

En el soporte digital, que se suministra junto con la moto, podréis encontrar, además de este manual, el manual de mantenimiento, la guía de las concesionarias y la garantía.

1



Copyright
MV AGUSTA Spa
Todos los derechos reservados



1.2. Símbolos

Las partes del texto de particular importancia, correspondientes a la seguridad de la persona y a la integridad de la motocicleta, están evidenciadas con los siguientes símbolos:



Peligro - Atención: la falta o el incompleto cumplimiento de estas prescripciones puede comportar un grave peligro para su incolumidad o para la de otras personas.



Prudencia - Precaución: la falta o el incompleto cumplimiento de estas prescripciones puede comportar un riesgo de daños a la motocicleta.

Para indicar las personas autorizadas al desarrollo de las operaciones de ajustes y/o mantenimiento, las mismas se encuentran marcadas con los símbolos siguientes:



Información de las operaciones permitidas al motociclista.



Información de las operaciones que deben ser llevadas a cabo sólo por personal autorizado.

Para poner en evidencia ulteriores informaciones se utilizan los siguientes símbolos:



El símbolo  indica que es necesario utilizar una herramienta o utillaje específico para realizar correctamente la operación descrita.



El símbolo “ § ” indica que nos remitimos al capítulo indicado por el número que lo sigue.



1.3. Certificado de entrega

Al momento de la entrega de la motocicleta, su Concesionario le habrá entregado también el Certificado de Garantía y Pre-Entrega.

Le rogamos conservarlo junto con los documentos de la moto y los futuros cupones de mantenimiento que recibirá cada vez que realice las intervenciones programadas.

IMPORTANTE

Las copias del Certificado de Garantía y Pre-entrega deben ser rellenas por el Concesionario. Una copia debe ser entregada al Cliente, una se debe mantener por el Concesionario y una debe ser enviada al Importador.

Las copias de los cupones de revisión de mantenimiento deben ser completadas siempre por el Concesionario. Dichas copias deben permanecer en poder del Cliente.



ES 1



1.4. Datos de identificación

- 1) número de matrícula chasis
- 2) número de matrícula motor
- 3) datos de homologación

► Identificación motocicleta

La motocicleta está identificada por el número de matrícula del chasis. Para pedir piezas de recambio, además de este número, puede ser necesario indicar el número de matrícula del motor, el código del color y el número de identificación de la llave.

Se recomienda anotar los datos principales en los siguientes espacios:

CHASIS N.: _____

MOTOR N.: _____



► **Identificación de la llave de la motocicleta**

Se suministran dos llaves, una llave se utiliza sea para el arranque para accionar las cerraduras. Guarde en un lugar seguro la llave de reserva. Tener conocimiento del número de identificación de la llave es indispensable en el caso sea necesario pedir un duplicado de la llave como recambio.

El número de identificación de la llave está presente en el Code Card que se suministra junto con las llaves de encendido.

► **Identificación combinación colores motocicleta**

El código del color es indispensable para pedir las piezas de recambio de la carrocería. El mismo puede ser leído en la placa colocada en el lado trasero central del deposito gasolina.

Para acceder a la placa del código de color, es necesario quitar el sillín del pasajero y del piloto como se describe en el apartado §4.6.





ES 1

Después de haber quitado el sillín, se pueda ver la placa con el código color. En ésta placa es posible conocer el código del color de la motocicleta, el cual determina el color de las partes de la carrocería.

Se aconseja anotar el código color de la motocicleta en el espacio siguiente:

CÓDIGO COLOR :

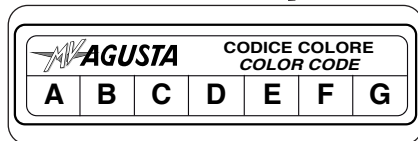
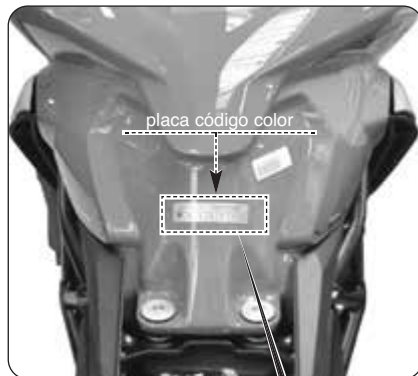



2.1. GARANTÍA DEL VEHÍCULO



ATENCIÓN

Le recordamos que la garantía no se aplica si el vehículo ha sido utilizado en competiciones de motociclismo, realizadas en pista como en carreteras públicas, por tratarse de un uso diferente que no es compatible con el uso en carretera para el cual su vehículo ha sido diseñado específicamente.

Además, la garantía no opera en el caso de que el vehículo se utilice para actividades profesionales como, a título indicativo pero no exhaustivo, servicio de taxi, alquiler, etc.

Le advertimos, asimismo, que MV Agusta se reserva el derecho de evaluar la operatividad de la garantía en todos los casos, sin excluir ninguno, donde se constataste que su vehículo ha sido modificado respecto a su configuración original y así también si se han

usado repuestos y/o accesorios originales MV Agusta y montados por el Servicio de Asistencia Técnica en un Concesionario MV Agusta.

Le evidenciamos, además, que la garantía no se aplica en caso que en cada intervención, de revisión de mantenimiento como de cualquier otra intervención de reparación, ajuste, sustitución u otro tipo de intervención, sea realizado por talleres y/o por técnicos y/o por centros de asistencia y reparación y, en general, por cualquier tercero que no haya obrado según los estándares técnicos y de procedimiento que MV pone a disposición del personal técnico cualificado para el mantenimiento correcto del vehículo (cursos técnicos, equipamiento específico de taller, manuales, repuestos, etc.) de MV Agusta y/o no haya utilizado repuestos y/o accesorios originales MV Agusta.



De todos modos, le precisamos que la garantía no cubre las partes sujetas a desgaste o deterioro (lubricantes y líquidos varios, bujías, embrague, filtros, cadena, corona, piñón, pastillas de frenos, discos de freno, neumáticos, tuberías y partes de goma, batería, lámparas y fusibles), a eventos derivados de ineptitud y/o incuria y/o por exposición a agentes atmosféricos (lavado de la pintura, corrosiones, etc.) y/o por superación de los límites de carga previstos en el Manual de uso del vehículo.

Se recuerda que, como así lo requiere la Ley, esta garantía ha sido dada directamente por su concesionario MV Agusta a quien le rogamos dirigirse en caso de necesidad y es válida, también en el exterior, en cualquier otro concesionario de la red MV Agusta.

2.2. MANTENIMIENTO PROGRAMADO



ATENCIÓN

Le advertimos que en el caso de que su vehículo presente roturas o mal funcionamiento por no haber realizado las revisiones de mantenimiento, su concesionario podrá negarse a intervenir en garantía y, contemporáneamente, el concesionario y MV Agusta S.p.A. no podrán ser considerados responsables por posibles daños sufridos por el vehículo y/o por el usuario y/o por terceros y/o a cosas de terceros, a causa de las antedichas roturas o mal funcionamientos.

Todas las revisiones de mantenimiento, incluido aquella inicial tienen un costo, relativo al material y a la mano de obra.

MV Agusta le aconseja que todas las operaciones realizadas en el vehículo, ya sea que se trate de revisiones de mantenimiento como de toda otra



intervención de reparación, ajuste, sustitución o otro tipo de intervención sea realizada en los talleres autorizados de los concesionarios MV Agusta según las modalidades expuestas en el manual de mantenimiento, en el manual de taller y en las circulares técnicas publicadas por MV Agusta S.p.A. pues MV Agusta garantiza la ejecución correcta de cualquier intervención sólo y exclusivamente si se las realiza en talleres autorizados de los Concesionarios MV Agusta que operan según los estándares técnicos y de procedimiento de MV Agusta y utilizan exclusivamente repuestos y accesorios originales.

Después de cada revisión de mantenimiento obligatorio, controle siempre que el relativo cupón de revisión esté sellado y firmado por el Concesionario y verifique que la intervención realizada corresponda con sus expectativas.

Encontrará los cupones de las revisiones mencionados al pie de la Garantía.

Guarde la Garantía con los cupones de las revisiones sellados por el concesionario MV Agusta y los relativos recibos fiscales y, en caso de traspaso del vehículo, entréguela al nuevo comprador.

Vencimientos de las tareas de mantenimiento programado

Frecuencia Km (mi)*	1000 (600)	Cada año	15000 (9000)	30000 (18000)	45000 (27000)	60000 (36000)	75000 (45000)	90000 (54000)	105000 (63000)
Cupón	A		B	C	D	E	F	G	H

(*): Los cupones de kilometraje se pueden llevar junto con el cupón anual **obligatorio**



2.3. CARGA DEL VEHÍCULO

El vehículo ha sido proyectado para ser usado por parte del piloto y de un eventual pasajero. Para utilizarlo en plena seguridad y respetando las normas del código de la circulación es obligatorio no superar nunca el peso bruto total máximo permitido del vehículo, el cual valor es indicado a continuación:

TURISMO VELOCE 800 - LUSSO - RC

Masa máxima técnicamente admisible:

417 kg

Masa máxima transportable:

189 kg

La masa máxima técnicamente admisible representa la suma de las siguientes masas:

- masa del motociclo en orden de marcha;
- masa del piloto;
- masa del pasajero;
- masa del equipaje y de los accesorios.



ATENCIÓN: Considerado que la carga tiene una enorme importancia en la manejabilidad, la frenada, el rendimiento

y las características de seguridad de vuestro vehículo, tener presente siempre las siguientes precauciones.

- **NO SOBRECARGAR NUNCA EL VEHÍCULO!** La utilización de una moto sobrecargada puede provocar daños a los neumáticos, pérdida del control o graves accidentes. Comprobar que el peso total del piloto, del pasajero, de la carga y de los accesorios no supere el peso máximo especificado para la moto.
- Cuando se conduce con un pasajero, prestar especial atención durante la conducción para evitar posibles contactos entre las partes más bajas de la moto y el suelo, evitando así la pérdida de control del vehículo y el consiguiente riesgo de accidentes.
- Para la carga y el uso correcto de las maletas laterales, ver las prescripciones reportadas en §4.8. y §4.9.



3.1. Posición mandos e instrumentos

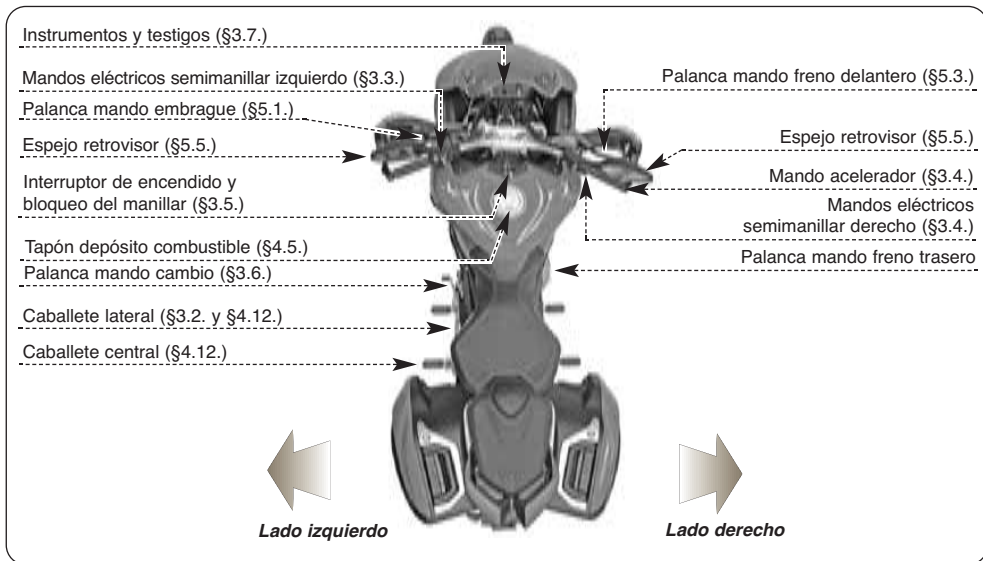



3.2. Caballete lateral

El caballete lateral está equipado con un interruptor de seguridad que impide a la moto de ponerse en marcha con el caballete bajado. En el caso que con el motor en marcha y con el caballete bajado, se acciona el cambio para salir, el interruptor corta la corriente al motor provocando la parada.

En el caso que la moto se encuentre estacionada (con el caballete abajo) y con una velocidad engranada, el interruptor impide el arranque del motor evitando el peligro de caída accidental del vehículo.

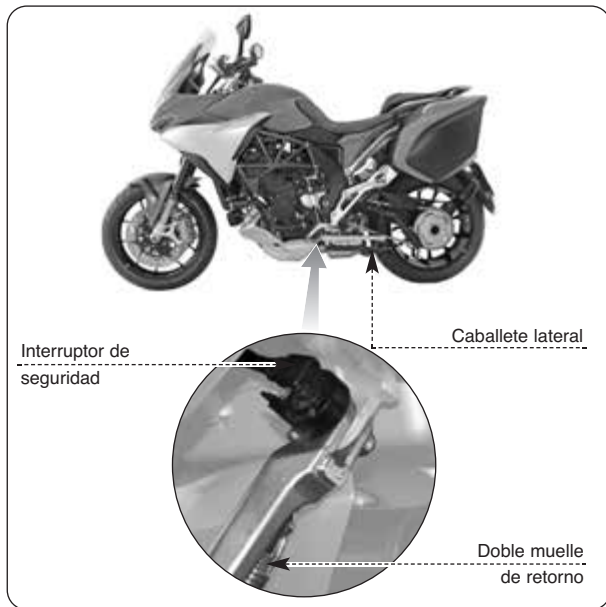



3.3. Mandos semimanillar izquierdo

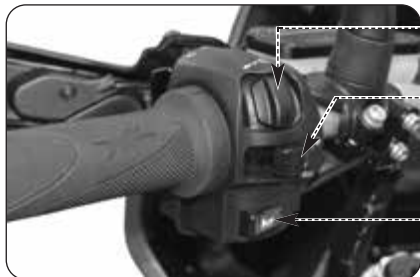

Pulsador SET/MODE/OK

Pulsar para modificar las funciones del salpicadero (§ 4.4).

Palanca indicadores de dirección

Desplazando la palanca hacia la derecha o hacia la izquierda se activan los indicadores de dirección derechos o izquierdos. La palanca regresa al centro; apriete para desactivar los indicadores.

Pulsador claxon

Apriete para activar el claxon.

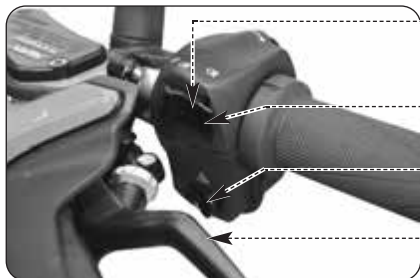

Pulsador carretera/cruce

Pulsador hacia fuera ■ : cruce ☞

Pulsador hacia dentro ▬ : carretera ☜

Pulsador centelleo faros

Apriete el pulsador repetidas veces.

Botón luces de emergencia

Pulsar para activar o desactivar las luces de emergencia.

Palanca embrague

Acercar o alejar de la manecilla para accionar el embrague.



Pulsador SET/MODE/ OK

Los pulsadores SET y MODE permiten seleccionar las diferentes funciones de la pantalla para realizar los ajustes, mientras el pulsador OK permite confirmar los valores configurados.

Leva Indicadores de Dirección

Esta función permite señalar a los demás la intención de cambiar dirección o carril de marcha.



PELIGRO

No usar o no desactivar los indicadores de dirección en el momento oportuno puede provocar accidentes; los demás conductores podrían interpretar erróneamente el trayecto del vehículo.

Accionar siempre los indicadores de dirección antes de girar o cambiar carril.

Asegurarse después de desactivar los indicadores apenas efectuada dicha maniobra.

Pulsador del Claxon

Esta función sirve para llamar la atención de los demás conductores en el caso de posible condición de peligro.

Pulsador De carretera/De cruce

Normalmente es activada la función luz de cruce; cuando las condiciones del tráfico y de recorrido lo permiten, puede ser activada la función luz de carretera actuando en el pulsador.

Pulsador Destello Faro

Esta función sirve para llamar la atención de los demás en el caso de posibles situaciones de peligro.

Botón luces de emergencia

Esta función sirve para llamar la atención de los demás en el caso de posibles situaciones de peligro.

Palanca Embrague

Esta palanca, a través de un dispositivo de control hidráulico, permite accionar y desembragar el embrague.



3.4. Mandos semimanillar derecho

Palanca freno delantero

Acercarse a la manecilla para accionar el freno delantero.

Pulsador ABS

Presionar para activar o desactivar el sistema ABS (§4.4.5.).

Pulsador "Cruise Control"

Presionar para determinar la velocidad de cruce (§4.4.10.).

Interruptor stop motor

Si se acciona detiene el motor y impide su arranque.

Pulsador arranque motor

Apretado arranca el motor. Se debe soltar apenas arranca el motor.

Mando acelerador

Girar para regular la alimentación del motor.

Palanca de las luces nocturnas/luces diurnas (DRL) *

Desplazando la palanca hacia arriba o hacia abajo se activan las luces nocturnas (luz de carretera/de cruce) o las luces de posición diurnas (Day running lights).

(*): Excluidas las versiones Japón y Australia

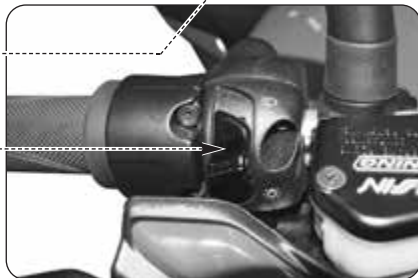
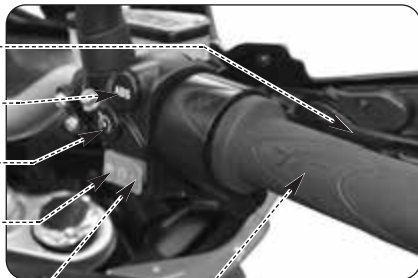



Palanca Freno Delantero

Este mando permite accionar a través de un circuito hidráulico la instalación de frenos de la rueda delantera.

Pulsador ABS

Este pulsador permite activar o desactivar el sistema ABS del sistema de frenado.

Sistema de antibloqueo de frenos (ABS)

El modelo Turismo Veloce está equipado con un sistema de frenado asistido ABS ("Antilock Braking System"), que impide el bloqueo de las ruedas durante frenados de emergencia garantizando la estabilidad del vehículo y reduciendo los espacios de parada.



ATENCIÓN

Quando el sistema ABS está activado, algunas vibraciones podría ser perceptibles en la palanca de freno o en el pedal de freno. En este caso, se recomienda mantener presionados los dispositivos de accionamiento de los frenos, de modo que el vehículo puede completar el frenado.



ATENCIÓN

Si el sistema ABS tiene una avería o está desactivado, la luz de advertencia correspondiente en el tablero de instrumentos se enciende (ver § 3.7.1.). Desde este momento, el sistema de antibloqueo de frenos no podría estar disponible durante el frenado. Si hay una avería en el sistema ABS, se recomienda volver a la marcha a baja velocidad y contactar con un centro de servicio autorizado MV Agusta. Si el sistema ABS está desactivado, seguir el procedimiento de activación descrito en § 4.4.5.

**Pulsador “Cruise Control”**

Este pulsador permite determinar automáticamente la velocidad de cruceo del vehículo (ver §4.4.10).

Interruptor Parada Motor

Esta función permite parar el motor; de ésta manera se desactiva el circuito de encendido impidiendo el arranque del motor. Para poder efectuar el arranque colocar nuevamente el pulsador en posición de descanso.

NOTA

En condiciones normales utilizar éste dispositivo para parar el motor.

Pulsador Puesta en marcha del Motor

Este dispositivo permite la puesta en marcha del motor; además con el motor en marcha permite seleccionar las funciones del display presente en la instrumentación de a borda.

**PRUDENCIA - PRECAUCIÓN**

Para evitar daños a la instalación eléctrica no tener presionado el pulsador por mas de 5 segundos consecutivos. Si el motor no arranca después de varios tentativos, consultar el capítulo “AVERÍAS” en éste manual.



Mando Acelerador

Este dispositivo permite regular la alimentación del motor variando el régimen de rotación. Para accionar el dispositivo es necesario girar la manecilla en la posición de descanso, que corresponde al régimen de ralentí del motor.



ADVERTENCIA

Si su moto se ha caído o ha tenido un accidente, el funcionamiento del mando del acelerador debe ser revisado por un centro autorizado MV Agusta antes de volver a la conducción.

Palanca de las luces nocturnas/luces diurnas (DRL) *

Este dispositivo permite activar alternativamente los dispositivos de iluminación diurnos (Day Running Lights) o nocturnos (luz de carretera / de cruce - ver §3.3) según las condiciones de iluminación externas.

(*): Excluidas las versiones Japón y Australia



3.5. Interruptor de encendido y bloqueo del manillar



PELIGRO

No colocar llaveros u otros objetos en la llave de encendido para no crear obstáculos en la rotación de la dirección.



PELIGRO

No intentar cambiar la posición del interruptor durante la marcha; se podría perder el control del vehículo.

El interruptor de encendido activa y desactiva el circuito eléctrico y el bloqueo del manillar; las tres posiciones de mando se describen a continuación.





Posición "OFF"

Todos los circuitos eléctricos están desactivados. Se puede extraer la llave.



Posición "ON"

Todos los circuitos eléctricos están activados, los instrumentos y los testigos efectúan el autodiagnóstico; se puede arrancar el motor. La llave no se puede extraer.



PRUDENCIA - PRECAUCIÓN

No dejar la llave en la posición de "ON" por mucho tiempo con el motor apagado, para no dañar los componentes eléctricos de la motocicleta.





Posición "LOCK"

Gire el manillar a la derecha o a la izquierda. Empujar levemente la llave y al mismo tiempo girarla en posición "LOCK".

Todos los circuitos eléctricos están desactivados y el manillar está bloqueado. Se puede extraer la llave.

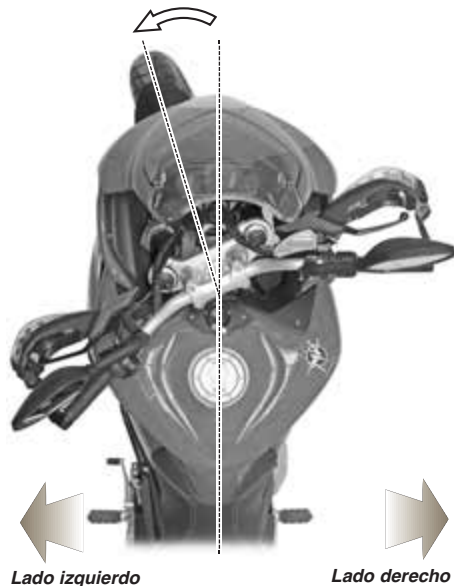



3.6. Mando cambio

La posición **N** “Neutral” corresponde a la posición de punto muerto señalada por el correspondiente testigo en el cuadro mandos. Desplazando la palanca del cambio hacia abajo se engrana la primera velocidad. De igual manera, desplazando la palanca hacia arriba se engrana la segunda; continuando varias veces a desplazar la palanca hacia arriba se engranan, en secuencia, todas las demás velocidades hasta la sexta.

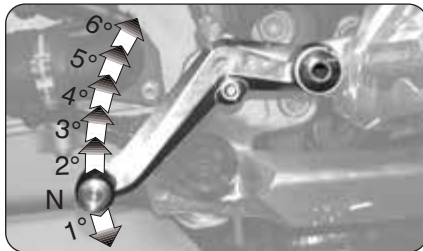

□ Función “Quick Shift”

El modelo Turismo Veloce está equipado con un sistema de cambio rápido (“Quick Shift”), que permite aumentar o disminuir la relación de marcha sin tirar la palanca de embrague ni actuar en el mando del acelerador. De este modo, se puede embragar una marcha superior o inferior manteniendo constante la aceleración y reduciendo al mínimo el tiempo de variación de la relación.



CUIDADO: El sistema “Quick Shift” no está disponible en las siguientes condiciones:

- cuando se cambia velocidad con la palanca del embrague presionada;
- cuando el vehículo se desplaza a una velocidad inferior a 30 km/h;
- si la palanca del cambio no está en su posición correcta al cambiar de marcha.

Además, durante la conducción del vehículo con el motor de altas revoluciones y en una marcha baja, cambiar la velocidad sin accionar la palanca del embrague puede causar reacciones bruscas, que pueden poner en peligro la estabilidad del vehículo. MV Agusta recomienda para tirar la palanca de embrague en todas las circunstancias antes mencionadas, especialmente cuando la velocidad del motor está cerca de la velocidad de intervención del limitador.



3.7. Instrumentación y testigos

Los instrumentos y los testigos se activan girando la llave de encendido en posición "ON". Después de un check-up inicial (~4 segundos) la información que aparece corresponde a las condiciones generales de la motocicleta en ese momento.





3.7.1. Testigos

Indicadores limitador revoluciones (naranja/rojo)

Se encienden antes de la intervención del limitador, con un número de revoluciones que depende de la relación del cambio conectado. El limitador interviene a 13000 rpm.

Testigos indicadores de dirección (verde)

Se encienden cuando están activados los indicadores de dirección.

Testigo luz carretera (azul)

Se enciende cuando está activada la luz de carretera.

Testigo Traction Control (naranja)

Se enciende cuando el control de tracción está desactivado.

Testigo cambio en punto muerto (verde)

Se enciende cuando el cambio está en la posición de punto muerto "Neutral".

Testigo ABS (naranja)

Se ilumina cuando el sistema ABS tiene una avería o está desactivado, o si la velocidad es inferior a 5 km/h.



Peligro-Atención: Si se enciende durante la circulación, deténgase inmediatamente y compruebe que el sistema ABS está activado (ver §4.4.5.). En este caso, volver a la marcha a baja velocidad y contactar con un centro de asistencia autorizado MV Agusta.

Testigo Immobilizer / Antirrobo (rojo)

Tiene la función de un dispositivo antirrobo. Permanece encendido e intermitente durante 1 hora después de haber quitado la llave de encendido.

Testigo del motor (naranja)

Se enciende cuando se verifica un mal funcionamiento del motor.

Testigo reserva combustible (naranja)

Se enciende cuando en el depósito hay aproximadamente cuatro litros de combustible.

Testigo "Warning" (rojo)

Se enciende cuando se verifica un desperfecto. Si el encendido se produce durante la conducción, contactar un centro de servicio autorizado MV Agusta.

Testigo presión aceite motor (rojo)

Se enciende cuando el aceite está a una presión insuficiente.



Peligro-Atención: Si se enciende durante la circulación, deténgase inmediatamente, controle el nivel del aceite y si es necesario hace efectuar el relleno por un centro de asistencia autorizado MV Agusta (ver §3.8.). Si el testigo se enciende a pesar de que el nivel es correcto, no siga circulando y póngase en contacto con un centro de asistencia autorizado MV Agusta.





3.7.2. Pantalla multifunción

Pantalla mapa centralita

Indica la mapa de la centralita actualmente seleccionada.

Pantalla relación de marcha

Indica la relación correspondiente a la marcha embragada. La letra "N" indica que el cambio se encuentra en punto muerto.

Cuentakilómetros total "TOTAL"

Indica el recorrido total; de 0 a 999999.9 (km o mi).

Termómetro ambiente

Indica la temperatura externa.

Info box

Muestra las informaciones relativas a la modalidad de funcionamiento seleccionada.

Menú de teclado

Indica las posibles modalidades de funcionamiento del tablero de instrumentos.

Velocímetro

Indica la velocidad en kilómetros por hora (Km/h) o en millas por hora (Mph). El máximo valor (fondo de escala) es de 299 Km/h (186 Mph).

Pantalla ABS

Indica el estado de activación de la función ABS.

Pantalla del nivel de control de tracción

Indica el nivel del control de tracción actualmente seleccionado.

Pantalla nivel de combustible

Indica el nivel del combustible restante en el depósito de combustible.

Reloj: Indica la hora y la fecha actuales.

Termómetro

Indica la temperatura del líquido refrigerante mediante una barra horizontal creciente en una escala de medida graduada. Cuando la temperatura se encuentre fuera del intervalo de valores normales admisibles podrá visualizar una de las siguientes indicaciones:

- el cursor de la temperatura se pone de color rojo y en la pantalla aparece la leyenda "Engine High Temp."; es la señal de temperatura alta.



Peligro - Cuidado: En caso de alta temperatura, detenga la motocicleta y controle el nivel del líquido refrigerante. Si debe rellenarse a nivel, diríjase a un Centro de Asistencia MV Agusta autorizado (ver § 3.8). Si la indicación persiste a pesar de que el nivel es correcto, detenga la motocicleta y contacte con un Centro de Asistencia MV Agusta autorizado.

Pantalla luces diurnas (DRL)

Indica el estado de activación de las luces diurnas (ver §3.3.).

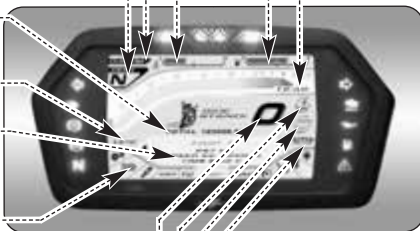



3.8. Tabla de lubricantes y líquidos

Descripción	Producto aconsejado	Características
Aceite lubricación motor	Motul 7100 4T 5W40 (*)	SAE 5W/40
Líquido de refrigeración	Motul Motocool Factory Line	Producto basado en monoetilenglicol - Listo para usar - No añadir agua
Fluido mando embrague y frenos	Motul DOT 4 Brake Fluid	DOT4
Aceite lubricación cadena	Motul Chain Lube Road	-

* : Para encontrar fácilmente los productos recomendados, MV Agusta aconseja dirigirse directamente a los propios concesionarios autorizados. El motor de la motocicleta Turismo Veloce ha sido desarrollado con el aceite para motor Motul 7100 4T 5W40. En el caso que el lubricante descrito no se consiga, MV Agusta aconseja utilizar aceites completamente sintéticos con características conformes o superiores a las siguientes normas:

- Conforme API SN / SM
- Conforme JASO MA2
- Gradación SAE 5W40

NOTA

Las especificaciones indicadas deben estar presentes, por sí solas o junto a otras, en el envase del aceite lubricante.





4.1. Uso de la motocicleta

En esta sección se exponen los principales temas para el correcto uso de la motocicleta.



ATENCIÓN

Su motocicleta tiene altas características de potencia y prestaciones; por lo tanto, para su utilización es necesario un adecuado nivel de conocimiento del vehículo. Cuando usted utiliza la motocicleta para la primera vez, es necesario adoptar una actitud prudente. Una agresiva o temeraria actitud de conducción podría aumentar el peligro de accidentes y comportar un grave peligro para su incolumidad o para la de otras personas.



ATENCIÓN

LAS RESTRICCIONES DE USO DEL VEHÍCULO ESTÁN INDICADAS EN LA SECCIÓN “INFORMACIÓN PARA LA SEGURIDAD”.



PRUDENCIA

Las altas temperaturas causadas por el uso del vehículo en los circuitos podrían comprometer la eficacia del convertidor catalítico y del dispositivo de escape; por lo tanto, sugerimos montar un dispositivo especial de escape al usar el vehículo en los circuitos.



4.2. Rodaje



Prudencia - Precaución: el incumplimiento de las indicaciones a continuación indicadas puede perjudicar la duración y las prestaciones de la motocicleta.

Es muy común considerar el rodaje como una fase aplicada sólo al motor. En realidad el rodaje es importante también para otras partes primordiales de la moto como son los neumáticos, los frenos, la cadena de transmisión, etc. Durante los primeros kilómetros adopte una conducción tranquila.

De 0 a 500 km (de 0 a 300 mi) (A)

Durante este recorrido varíe frecuentemente el régimen de rotación del motor. Si es posible, efectúe trayectos con colinas, con muchas curvas y evite largos trechos rectilíneos.



PELIGRO

Los neumáticos nuevos deben ser sometidos a un adecuado rodaje para alcanzar la completa eficiencia. Evitar acelerar, curvas y frenadas bruscas en los primeros 100 km. Si no se realiza un primer periodo de rodaje de los neumáticos, hay riesgo de resbalar o perder el control del vehículo con consiguiente peligro de accidentes.



De 500 a 1000 km (de 300 a 600 mi)

Durante este recorrido evite mantener mucho tiempo el motor bajo esfuerzo.



De 1000 a 2500 km (de 600 a 1600 mi)

Durante este recorrido es posible pretender mayores prestaciones al motor pero sin superar el régimen de rotación indicado.





4.3. Arranque del motor



CUIDADO: Dejar el motor en marcha en un ambiente cerrado puede ser peligroso. Los gases de escape contienen monóxido de carbono, un gas incoloro e inodoro que puede provocar la muerte o lesiones serias. Encienda y mantenga el motor en marcha sólo en lugares abiertos y/o al aire libre.

ES 4

► Al girar el interruptor de encendido hasta la posición "ON", la instrumentación y los pilotos ejecutarán una secuencia de auto-diagnóstico preliminar: compruebe que se iluminen todos los pilotos del tablero durante esta inicialización.

► Para que el sistema del circuito de encendido genere la señal de arranque del motor deberá satisfacerse una de las siguientes condiciones:

- cambio en punto muerto y palanca de cambio en posición de embragado a fondo;
- una marcha embragada, palanca de cambio en posición de embragado a fondo y caballete lateral levantado.





► Cuando faltan menos de 1000 km para la ejecución de la próxima intervención de mantenimiento programado, durante la fase de autodiagnóstico, aparece en la pantalla el aviso representada aquí al lado.



► Si el vencimiento de la tarea de mantenimiento programado ha sido superado sin haber realizado la puesta a cero, en la pantalla aparece el aviso representado aquí al lado. Esta señal permanecerá activa hasta que no sea puesto a cero el intervalo relativo a la tarea de mantenimiento.





► Si el autodiagnóstico detectase la presencia de una avería en el vehículo, en el monitor se visualizan las pantallas de error que se muestran en la figura de al lado. En particular, se evidencia el grupo o el componente de la moto donde se ha hallado el mal funcionamiento. En presencia de varias averías, la pantalla puede mostrar contemporáneamente hasta 6 mensajes de error (ver §4.4.13.1.).

► Presionando el pulsador “OK” durante dos segundos o el pulsador de arranque del motor, el tablero de instrumentos pasa a la modalidad “Running Mode” (pantalla por defecto).



ATENCIÓN

- En caso de señalización de averías de leve entidad, se puede arrancar el motor. Dirigirse lo antes posible a un centro de asistencia autorizado MV Agusta.
- En caso de errores graves no es posible arrancar el motor. Contactar un centro de asistencia autorizado MV Agusta para la resolución del problema.





❑ Procedimiento de arranque

- ▶ Presionar el botón para arrancar el motor sin girar el mando del acelerador.
- ▶ Soltar el botón apenas el motor se ponga en marcha.



Cautela - Precaución:

- Nunca accione el arranque por más de 5 segundos consecutivos para evitar dañar la instalación eléctrica.
- Nunca deje el motor en marcha durante mucho tiempo con la motocicleta parada: pueden dañarse los componentes internos del motor debido al recalentamiento. Es preferible alcanzar la temperatura de régimen circulando a baja velocidad.
- Para prolongar el máximo posible la vida útil del motor, nunca acelere a fondo con el motor en frío.





4.4. Selección y modificación de las funciones de la pantalla

La instrumentación de su motocicleta le permite seleccionar y modificar algunos parámetros principales de medición tal como se describe a continuación:

- Selección de funciones:

- “SETTINGS MENU” (Menú de configuración)
- “HEATED GRIPS” (Puños calefactables) *
- “SUSPENSIONS SETTING MODE” (Modo ajuste suspensiones) *
- “ABS” (Sistema de antibloqueo de frenos)
- “TRACTION CONTROL” (Control de tracción)
- “TRIP MODE” (Cuentakilómetros parciales)
- “MAP SELECTION” (Selección mapeado)
- “SPEED LIMITER” (Limitador de velocidad)
- “CRUISE CONTROL” (Velocidad de cruceo)
- “BLUETOOTH” (Teléfono/Multimedia)
- “DATA LOGGER” (Registrador de datos GPS) *



(*): Presente solo en las versiones Lusso y RC



4.4.1. Selección de las funciones de la pantalla

- ▶ La selección de cada función se visualiza mediante una lengüeta inferior, conectada a un “info box” que contiene diferentes informaciones relativas a la función seleccionada.
- ▶ Utilizar los mandos “SET” (◀ izquierda) o “MODE” (▶ derecha) presentes en el lado izquierdo del manubrio para navegar entre las diferentes funciones del menú de teclado.
- ▶ Presionar “OK” para acceder a las configuraciones de la función seleccionada, después presionar “SET” o “MODE” para navegar entre las diferentes líneas del submenú.
- ▶ Presionar el pulsador “OK” o no presionar ningún pulsador para guardar la configuración preseleccionada. La pantalla vuelve al menú de teclado inferior.



ATENCIÓN: Algunas operaciones de modificación o regulación de las funciones de pantalla deben realizarse con el motor apagado, el cambio en punto muerto, la moto parada y los pies en el suelo. Se prohíbe cambiar las configuraciones de la pantalla durante la marcha excepto indicación en contrario.

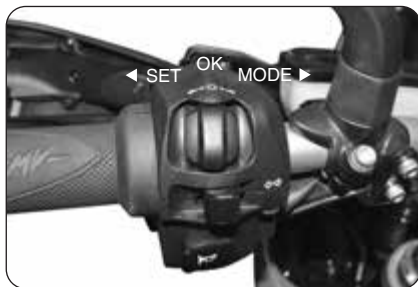



❑ Modalidad “SETTINGS MENU”

Esta modalidad permite modificar las configuraciones generales de las siguientes funciones (Ver §4.4.2.):

- “EXIT” (Salida del menú “SETTINGS”)
- “DASHBOARD SET” (Configuración tablero)
- “PIN CODE” (Código Immobilizer)
- “SERVICE” (Intervalo de mantenimiento)
- “CUSTOM MAP” (Mapeado personalizado)
- “QUICK SHIFT” (Cambio rápido)
- “BLUETOOTH” (Conexión telefónica)
- “UNITS” (Unidad de medida)
- “BATTERY CHECK” (Control carga batería)
- “FACTORY RESET” (Configuración de fábrica)

❑ Modalidad “HEATED GRIPS” *

La presente función permite activar o desactivar la función de calentamiento de los puños del manubrio (ver §4.4.3.).

(): Presente solo en las versiones Lusso y RC;
disponible como pieza de recambio en la versión 800*





Modalidad “SUSPENSIONS SETTING” *

Esta posibilidad permite adaptar la predisposición de las suspensiones a las diferentes configuraciones de carga del vehículo (ver §4.4.4.).

(): Presente sólo en las versiones Lusso y RC*

Función “ABS”

Le permite activar o desactivar el sistema antibloqueo de frenos (ABS) (ver § 4.4.5.).





❑ Modalidad “TRACTION CONTROL”

Le permite adaptar el nivel de control de la tracción del motor en función de sus exigencias de conducción (ver §4.4.6.).



❑ Modalidad “TRIP MODE”

Esta modalidad permite visualizar las siguientes funciones (Ver §4.4.7.):

- Cuenta kilómetros Parcial 1 “TRIP 1”
- Cuenta kilómetros Parcial 2 “TRIP 2”
- Cuentakilómetros desde la partida “TRIP FROM START”
- Cuentakilómetros en reserva “TRIP FUEL”





❑ Modalidad “MAP SELECTION”

La presente función permite seleccionar diferentes mapeados de la centralita según el tipo de uso del vehículo (ver §4.4.8.).

❑ Función “SPEED LIMITER”

Le permite adaptar la velocidad máxima del vehículo en función de sus exigencias de conducción (ver §4.4.9.).





❑ Modalidad “CRUISE CONTROL”

Esta modalidad permite seleccionar el valor de la velocidad de cruceo del vehículo según las propias exigencias de conducción (ver §4.4.10.).



❑ Modalidad “BLUETOOTH”

Esta modalidad permite acceder a las siguientes funciones (Ver §4.4.11.):

- “MENU PHONE” (Conexión telefónica)
- “MUSIC PLAYER” (Lector musical)
- “NAVIGATION” (Conexión navegador)
- “INTERCOM” (Intercomunicador piloto-pasajero)





❑ Modalidad “DATA LOGGER” *

La presente función permite activar o desactivar el registro de los datos procedentes del sistema de navegación GPS y de los sensores del vehículo (ver §4.4.12.).

(): Presente sólo en las versiones Lusso y RC; disponible como pieza de recambio en la versión 800*





4.4.2. Modalidad “SETTINGS MENU”

- ▶ Presionar el mando “SET” (◀ izquierda) hasta seleccionar la modalidad “SETTINGS MENU”.
- ▶ Presionar el pulsador “OK” para acceder al menú de las configuraciones del tablero. Presionar los mandos “SET” o “MODE” para navegar entre las diferentes funciones del menú, descritas en detalle en los apartados siguientes.



ATENCIÓN

Las operaciones de configuración de las funciones de pantalla deben realizarse con el motor apagado, el cambio en punto muerto, la moto parada y los pies en el suelo. Se prohíben cambiar las configuraciones de la pantalla durante la marcha.

4.4.2.1. Exit Menú (Exit menú “SETTINGS”)

- ▶ Presionar el pulsador “OK” para salir de la pantalla “SETTINGS MENU” y volver a la modalidad “Running Mode”. Presionando, en cambio, el mando “MODE”, se pueden seleccionar otras funciones del menú.





4.4.2.2. DASHBOARD SET (Configuración tablero)

► Presionar los pulsadores “SET” o “MODE” hasta seleccionar la función “DASHBOARD SET”, después presionar “OK” para acceder al menú de configuración del tablero. En esta modalidad se pueden configurar los siguientes parámetros:

- “DATA” (Configuración fecha)
- “CLOCK” (Configuración reloj)
- “SHOW” (Visualización hora y fecha)
- “LIGHT” (Modalidad Noche/Día)

□ DATA (Configuración fecha)

► Presionando el pulsador “OK”, la pantalla permite regular la cifra del día (“DD”).

► Presionar los pulsadores “SET” o “MODE” para disminuir o aumentar la cifra relativa al día.

► Presionar el pulsador “OK” para confirmar la cifra configurada. La pantalla pasa a la regulación de la cifra del mes (“MM”).





- ▶ Presionar los pulsadores “SET” o “MODE” para disminuir o aumentar la cifra relativa al mes.
- ▶ Presionar el pulsador “OK” para confirmar la cifra configurada. De manera análoga, ajustar la cifra del año (“YY”).
- ▶ Al final de las operaciones de ajuste, presionar el pulsador “OK” para confirmar la fecha. La pantalla sale de la modalidad “DATA” y pasa a la regulación del parámetro siguiente.

ES 4

□ CLOCK (Configuración reloj)

- ▶ Presionando el pulsador “OK”, la pantalla permite regular la cifra de las horas.
- ▶ Presionar los pulsadores “SET” o “MODE” para disminuir o aumentar la cifra relativa a las horas.
- ▶ Presionar el pulsador “OK” para confirmar la cifra configurada. La pantalla pasa a la regulación de la cifra de los minutos.
- ▶ Presionar los pulsadores “SET” o “MODE” para disminuir o aumentar la cifra relativa a los minutos.

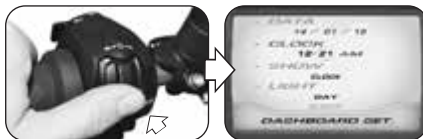
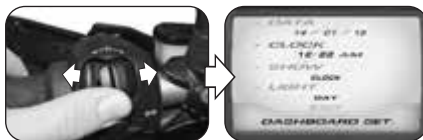



► De modo análogo, se puede configurar la línea “AM/PM” en caso de visualización del horario en modalidad “12h”. Presionar el pulsador “OK” para confirmar el horario. La pantalla sale de la modalidad “CLOCK” y pasa a la regulación del parámetro siguiente.

□ SHOW (Visualización del reloj)

► Presionar el pulsador “OK” para configurar la modalidad de visualización del reloj en la pantalla.

► Presionar los pulsadores “SET” o “MODE” para seleccionar una de las posibles opciones de visualización:

- “CLOCK” -> Solo hora
- “DATA” -> Solo fecha
- “ALL” -> Hora y fecha
(Alternados de modo cíclico)

► Presionar el pulsador “OK” para confirmar la visualización del reloj. La pantalla sale de la modalidad “SHOW” y pasa a la regulación del parámetro siguiente.

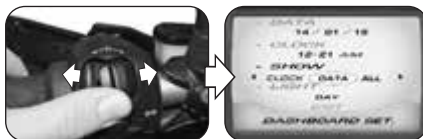
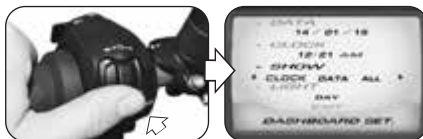
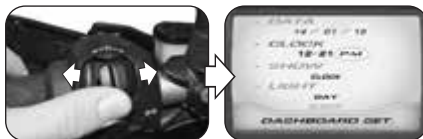



❑ LIGHT (Modalidad Noche/Día)

► Presionar el pulsador “OK” para configurar la opción de visualización nocturna o diurna de la pantalla.

► Presionar los pulsadores “SET” o “MODE” para seleccionar una de las posibles opciones de visualización:

- “DAY” -> Modalidad diurna
- “NIGHT” -> Modalidad nocturna

► Presionar el pulsador “OK” para configurar la modalidad de visualización de la pantalla. La pantalla sale de la modalidad “LIGHT” y pasa a la selección “EXIT”.

► Presionar el pulsador “OK” para salir del menú “DASHBOARD SET”; ahora es posible pasar a las siguientes modalidades de configuración. Si, en cambio, se presiona el pulsador “SET”, la pantalla vuelve a las funciones descritas anteriormente.





4.4.2.3. PIN CODE (Código Immobilizer)

La función Immobilizer permite el arranque del motor sólo después del reconocimiento de la llave de encendido original. De hecho, es un sistema antirrobo integrado en el circuito electrónico del vehículo, ya que impide su uso a cualquier persona no autorizada.

La modalidad “PIN CODE” del tablero debe ser utilizada sólo en caso de mal funcionamiento (ver §4.4.13.2). En efecto, si por cualquier motivo el sistema no pudiese reconocer el código de la llave de encendido, para arrancar el motor, introducir manualmente el código secreto presente en la MV Code Card recibida al momento de la entrega del vehículo.

► Quitar la cubierta del recuadro presente en la parte posterior de la MV Code Card y leer el código electrónico secreto relativo a la llave de encendido (en la figura está representado un código casual sólo a título indicativo).

► Acceder al menú “SETTINGS” y presionar los pulsadores “SET” o “MODE” hasta seleccionar la función “PIN CODE”. En caso de error Immobilizer, el acceso a la función “PIN CODE” se produce con el encendido del motor.





► Presionar el pulsador “OK” para configurar la primera cifra del código. Presionar los pulsadores “SET” o “MODE” para seleccionar la cifra deseada, después presionar “OK” para confirmarla. De modo análogo, se pueden configurar las otras tres cifras del código.

NOTA: Si se ha introducido una cifra errónea, se la puede cancelar seleccionando la letra “C” al final de la lista numérica.

► Una vez confirmada la última cifra, si el código introducido ha sido reconocido correctamente por el sistema, aparece la leyenda “CORRECT”. La pantalla del tablero vuelve a la modalidad “Running mode”. Se puede arrancar el motor.

► Si el código introducido es erróneo, aparece la leyenda “WRONG”. El sistema no da el consentimiento para arrancar el motor; la pantalla vuelve a la modalidad “PIN CODE”. Repetir desde el inicio el procedimiento de introducción del código, prestando atención de configurar correctamente todas las cifras presentes en la MV Code card en dotación. En caso de ulteriores problemas, contactar un centro de asistencia autorizado MV Agusta.

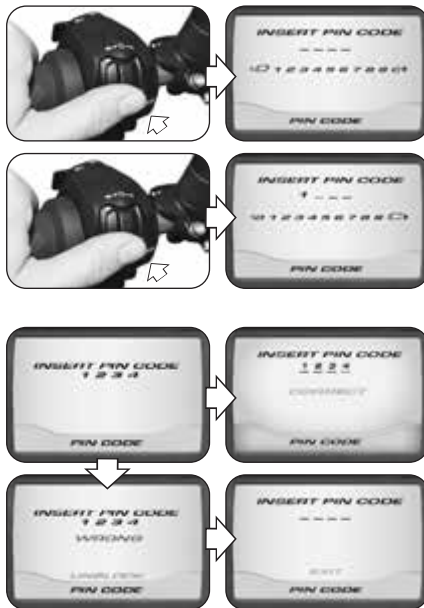



4.4.2.4. SERVICE (Intervalo de mantenimiento)

► Presionar los pulsadores “SET” o “MODE” hasta seleccionar la función “SERVICE”, después presionar “OK” para visualizar las distancias de recorrido relativas a las tareas de mantenimiento programado. En esta modalidad se pueden visualizar los siguientes parámetros:

- “COUNTDOWN” -> Distancia remanente hasta la siguiente tarea de mantenimiento
- “NEXT SERVICE” -> Intervalo de recorrido entre las tareas de mantenimiento

NOTA: Si el vencimiento de la tarea de mantenimiento ha sido superado, se visualiza un signo “+” en un costado del valor del parámetro “COUNTDOWN”.





4.4.2.5. CUSTOM MAP (Mapeado personalizado)

► Presionar los pulsadores “SET” o “MODE” hasta seleccionar la función “CUSTOM MAP”, después presionar “OK” para configurar los parámetros del mapeado personalizado de la centralita del motor según sus exigencias.

❑ GAS SENSITIVITY (Sensibilidad del mando gas)

► Presionar el pulsador “OK” para regular el grado de sensibilidad del suministro del mando del acelerador.
► Presionar los pulsadores “SET” o “MODE” para seleccionar uno de los posibles niveles de sensibilidad:

- “NORMAL” -> Nivel medio
- “LOW” -> Nivel bajo
- “HIGH” -> Nivel alto

► Presionar el pulsador “OK” para confirmar el nivel seleccionado. La pantalla sale de la modalidad “GAS SENSITIVITY” y pasa a la regulación del parámetro siguiente.





❑ MAX ENGINE (Par máximo motor)

▶ Presionar el pulsador “OK” para regular el par del motor.

▶ Presionar los pulsadores “SET” o “MODE” para seleccionar uno de los posibles niveles del par máximo:

- “FULL POWER” -> Nivel alto
- “LOW POWER” -> Nivel bajo

▶ Presionar el pulsador “OK” para confirmar el nivel seleccionado. La pantalla sale de la modalidad “MAX ENGINE” y pasa a la regulación del parámetro siguiente.

❑ ENGINE BRAKE (Nivel freno motor)

▶ Presionar el pulsador “OK” para regular la intervención del freno del motor.

▶ Presionar los pulsadores “SET” o “MODE” para seleccionar uno de los posibles niveles del freno motor:

- “NORMAL” -> Nivel medio
- “LOW” -> Nivel bajo

▶ Presionar el pulsador “OK” para confirmar el nivel seleccionado. La pantalla selecciona la leyenda “NEXT”; presionar “OK” para pasar a la página siguiente.

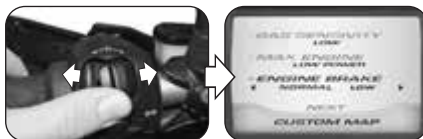



❑ ENGINE RESPONSE (Respuesta motor)

▶ Presionar el pulsador “OK” para regular la repuesta del motor.

▶ Presionar los pulsadores “SET” o “MODE” para seleccionar uno de los posibles niveles de respuesta:

- “FAST” -> Respuesta rápida
- “SLOW” -> Respuesta lenta

▶ Presionar el pulsador “OK” para confirmar el nivel seleccionado. La pantalla sale de la modalidad “ENGINE RESPONSE” y pasa a la regulación del parámetro siguiente.

❑ RPM LIMITER (Limitador de las revoluciones del motor)

▶ Presionar el pulsador “OK” para regular el limitador de regulaciones.

▶ Presionar los pulsadores “SET” o “MODE” para seleccionar uno de los posibles niveles de intervención del limitador:

- “SOFT” -> Nivel bajo
- “HARD” -> Nivel alto

▶ Presionar el pulsador “OK” para confirmar el nivel seleccionado. La pantalla sale de la modalidad “RPM LIMITER” y pasa a la regulación del parámetro siguiente.





❑ SUSPENSION SET (Regulación suspensiones) *

- ▶ Presionar el pulsador “OK” para acceder al menú de selección de la regulación de las suspensiones.
- ▶ Presionar los pulsadores “SET” o “MODE” para seleccionar una de las posibles regulaciones:
 - “HARD” -> Regulación rígida
 - “MEDIUM” -> Regulación media (estándar)
 - “SOFT” -> Regulación suave
 - “CUSTOM 1” -> Regulación personalizada 1
 - “CUSTOM 2” -> Regulación personalizada 2
 - “CUSTOM 3” -> Regulación personalizada 3

NOTA: Los nombres y las características de las modalidades “CUSTOM” pueden modificarse a través de App Mobile. Visitar el sitio www.mvagusta.it para obtener información de los procedimientos de configuración para disposiciones personalizadas.

- ▶ Presionar el pulsador “OK” para confirmar las características del mapeado personalizado y pasar a la selección “EXIT”. Presionar “OK” para salir de la modalidad “CUSTOM MAP”.

(*): Presente sólo en las versiones Lusso y RC





4.4.2.6. QUICK SHIFT (Cambio rápido)

► Presionar los pulsadores “SET” o “MODE” hasta seleccionar la función “QUICK SHIFT”, después presionar “OK” para configurar los parámetros de activación de la función de cambio rápido.

□ STATE (Estado de activación cambio rápido)

► Presionar el pulsador “OK”, después presionar los pulsadores “SET” o “MODE” para modificar el estado de activación del cambio rápido (“ON”: activado / “OFF”: desactivado).

► Presionar el pulsador “OK” para confirmar el estado de activación y pasar a la regulación del parámetro siguiente.

□ DYNAMIC (Modalidad de funcionamiento cambio)

► Presionar los pulsadores “SET” o “MODE” para modificar la modalidad de funcionamiento del cambio rápido (“UP/DOWN”: activo en subida y bajada de las marchas / “UP”: activo sólo en escalada).

► Presionar el pulsador “OK” para confirmar la modalidad de funcionamiento del cambio y pasar a la selección “EXIT”. Presionar “OK” para salir de la modalidad “QUICK SHIFT”.





4.4.2.7. BLUETOOTH (Conexión telefónica)

► Presionar los pulsadores “SET” o “MODE” hasta seleccionar la función “BLUETOOTH”, después presionar “OK” para configurar los parámetros de activación de la conexión telefónica.

❑ DRIVER INPUT (Selección grupo dispositivos)

► Presionar el pulsador “OK”, después presionar los pulsadores “SET” o “MODE” para seleccionar el grupo de dispositivos a activar (“DRIVER 1” / “DRIVER 2”). Presionar el pulsador “OK” para confirmar y pasar a la regulación del parámetro siguiente.

❑ BT STATE (Encendido antena Bluetooth)

► Presionar los pulsadores “SET” o “MODE” para encender o apagar la antena del módulo Bluetooth (“ON”: encendido / “OFF”: apagado). Presionar el pulsador “OK” para confirmar la visualización del parámetro siguiente.

❑ DEVICE NAME (Nombre módulo Bluetooth)

► Se trata de un campo no modificable, donde se visualiza la denominación de identificación del módulo Bluetooth (“MV BLUETOOTH”). Presionar el pulsador “OK” para pasar a la regulación del parámetro siguiente.





❑ OPTION (Configuración módulo Bluetooth)

▶ Presionar los pulsadores “SET” o “MODE” hasta seleccionar la leyenda “OPTION”.

▶ Presionar el pulsador “OK” para acceder al menú de las configuraciones del módulo Bluetooth.

■ ASSOCIATED DEVICES (Dispositivos asociados)

▶ Presionar el pulsador “OK” para visualizar la lista de los dispositivos asociados al módulo Bluetooth (“LIST DEVICE”).

▶ Si no hay dispositivos asociados presentes, la pantalla visualizará la leyenda “NO ASSOCIATED DEVICES” para después volver al menú “OPTION”.

▶ Si hay dispositivos asociados presentes, se pueden utilizar las teclas “SET” o “MODE” para desplazar la lista del dispositivo hacia abajo o hacia arriba. Si hay más de 3 dispositivos, la lista se distribuirá en diferentes páginas. Para acceder a las páginas sucesivas, seleccionar los puntos del fondo de la lista y presionar “OK”.

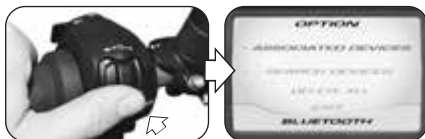



► **Cancelación dispositivo:** Una vez seleccionado el dispositivo deseado, presionar el pulsador “OK” para activar el icono  (basurero).

► Presionar el pulsador “OK” para cancelar el dispositivo seleccionado de la lista. La pantalla visualiza la leyenda “DEVICE DELETED” durante dos segundos, después vuelve a la pantalla “LIST DEVICE”. Presionando en cambio el pulsador “MODE” se puede visualizar el parámetro siguiente sin realizar la cancelación.

► **Información del dispositivo:** Presionar el pulsador “MODE” para activar el icono  (info).

► Presionar el pulsador “OK” para visualizar las informaciones relativas al dispositivo seleccionado. La pantalla visualiza el menú “DEVICE DATA” con los siguientes parámetros:

- “DEVICE NAME” -> Nombre dispositivo
- “TYPE DEVICE” -> Tipo dispositivo
- “DRIVER SET” -> Set dispositivo
- “EXIT” -> Salida del menú

Para la descripción y la regulación de los antedichos parámetros, remitirse a la modalidad “SEARCH DEVICES” descrita en las páginas sucesivas.

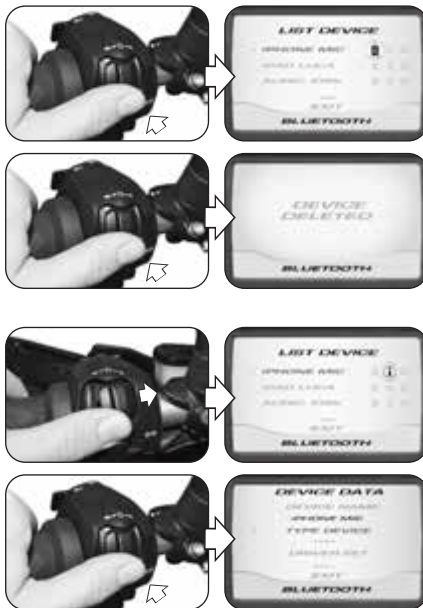



► **Retorno a la selección dispositivo:** Después de salir del menú “DEVICE DATA”, presionar el pulsador “MODE” para activar el icono  (atrás).

► Presionar el pulsador “OK” para volver a la selección del dispositivo. Utilizar las teclas “SET” o “MODE” para desplazar la lista de los dispositivos hacia abajo o hacia arriba.

► Seleccionando “EXIT” y presionando “OK”, la pantalla vuelve al menú “OPTION”.

■ SEARCH DEVICES (Búsqueda dispositivos)

► En el menú “OPTION”, presionar el pulsador “SET” para seleccionar “SEARCH DEVICES”.

► Presionar el pulsador “OK” para iniciar la búsqueda automática de los dispositivos asociados al módulo Bluetooth. La lista de los dispositivos se llena automáticamente a medida que se encuentran los dispositivos. En cualquier momento es posible interrumpir la búsqueda llevando la selección en “EXIT” y presionando “OK”.





► También si la búsqueda está aún en curso, es posible modificar las informaciones relativas a los dispositivos encontrados hasta aquel momento. Seleccionar el dispositivo que se desea asociar al módulo Bluetooth y presionar “OK” para acceder al menú “DEVICE DATA”. Los parámetros visualizados son los siguientes:

- **DEVICE NAME:** Se trata de un campo no modificable, donde se visualiza automáticamente la denominación de identificación del dispositivo seleccionado.

- **TYPE DEVICE:** Define la tipología del dispositivo. Presionando el pulsador “OK”, se mostrarán las siguientes opciones disponibles:

- “Phone” -> Teléfono móvil
- “Headset” -> Auricular/Micrófono
- “Navigator” -> Navegador satelital
- “Media Player” -> Lector musical
- “Tablet” -> Ordenador portátil
- “PC” -> Ordenador doméstico

Presionar los pulsadores “SET” o “MODE” para desplazar la lista de las opciones. Una vez seleccionada la opción deseada, presionar “OK” para confirmarla. La pantalla pasa a la regulación del parámetro sucesivo.

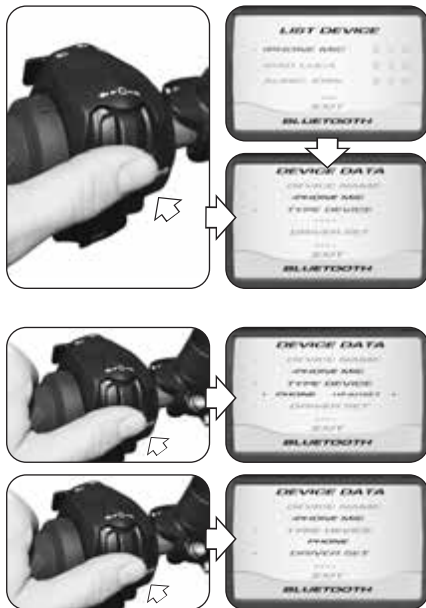



- **DRIVER SET:** Define el grupo al cual asociar el dispositivo. Presionando el pulsador "OK", se mostrarán las opciones disponibles ("DRIVER 1" / "DRIVER 2").

Presionar los pulsadores "SET" o "MODE" para desplazar la lista de las opciones. Una vez seleccionada la opción deseada, presionar "OK" para confirmarla. La pantalla pasa a la selección "EXIT".

► Presionar "OK" para salir del menú "DEVICE DATA". Contemporáneamente se inicia el procedimiento de asociación del dispositivo al módulo Bluetooth.

► Al final del proceso, si la asociación ha sido realizada correctamente, en la pantalla aparece la leyenda "NEW DEVICE UPDATED". Si, en cambio, la asociación no se realiza, en la pantalla aparece la leyenda "ASSOCIATION FAILED"; esto puede suceder en presencia de un error del módulo Bluetooth, o bien, si se ha salido del menú "DEVICE DATA" sin haber completado todos los campos de la pantalla.

► En todos los casos, una vez completado el procedimiento de asociación la pantalla vuelve al menú "OPTION".

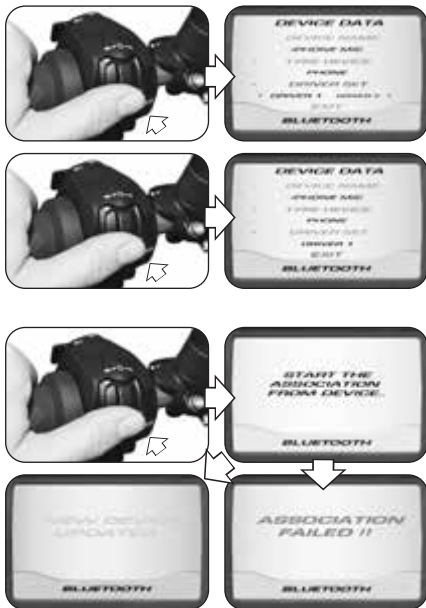



■ DELETE ALL (Cancelación dispositivos)

► En el menú “OPTION”, presionar el pulsador “SET” para seleccionar “DELETE ALL”.

► Presionar el pulsador “OK” para iniciar la cancelación de todos los dispositivos asociados al módulo Bluetooth. Para prevenir cancelaciones accidentales, la pantalla muestra la pantalla de confirmación representada al lado (“YES”: inicio cancelación / “NO”: interrupción cancelación). Utilizar los pulsadores “SET” o “MODE” para seleccionar la opción deseada, después presionar “OK” para confirmarla.

► Al final del proceso, si la cancelación ha sido realizada correctamente, en la pantalla aparece la leyenda “ALL DEVICES DELETED”. Si, en cambio, se verifica un error, en la pantalla aparece la leyenda “DELETION ERROR”.

► De todos modos, una vez completado el procedimiento de cancelación la pantalla vuelve al menú “OPTION”. Seleccionar “EXIT” y presionar “OK”, la pantalla vuelve a la modalidad “BLUETOOTH”. Seleccionar de nuevo “EXIT” y presionar “OK” para pasar a la regulación del parámetro siguiente.





4.4.2.8. UNITS (Unidad de medida)

► Presionar los pulsadores “SET” o “MODE” hasta seleccionar la función “UNITS”.

► Presionar el pulsador “OK” para configurar las unidades de medida de las dimensiones visualizadas en el tablero.

❑ SPEED (Velocidad)

► Seleccionar la función “SPEED” y presionar el pulsador “OK” para configurar las unidades de medida relativas a la velocidad y a la distancia de recorrido.

► Presionar los pulsadores “SET” o “MODE” para cambiar la unidad de medida del taquímetro de **km/h** a **mph** o viceversa.

► Presionar el pulsador “OK” para confirmar la unidad de medida predeterminada. Cambiando la unidad de medida del taquímetro, variando automáticamente también los siguientes parámetros:

- Cuentakilómetros (total y parcial): **km** -> **mi**

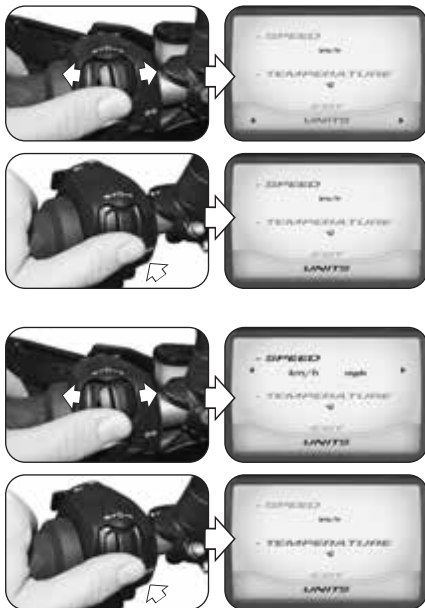



❑ TEMPERATURE (Temperatura)

- ▶ Una vez seleccionados los parámetros de la función “SPEED”, la pantalla selecciona automáticamente la función “TEMPERATURE”.
- ▶ Presionar el pulsador “OK” para confirmar la unidad de medida a la temperatura.
- ▶ Presionar los pulsadores “SET” o “MODE” para cambiar la unidad de medida del termómetro de °C (Celsius) a °F (Fahrenheit) o viceversa.
- ▶ Presionar el pulsador “OK” para confirmar la unidad de medida predeterminada.
- ▶ Una vez seleccionados los parámetros de la función “TEMPERATURE”, la pantalla selecciona automáticamente “EXIT”. Presionar el pulsador “OK” para salir de la modalidad “UNITS” y pasar a la regulación del parámetro siguiente.

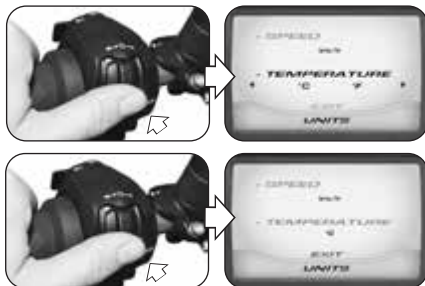



4.4.2.9. BATTERY CHECK (Control carga batería)

► Presionar los pulsadores “SET” o “MODE” hasta seleccionar la función “BATTERY CHECK”.

► Presionar el pulsador “OK” para acceder al menú de visualización de la carga de la batería.

► Presionar el pulsador “OK” para visualizar el nivel residual de carga de la batería en una escala graduada.

► Presionar el pulsador “OK” para salir de la modalidad “BATTERY CHECK” y pasar a la regulación del parámetro siguiente.





4.4.2.10. FACTORY RESET (Configuración de fábrica)

- ▶ Presionar los pulsadores “SET” o “MODE” hasta seleccionar la función “FACTORY RESET”.
- ▶ Presionar el pulsador “OK” para acceder al menú de restablecimiento de todas las configuraciones predeterminadas del tablero.
- ▶ Seleccionar la leyenda en el centro de la pantalla y presionar el pulsador “OK” para iniciar el restablecimiento de todos los parámetros del tablero. SI, en cambio, no se desea restablecer las configuraciones predeterminadas, presionar “MODE” hasta seleccionar “EXIT”, después presionar “OK” para volver a la pantalla inicial “FACTORY RESET”.
- ▶ Una vez iniciado el procedimiento de restablecimiento, la pantalla mostrará un mensaje de espera durante dos segundos, después aparecerá la leyenda “FACTORY PARAMETERS RESTORED”; ahora todas las configuraciones predeterminadas del tablero han sido restablecidas. La pantalla selecciona la inscripción “EXIT”; presionar “OK” para volver a la pantalla inicial “FACTORY RESET”.

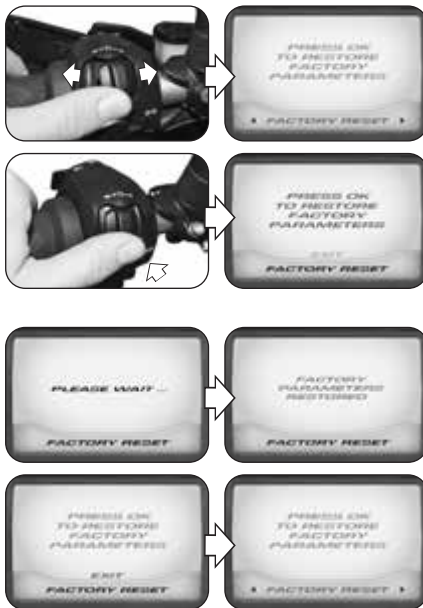



4.4.3. Modalidad “HEATED GRIPS” *

► Presionar el mando “SET” (◀ izquierda) hasta seleccionar la modalidad “HEATED GRIPS”.

NOTA: Las operaciones de activación de los puños calefactables pueden realizarse con el vehículo en movimiento.

► Presionar el pulsador “OK” para acceder al menú de activación de los puños calefactables. Presionar los mandos “SET” o “MODE” para navegar entre las opciones disponibles (“OFF”: calentamiento apagado; de “1” a “3”: calentamiento encendido con niveles crecientes de temperatura).

► Presionar “OK” sin presionar ningún pulsador para confirmar el parámetro seleccionado. La pantalla vuelve a la modalidad “Running Mode”, mostrando el nivel de encendido de los puños con un número correspondiente de muescas de color rojo en el relativo icono.

(): Presente solo en las versiones Lusso y RC; disponible como pieza de recambio en la versión 800*





4.4.4. Modalidad “SUSPENSIONS SETTING” * (Regulación suspensiones Turismo Veloce Lusso)

► Presionar el mando “SET” (◀ izquierda) hasta seleccionar la modalidad “SET SUSPENSIONS”.



ATENCIÓN

Las tareas de modificación o regulación de las disposiciones de las suspensiones deben realizarse con el motor apagado, el cambio en punto muerto, la moto parada y los pies en el suelo. Se prohíben cambiar las configuraciones de la pantalla durante la marcha.

► Presionar el pulsador “OK” para acceder al menú de regulación de las suspensiones activas. Según la condición de carga se pueden seleccionar las opciones de regulación identificadas por los símbolos ilustrados en la tabla contigua.

(*): Presente sólo en las versiones Lusso y RC



Símbolo	Condición de carga
	Sólo piloto
	Piloto + equipaje
	Piloto + pasajero
	Piloto + pasajero + equipaje



- ▶ Presionar los mandos “SET” o “MODE” para navegar entre las opciones de regulación disponibles.
- ▶ Presionar “OK” sin presionar ningún pulsador para confirmar el parámetro seleccionado. La pantalla vuelve a la modalidad “Running Mode”, mostrando la condición de regulación preseleccionada en el icono presente en el lado izquierdo.

4.4.5. Modalidad “ABS”

- ▶ Presionar el mando “SET” (◀ izquierda) hasta seleccionar la modalidad “ABS”, después presionar “OK” para acceder al menú de activación del sistema ABS.
- ▶ En alternativa, para acceder directamente a la pantalla de activación, presionar el pulsador “ABS” en el lado derecho del manubrio.



ATENCIÓN: Las operaciones de modificación o regulación de la función ABS deben realizarse con el motor apagado, el cambio en punto muerto, la moto parada y los pies en el suelo. Se prohíben cambiar las configuraciones de la pantalla durante la marcha.

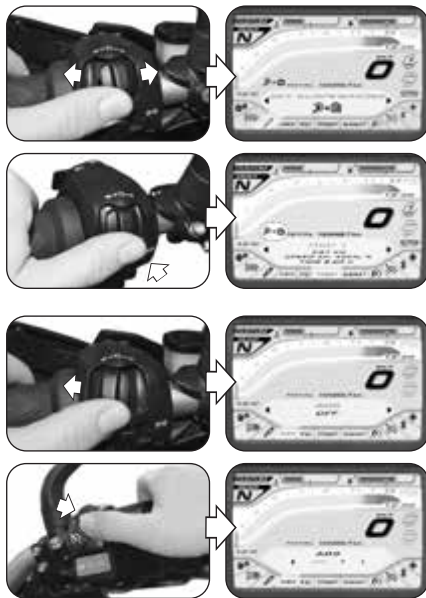



- ▶ Presionar los mandos “SET” o “MODE” para navegar entre las opciones a disposición (“OFF”: ABS inactivo; “1”: ABS activo).
- ▶ Presionar “OK” o no presionar ningún pulsador para confirmar el parámetro seleccionado. La pantalla vuelve a la modalidad “Running Mode”, mostrando el estado de activación del sistema ABS en el relativo icono del lado derecho.

**CUIDADO**

Si el sistema ABS está desactivado, la luz de advertencia correspondiente en el tablero de instrumentos se enciende (ver §3.7.1). Desde este momento, el sistema de antibloqueo de frenos no es disponible durante el frenado. Adoptar un estilo de conducción prudente y viajar a baja velocidad, para no perder el control del vehículo durante una frenada de emergencia.

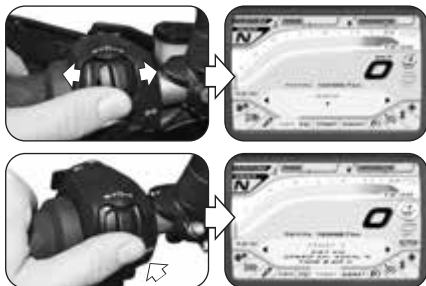



4.4.6. Modalidad “TRACTION CONTROL”

► Presionar el mando “SET” (◀ izquierda) hasta seleccionar la modalidad “TRACTION CONTROL”.



ATENCIÓN

Las operaciones de modificación o regulación de control de tracción deben realizarse con el motor apagado, la moto parada y los pies en el suelo. Se prohíben cambiar las configuraciones de la pantalla durante la marcha.

► Presionar el pulsador “OK” para acceder al menú de activación del control de tracción. Presionar los mandos “SET” o “MODE” para navegar entre las opciones disponibles (“OFF”: control tracción inactivo; de “1” a “8”: control tracción activo con niveles crecientes de intensidad).

► Presionar “OK” sin presionar ningún pulsador para confirmar el parámetro seleccionado. La pantalla vuelve a la modalidad “Running Mode”, mostrando el nivel de activación de control de tracción en el relativo icono del lado derecho.





4.4.7. Modalidad “TRIP MODE”

► La pantalla “TRIP” se selecciona automáticamente cuando el tablero se encuentra en modalidad “Running Mode”. Presionar el pulsador “OK” para acceder al menú de visualización y modificación de los cuentakilómetros; en esta pantalla, presionando los pulsadores “SET” o “MODE” es posible navegar entre las siguientes funciones:

- Cuenta kilómetros Parcial 1 “TRIP 1”
- Cuenta kilómetros Parcial 2 “TRIP 2”
- Cuentakilómetros desde la partida “TRIP FROM START”
- Cuentakilómetros en reserva “TRIP FUEL”

► Presionar “OK” o no presionar ningún pulsador; la última función seleccionada se visualizará en la pantalla durante las condiciones normales de funcionamiento. La función “TRIP FUEL” se activa y permanece visualizada sólo en condición de reserva combustible.

► *Puesta a cero cuentakilómetros parcial:* Usar los pulsadores “SET” o “MODE” para seleccionar el cuentakilómetros parcial “TRIP 1” o “TRIP 2” (las otras funciones no pueden modificarse).

► Presionando el pulsador “OK” durante un tiempo superior a dos segundos la distancia kilométrica se pone en cero, así como los valores de la velocidad promedio y del tiempo de viaje.

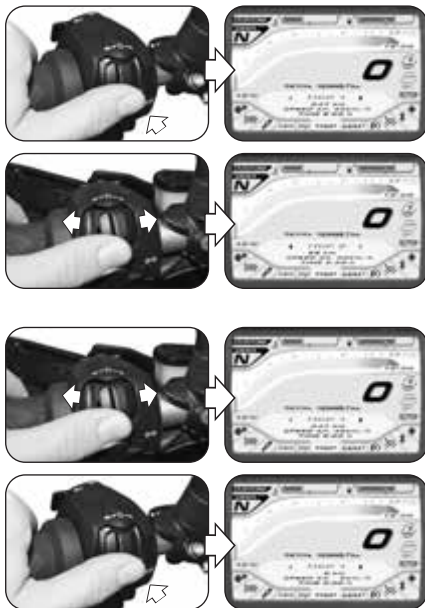



4.4.8. Modalidad “MAP SELECTION”

En el modelo Turismo Veloce, se pueden seleccionar diferentes mapeados de la centralita que permiten obtener características variables de potencia y prestaciones según el tipo de uso del vehículo.

► Para acceder al menú de modificación del mapeado centralita, presionar el mando “MODE” (► derecha) hasta seleccionar la modalidad “MAP”, después presionar el pulsador de arranque con el motor encendido.

► En alternativa, cuando el tablero está en modalidad “Running Mode”, para acceder a la pantalla de modificación, presionar el pulsador de puesta en marcha con el motor encendido.

NOTA: Las operaciones de selección o activación del mapeado centralita pueden realizarse con el vehículo en movimiento.

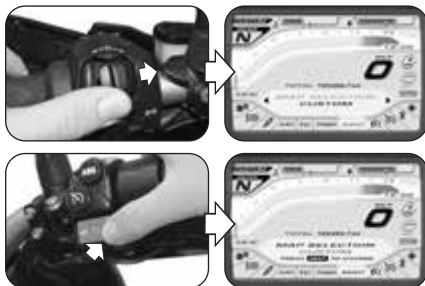



► Presionar el pulsador de puesta en marcha con el motor encendido para navegar entre las opciones disponibles. Las características relativas del mapeado se enumeran en la tabla siguiente. Remitirse al punto § 4.4.2.5 para los procedimientos de configuración del mapeado “Custom” (personalizado).

Mapeado	Sport	Rain	Touring	Custom
Modalidad	Deportiva	Lluvia	Turismo	Personalizada

► Una vez seleccionada la opción deseada, después de dos segundos la pantalla vuelve a la modalidad “Running Mode” mostrando el mapeado actualmente en uso en el relativo icono de arriba a la izquierda.

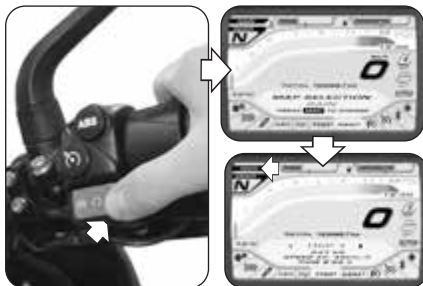



4.4.9. Modalidad “SPEED LIMITER”

► Presionar el mando “MODE” (► derecha) hasta seleccionar la modalidad “SPEED LIMITER”.

NOTA: Las operaciones de modificación o regulación de la velocidad máxima pueden realizarse con el vehículo en movimiento a una velocidad superior a 50 km/h.

► Presionar el pulsador “OK” o en alternativa el mando “Cruise Control” en el lado derecho del manubrio para acceder al menú de regulación de la velocidad máxima.

► Presionar los mandos “SET” o “MODE” para navegar entre las opciones disponibles (“OFF”: limitador de velocidad inactivo; para ejecutar la activación seleccionar uno de los valores de velocidad visualizados a la derecha, progresivamente aumentados de **1 km/h** respecto al valor de la velocidad mostrado actualmente en la pantalla; manteniendo la presión en los pulsadores “SET” o “MODE”, el aumento será de **5 km/h**).

► Presionar “OK” sin presionar ningún pulsador para confirmar el parámetro seleccionado. La pantalla vuelve a la modalidad “Running Mode”, mostrando el estado de activación del limitador de velocidad con una porción de color rojo en el relativo icono del lado inferior.





4.4.10. Modalidad “CRUISE CONTROL”

► Presionar el mando “MODE” (► derecha) hasta seleccionar la modalidad “CRUISE CONTROL”, después presionar el pulsador “OK” para acceder al menú de regulación de la velocidad de cruceo.

► En alternativa, para acceder directamente a la pantalla de modificación, presionar el pulsador “Cruise Control” en el lado derecho del manubrio.

NOTA: Las operaciones de modificación o regulación de la velocidad de cruceo pueden realizarse con el vehículo en movimiento a una velocidad superior a 50 km/h y con la sexta marcha engranada.

► Presionar los mandos “SET” o “MODE” para navegar entre las opciones a disposición (“OFF”: Cruise control inactivo; para ejecutar la activación seleccionar uno de los valores de velocidad visualizados a la derecha, que aumentan progresivamente **1 km/h** respecto al valor de la velocidad mostrado actualmente en la pantalla; manteniendo la presión en los pulsadores “SET” o “MODE”, el aumento será de **5 km/h**).

► Presionar “OK” sin presionar ningún pulsador para confirmar el parámetro seleccionado. La pantalla vuelve a la modalidad “Running Mode”, mostrando el estado de activación del Cruise Control con un icono de color rojo abajo a la derecha.





4.4.11. Modalidad “BLUETOOTH”

► Presionar el mando “MODE” (► derecha) hasta seleccionar la modalidad “BLUETOOTH”, después presionar el pulsador “OK” para acceder al menú de selección de la conexión telefónica.



► Antes de iniciar la navegación de las funciones del dispositivo, verificar que el módulo Bluetooth esté activo y accesible (ver los símbolos de conexión incluidos en la tabla contigua).

► Presionar los mandos “SET” o “MODE” para navegar entre las diferentes funciones del menú, descritas en detalle en los apartados siguientes.

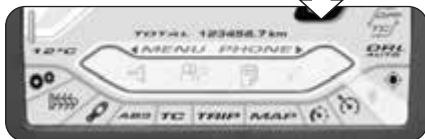

ATENCIÓN: Las operaciones de modificación o regulación de las funciones del módulo Bluetooth deben realizarse con el motor apagado, el cambio en punto muerto, la moto parada y los pies en el suelo. Se prohíben cambiar las configuraciones de la pantalla durante la marcha.

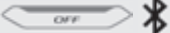
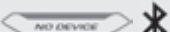

Símbolo	Estado de la conexión
	BT inactivo
	BT activo No es accesible
	BT activo



4.4.11.1. Conexión telefónica

□ Llamada entrante

► Cuando el tablero se encuentra en modalidad “Running Mode” y llega una llamada al móvil conectado al módulo Bluetooth, el monitor muestra la pantalla de notificación representada aquí al lado. En “info box” se visualiza el nombre y el número de teléfono de la persona que está llamando.

► Presionar los mandos “SET” o “MODE” para seleccionar una de las siguientes opciones de respuesta, después presionar “OK” para confirmar la selección preseleccionada:

- Flecha roja a la izquierda -> Rechazo de la llamada
- Flecha verde a la derecha -> Respuesta de la llamada



ATENCIÓN: Si recibe una llamada mientras el vehículo está en movimiento, antes de responder, aproximar y detener el vehículo en el primer espacio disponible fuera de la carretera.

► Una vez que ha iniciado la llamada, la selección irá automáticamente hacia la flecha roja. Al final de la conversación, presionar “OK” en la flecha roja para terminar la llamada.





❑ Modalidad “MENU PHONE”

- ▶ Presionar el mando “MODE” (▶ derecha) hasta seleccionar la modalidad “BLUETOOTH”, después presionar el pulsador “OK” para acceder al menú de selección de la conexión telefónica.
- ▶ Presionar los mandos “SET” o “MODE” para navegar entre las diferentes funciones del menú que se describen a continuación.

■ Últimas llamadas

- ▶ Seleccionar el icono  y presionar el pulsador “OK” para acceder a la lista de las llamadas recientes realizadas, recibidas o perdidas por el teléfono conectado al módulo Bluetooth. Presionar los mandos “SET” o “MODE” para navegar a lo largo de la lista de las llamadas recientes o para seleccionar la línea de salida del submenú.
- ▶ Presionar el pulsador “OK” para iniciar la llamada al número de teléfono seleccionado. Al final de la conversación, presionar “OK” sobre la flecha roja para terminar la llamada y volver a la modalidad “MENU PHONE”.





■ Búsqueda en el índice telefónico

- ▶ Presionar los mandos “SET” o “MODE” para seleccionar el icono , después presionar el pulsador “OK” para acceder a la lista de los números de teléfono en el índice del teléfono conectado al módulo Bluetooth.
- ▶ Presionar los mandos “SET” o “MODE” para navegar a lo largo de la lista de los números de teléfono o para seleccionar la línea de salida del submenú.
- ▶ Presionar el pulsador “OK” para iniciar la llamada al número de teléfono seleccionado. Al final de la conversación, presionar “OK” sobre la flecha roja para terminar la llamada y volver a la modalidad “MENU PHONE”.

■ Llamada vocal

- ▶ Presionar los pulsadores “SET” o “MODE” para seleccionar el icono , después presionar el pulsador “OK” para activar la modalidad de mando vocal (para utilizar esta función se requiere tener un auricular conectado).
- ▶ En esta modalidad se pueden realizar llamadas mediante los mandos locales, según los procedimientos descritos en las páginas anteriores. Cuando se visualiza la pantalla “VOCAL RING”, presionar “OK” para salir de la modalidad vocal y volver al “MENÚ PHONE”.





■ Salida del “MENÚ PHONE”

▶ Presionar el mando “SET” hasta seleccionar el icono ◀ (atrás), después presionar el pulsador “OK” para salir del menú de selección de la conexión telefónica. Ahora se puede navegar entre las demás funciones de la modalidad “BLUETOOTH”.

4.4.11.2. Music player (Lector musical)

▶ Presionar el mando “MODE” (▶ derecha) hasta seleccionar la modalidad “MUSIC PLAYER”, después presionar el pulsador “OK” para acceder al menú del lector musical del dispositivo conectado al módulo Bluetooth.

▶ Presionar los mandos “SET” o “MODE” para navegar entre las diferentes funciones del menú que se describen a continuación.

□ Playlist (Lista de reproducción de canciones)

▶ Seleccionar el icono 📁 y presionar el pulsador “OK” para acceder a la lista de reproducción guardada en el dispositivo remoto conectado al módulo Bluetooth. Presionar los mandos “SET” o “MODE” para desplazarse entre la lista de reproducción, después presionar “OK” para iniciar la reproducción.





► Presionar los mandos “SET” o “MODE” para seleccionar las modalidades de reproducción de las canciones de la lista de reproducción (ver los símbolos presentes en la tabla contigua), después presionar el pulsador “OK” para confirmar la opción deseada.

► Para salir de la modalidad “Playlist” presionar el pulsador “SET” hasta seleccionar el icono ◀ (atrás), después presionar el pulsador “OK” para volver al menú “MUSIC PLAYER”.

□ Shuffle (Reproducción aleatoria)

► Presionar el mando “MODE” (► derecha) hasta seleccionar el icono ∞, después presionar el pulsador “OK” para activar la función “Shuffle”. En esta modalidad se puede iniciar o interrumpir la reproducción aleatoria de los archivos musicales presentes en el dispositivo conectado al módulo Bluetooth. En la pantalla se visualizan los controles de reproducción y las informaciones de la canción seleccionada.

► Para salir de la modalidad “Shuffle” presionar el pulsador “SET” hasta seleccionar el icono ◀ (atrás), después presionar el pulsador “OK” para volver al menú “MUSIC PLAYER”.



Símbolos	Modalidad de reproducción
►	PLAY (Reproducción)
	PAUSE (Pausa)
◀	PREVIOUS (Canción anterior)
▶	NEXT (Canción siguiente)





❑ Salida de “MUSIC PLAYER”

▶ Presionar el pulsador “SET” hasta seleccionar el icono ◀ (atrás), después presionar el pulsador “OK” para salir del menú de lector musical.

4.4.11.3. NAVIGATION (Conexión navegador)

▶ Presionar el mando “MODE” (▶ derecha) hasta seleccionar la modalidad “NAVIGATION”, después presionar el pulsador “OK” para acceder al menú de activación de las indicaciones vocales procedentes del navegador conectado al módulo Bluetooth.

▶ Presionar los mandos “SET” o “MODE” para navegar entre las opciones disponibles en el menú (ver los símbolos presentes en la tabla de abajo), después presionar el pulsador “OK” para confirmar la opción deseada.

Símbolos	Estado activación vocal navegador
	Indicaciones vocales desactivadas
	Indicaciones vocales activadas
	Salida del menú “NAVIGATION”

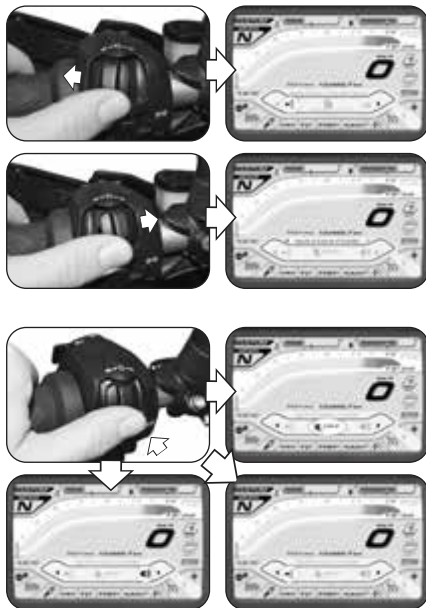



4.4.11.4. INTERCOM (Intercomunicador piloto-pasajero)

► Presionar el mando “MODE” (► derecha) hasta seleccionar la modalidad “INTERCOM”, después presionar el pulsador “OK” para acceder al menú de activación de la función intercomunicador, que permite al piloto y al pasajero comunicarse entre sí a través de dos auriculares conectados al módulo Bluetooth.

► Presionar los mandos “SET” o “MODE” para navegar entre las opciones disponibles en el menú (ver los símbolos presentes en la tabla contigua), después presionar el pulsador “OK” para confirmar la opción deseada.

4.4.11.5. EXIT (Salida del menú “BLUETOOTH”)

► Presionar el mando “SET” (◀ izquierda) hasta seleccionar la modalidad “EXIT”, después presionar el pulsador “OK” para salir de la modalidad “BLUETOOTH” y volver a la modalidad “Running Mode”.



Símbolos	Estado de activación del intercomunicador
	Intercomunicador desactivado
	Intercomunicador activado
	Salida del menú “INTERCOM”





4.4.12. Modalidad “DATA LOGGER” *

- ▶ Presionar el mando “MODE” (◀ derecha) hasta seleccionar la modalidad “DATA LOGGER”.
- ▶ Presionar el pulsador “OK” para acceder al menú de activación del registro de los datos procedentes del sistema de navegación GPS y de los sensores del vehículo.

NOTA

Las operaciones de activación del registro de los datos pueden realizarse con el vehículo en movimiento.

- ▶ Presionar los mandos “SET” o “MODE” para navegar entre las opciones de disposición (“DISABLE”: Data Logger inactivo / “ENABLE”: Data Logger activo).
- ▶ Presionar “OK” o no presionar ningún pulsador para confirmar la opción seleccionada. La pantalla vuelve a la modalidad “Running Mode”, mostrando el estado de activación del Data Logger en el relativo icono del lado derecho.

(*): Presente sólo en las versiones Lusso y RC; disponible como pieza de recambio en la versión 800





4.4.13. Mensajes de advertencia/error

La pantalla puede mostrar un error o un mal funcionamiento en las diferentes condiciones de utilización del vehículo.

4.4.13.1. Errores detectados en la fase de autodiagnóstico

► Girando el interruptor de encendido hacia la posición "ON", el instrumental y los testigos ejecutan el autodiagnóstico. Ante la existencia de una avería en el vehículo, la pantalla visualiza una de las posibles pantallas de error visualizada en la figura contigua; en particular, se evidencia el grupo o el componente de la moto donde se ha hallado el mal funcionamiento.

► En presencia de varias averías, la pantalla puede mostrar contemporáneamente hasta 6 mensajes de error.





- ▶ En caso de errores de leve envergadura, el sistema otorga el consentimiento para el arranque del motor. Presionando el pulsador “OK” durante dos segundos o el pulsador de arranque del motor, el tablero de instrumentos pasa a la modalidad “Running Mode”.
- ▶ Si la anomalía persiste después de haber arrancado el motor, en la pantalla del tablero se visualizará el mensaje de error relativo (ver el punto § 4.4.13.2).



ES 4  **ATENCIÓN:** En caso de señalización de averías leves, arrancar el motor y dirigirse sin demoras a un centro de asistencia autorizado MV Agusta.

- ▶ En caso de errores graves no se puede obtener el consentimiento para el arranque del motor. En este caso, la pantalla del tablero visualiza el mensaje “LOCKED VEHICLE” como se ilustra en la figura de aquí al lado.

 **ATENCIÓN:** En caso de señalización de errores graves, no tratar de arrancar el motor y contactar un centro de asistencia autorizado MV Agusta para la resolución del problema.





4.4.13.2. Errores detectados durante el uso del vehículo

► Cuando el sistema detecta una falla durante el uso normal del vehículo, en la pantalla se visualiza un mensaje de error del tipo representado al lado; en particular, en la “info box” se evidencia el grupo o el componente de la motocicleta donde se ha hallado el mal funcionamiento. En el lado derecho del tablero se enciende la luz testigo “Warning”; al mismo tiempo se pueden encender otras luces testigo de señalización de avería por tipos específicos de componentes (ver el punto § 3.7.1.).



ATENCIÓN

En caso de avería en los componentes esenciales para el funcionamiento del vehículo, en el mensaje de error se visualiza la leyenda “STOP ENGINE”. En estos casos, aproximar el vehículo a un espacio disponible fuera de la carretera y apagar inmediatamente el motor. No seguir la marcha y contactar un centro de asistencia autorizado MV Agusta para la resolución del problema.





► Después de 5 segundos, desaparece el mensaje de error en la pantalla que es sustituido por una señal de advertencia para indicar que el mal funcionamiento todavía existe. También la luz testigo “Warning” permanece encendida en el caso que el sistema no haya podido resolver autónomamente el problema indicado. Ambas señales permanecerán activas hasta que no se haya solucionado la avería.

ES 4

**ATENCIÓN**

Si el tablero de instrumentos sigue indicando la presencia de un mal funcionamiento, hay que dirigirse sin demoras a un centro de asistencia autorizado MV Agusta para reparar el vehículo.

► Si se detectan contemporáneamente mal funcionamientos en diferentes componentes del vehículo, en la pantalla se visualizarán dos señales de advertencia sobrepuestas para indicar la presencia de varias averías.





❑ Caballete lateral abierto

► *Con el vehículo detenido:* Después de haber arrancado el motor, el sistema controla el estado del caballete lateral. Si el caballete lateral está extendido o abierto, la pantalla visualiza la información de peligro representada aquí al lado. Si el caballete lateral permanece abierto, el sistema apaga el motor en el momento que se embraga una marcha para arrancar.



ATENCIÓN: Para obtener el consentimiento para poner en marcha el vehículo, asegúrese de que el caballete esté totalmente levantado antes de embragar una marcha.

► *Durante la marcha:* Si el caballete lateral se abre accidentalmente mientras el vehículo está en marcha, en la pantalla se visualiza el mensaje de error representado aquí al lado.



ATENCIÓN: Si se señala que el caballete está abierto durante la marcha, cerrarlo inmediatamente para evitar la pérdida de control del vehículo y el consecuente riesgo de accidente.





❑ Baja temperatura externa

► Si el termostato detecta una temperatura exterior inferior a 4° C, la pantalla visualiza la información de peligro representada aquí al lado. En estas condiciones aumentan las probabilidades de formación de escarcha o hielo sobre la carretera.



ATENCIÓN

Si se señalan temperaturas inferiores a los 4° C, reducir la velocidad y continuar la marcha con sumo cuidado para evitar la pérdida de control del vehículo y el consecuente riesgo de accidente.

► Después de 5 segundos, desaparece el mensaje de error en la pantalla que es sustituido por la señal de advertencia representada aquí al lado.

► Si se detectan mal funcionamientos del vehículo con bajas temperaturas externas, en la pantalla se visualizarán ambas señales de advertencia superpuestas. Cada una de las dos señales se visualizará en primer plano cada dos segundos de modo cíclico.

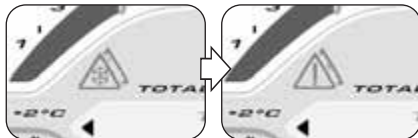



❑ Alta temperatura del líquido refrigerante

► Si se detecta una alta temperatura del líquido refrigerante, la pantalla muestra el mensaje de error mostrado en la figura. Este mensaje puede aparecer durante todas las condiciones de uso del vehículo.



CUIDADO

En caso de alta temperatura, detenga la motocicleta y controle el nivel del líquido refrigerante. Si debe rellenarse a nivel, diríjase a un Centro de Asistencia MV Agusta autorizado (ver § 3.8). Si la indicación persiste a pesar de que el nivel es correcto, detenga la motocicleta y contacte con un Centro de Asistencia MV Agusta autorizado.

❑ Error del sistema Immobilizer

► Si por cualquier motivo el sistema no puede reconocer el código de la llave de encendido, en la pantalla se visualiza el mensaje de error que se visualiza aquí al lado. Para obtener la habilitación para encender el motor, ingresar manualmente el código secreto según el procedimiento descrito en el punto § 4.4.2.3.





4.5. Reabastecimiento combustible



Peligro – Atención: La gasolina y sus vapores son extremadamente inflamables y dañosos. Evitar el contacto y la inhalación. Durante el abastecimiento apagar el motor, no fumar, tener lejos llamas, chispas y fuentes de calor. Efectuar el llenado en un lugar abierto o en un sitio bien ventilado.



Prudencia – Precaución: Utilizar exclusivamente gasolina super sin plomo con 95 octanos (R.O.N.) o mas. Esta necesidad es recordada por un punto verde en la parte inferior de la tapa del deposito.

- ▶ Levantar la tapa parapolvero.
- ▶ Introducir la llave, girarla en sentido horario y levantar el tapón.
- ▶ Después del abastecimiento presionar el tapón hacia abajo girando contemporáneamente la llave en sentido horario para facilitar el cierre. Soltar la llave y extraerla.



**PELIGRO**

Llenando excesivamente el depósito puede provocar derrame del carburante debido a la expansión del calor provocada por el calor del motor o a la exposición de la motocicleta a la luz del sol. Eventual derrame de carburante puede provocar incendios. El nivel del carburante en el depósito no debe superar nunca la base de la boca de llenado.



Prudencia - Precaución: Secar enseguida con un trapo limpio eventual carburante derramado, puesto que podría dañar la superficie pintada o de plástico.

**PELIGRO**

Verificar que la tapa del depósito del carburante esté cerrada correctamente antes de utilizar el vehículo.

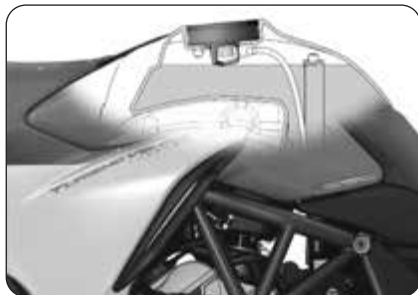



4.6. Asiento pasajero y asiento piloto

4.6.1. Extracción del asiento pasajero

- ▶ Colocar la llave.
- ▶ Presionar el sillín en la parte terminal y girar contemporáneamente la llave en sentido contrario a las agujas del reloj.
- ▶ Levantar el sillín desde el extremo posterior y extraerlo de la moto.

Para volver a montar el sillín pasajero, observar las siguientes indicaciones:

- ▶ Posicionar el asiento en la moto insertándolo en los enganches anteriores.
- ▶ Girar la llave en la cerradura.
- ▶ Presionar el sillín en la parte terminal.
- ▶ Soltar la llave.
- ▶ Presionar nuevamente el asiento asegurándose de haberlo enganchado firmemente a la estructura.



ATENCIÓN: Después de haber vuelto a montar el sillín del pasajero, y antes de cada uso de la moto, asegurarse de que se haya colocado correctamente el componente y que esté bien anclado a la estructura portante del vehículo.





4.6.2. Extracción del asiento del piloto

- ▶ Quitar el sillín pasajero como se indica en el apartado §4.6.1.
- ▶ Girar el tornillo posterior del asiento piloto 90° en sentido contrario a las agujas del reloj.
- ▶ Empujar el asiento hacia la parte posterior hasta desenganchar el encastre anterior.
- ▶ Elevar el asiento del lado anterior.

Para volver a montar el asiento, observar las siguientes indicaciones:

- ▶ Posicionar el asiento en la moto haciéndolo desplazar hacia atrás.
- ▶ Presionar el asiento y desplazarlo hacia la parte anterior hasta enganchar el encastre a la estructura.
- ▶ Girar el tornillo 90° en sentido horario para bloquear el asiento en posición.



ATENCIÓN

Después de haber vuelto a montar el sillín pasajero y el asiento piloto, y antes de cada uso de la moto, asegurarse de que el componente haya estado posicionado correctamente y que esté bien anclado a la estructura portante del vehículo.

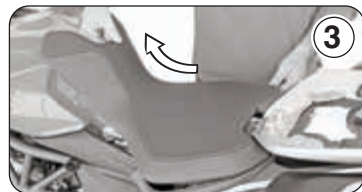



4.7. Acceso al hueco portaobjetos anterior

En la parte anterior de la moto hay dos huecos portaobjetos; para poder acceder a los mismos realizar lo siguiente:

- ▶ Presionar la palanca de enganche y levantar la tapa.
- ▶ Para volver a cerrar el hueco portaobjetos, bajar la tapa y presionarla hacia abajo hasta escuchar el clic de enganche que indica que se ha cerrado correctamente.

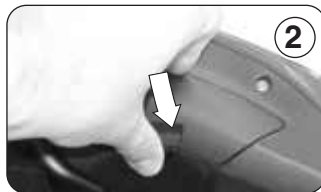



4.8. Acceso a las maletas laterales

- ▶ Introducir la llave y girarla en sentido horario.
- ▶ Levantar la manecilla para desbloquear la tapa lateral.
- ▶ Girar la tapa lateral para acceder a la parte interna de la maleta.
- ▶ Cargar el equipaje en la maleta.
- ▶ Volver a cerrar la tapa lateral y bloquearla en posición bajando la manecilla.
- ▶ Girar la llave en sentido contrario a las agujas del reloj y extraerla.



ATENCIÓN: El vehículo Turismo Veloce ha sido diseñado para recorrer largos tramos con plena carga en condiciones de absoluta seguridad. La posición de los pesos en la motocicleta es muy importante para mantener inalteradas las normas de seguridad y evitar dificultades al realizar maniobras bruscas o cuando se pasa sobre carreteras irregulares. Dividir igualmente el equipaje entre las dos maletas laterales. En cualquier caso, no exceder el peso máximo permitido de 10 kg para cada maleta.





4.9. Desmontaje de las maletas laterales

- ▶ Desatornillar y quitar el pasador de seguridad inferior de la maleta lateral.
- ▶ Introducir la llave y girarla en sentido horario.
- ▶ Levantar la manecilla y sacar la maleta hacia atrás de la moto desenganchándola de los encastres que se encuentran en el chasis posterior.

Para volver a montar las maletas, realizar lo siguiente:

- ▶ Introducir la maleta desde atrás hacia adelante de la moto atención de insertarla correctamente en los encastres de la estructura hasta que se enganche completamente.



ATENCIÓN: Después del montaje de la maleta lateral, y de todas maneras antes de utilizar la motocicleta, cerciorarse que el mismo haya sido colocado correctamente y que se encuentre bien sujeto a la estructura principal del vehículo.



ATENCIÓN: La velocidad máxima permitida con las maletas laterales colocadas no debe superar los 180 km/h y deberá mantenerse en el respeto de los límites de ley.

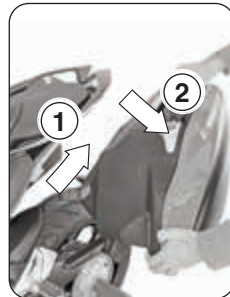



4.10. Tomas 12V

En la parte derecha de la moto hay dos tomas de 12V; se habilita su funcionamiento rotando la llave de encendido hacia la posición "ON".

En estas tomas se pueden cargar dispositivos como, por ejemplo, chalecos térmicos o instrumentos electrónicos, como móviles o navegadores, usando el adaptador respectivo.



- ▶ Para acceder a las tomas, elevar la tapa de protección.
- ▶ Cuando no se utilicen las tomas, mantener cerrada la cubierta de protección para que no entren partículas extrañas.



CAUCIÓN: La absorción máxima permitida para la toma 12V es de 2A.



ATENCIÓN: Utilizar las tomas sólo para cargar dispositivos que satisfagan las características de alimentación y absorción máxima arriba citadas. Para cargar instrumentos electrónicos con valores de alimentación diferentes de aquellos indicados, utilizar la toma 12V sólo previa introducción de un adaptador de voltaje de venta en los comercios. En estos casos, para la elección del adaptador, remitirse a los valores de alimentación recomendados por el fabricante del dispositivo a cargar.



ATENCIÓN: La introducción de un dispositivo en la toma de servicio está permitida sólo con la moto detenida y posicionada sobre el caballete de soporte. No realizar ninguna operación de carga durante la marcha.



4.11. Tomas USB

En la parte anterior de la moto hay dos tomas USB de 5V / 1A de capacidad máxima cada una; se habilita su funcionamiento girando la llave de encendido hacia la posición "ON".

En esta toma se pueden cargar instrumentos electrónicos, como móviles o navegadores sin utilizar adaptadores.

► Para acceder a las tomas, elevar la tapa de protección.

► Cuando no se utilicen las tomas, mantener cerrada la cubierta de protección para que no entren partículas extrañas.



CAUCIÓN: Utilizar las tomas USB sólo para cargar dispositivos que satisfagan las características de alimentación y absorción máxima arriba citadas.



ATENCIÓN: La introducción de un dispositivo en la toma USB está permitido sólo con la moto detenida y posicionada sobre el caballete de soporte. No realizar ninguna operación de carga durante la marcha.





4.12. Estacionamiento de la motocicleta



PRUDENCIA – PRECAUCIÓN

- Aparcar la motocicleta en condiciones de seguridad y en un terreno estable.
- En las pendientes estacionar la moto con la rueda delantera hacia la subida y con la primera velocidad engranada; recordarse de retornar el cambio en neutro antes de poner en marcha el vehículo.
- No dejar el vehículo sin custodia con la llave de encendido introducida en el cuadro.



Estacionamiento con caballete lateral

- ▶ Bajar el caballete con el pie hasta el tope e inclinar lentamente la motocicleta para colocar el pie de apoyo a contacto con el suelo.



PELIGRO

Cuando el vehículo esté parado sobre el caballete lateral, es peligroso sentarse sobre él cargando todo el peso sobre el único apoyo de estacionamiento.



PELIGRO

Antes de ponerse en marcha, verificar el funcionamiento del interruptor de seguridad cerciorándose de que se apague el mensaje de apertura del caballete lateral en el tablero; verificar que el caballete esté en su lugar. Si se nota una imperfección, hacer controlar la instalación por un concesionario MV Agusta antes de utilizar el vehículo.



❑ Estacionamiento con caballete central

- ▶ Aferrar la empuñadura lateral izquierda y el manillar izquierdo trasero.
- ▶ Presionar con el pie derecho la punta del caballete central y contemporáneamente levantar la moto hacia arriba y hacia atrás hasta que el caballete central esté totalmente elevado.



ATENCIÓN

Cuando el vehículo está parado sobre el caballete central, es peligroso sentarse sobre él cargando todo el peso sobre el soporte de estacionamiento.

Para bajar el caballete central de la moto, observar el procedimiento descrito a continuación.

- ▶ Aferrar el puño izquierdo y el manillar izquierdo posterior.
- ▶ Empujar la moto hacia adelante hasta que baje del caballete que se elevará automáticamente.





❑ Estacionamiento con caballete trasero

Introducir el perno del caballete en el orificio del eje de la rueda trasera en el lado izquierdo de la moto; apoyar el caballete en el suelo y empujándolo, levantar el vehículo hasta que el vehículo esté estable.



PRUDENCIA - PRECAUCIÓN

Esta operación se debe realizar por dos personas.

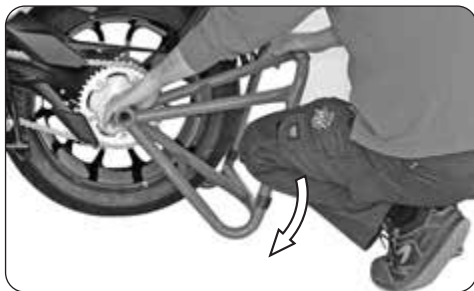



5.1. Lista regulaciones

La motocicleta posee una amplia posibilidad de regulaciones que pueden mejorar la ergonomía, la estabilidad y la seguridad.

Sin embargo algunas de estas regulaciones pueden ser realizadas exclusivamente por los Centros de Asistencia MV Agusta, dado que una regulación errónea de ciertos componentes sumamente importantes puede provocar una situación de peligro.



PELIGRO

Las regulaciones se deben realizar con el vehículo parado.



(D) Regulación del parabrisas (§5.6.)

(B) Regulación palanca del
mando embrague (§5.4.)

(C) Regulación
espejo retrovisor
(§5.5.)

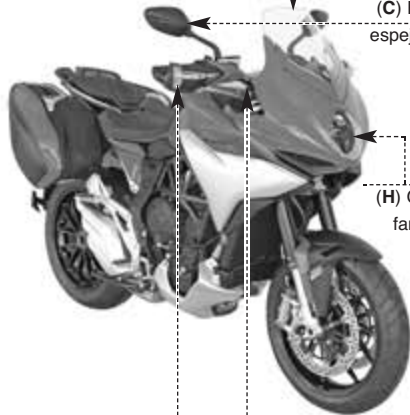

(H) Orientación
faro (§5.9.)

(E) Regulación suspensión
delantera (§5.7.)

(G) Regulación
cadena (§5.2.)

(A) Regulación palanca freno delantero (§5.3.)

(F) Regulación suspensión
traseña (§5.8.)



5.2. Tabla de las regulaciones

	A - Regulación palanca freno delantero: para optimizar el funcionamiento según las exigencias del piloto (§5.3).	
	B - Regulación palanca del mando embrague: para optimizar el funcionamiento según las exigencias del piloto (§5.4).	
	C - Regulación espejos retrovisores: para optimizar la orientación (§5.5).	
	D - Regulación del parabrisas: para optimizar la altura del parabrisas según las exigencias del motociclista (§5.6).	
	E - Regulación suspensión delantera: para adaptar su respuesta a las preferencias del motociclista se pueden regular: <ul style="list-style-type: none">- precarga muelle (Todos los modelos: §5.7.1.)- dispositivo hidráulico de frenado en extensión (TV 800: §5.7.2. / TV Lusso-RC: §4.4.4.)- dispositivo hidráulico de frenado en compresión (TV 800: §5.7.3. / TV Lusso-RC: §4.4.4.)	
		F - Regulación suspensión trasera: para adaptar su respuesta a las preferencias del motociclista se pueden regular: <ul style="list-style-type: none">- altura rectificado- precarga muelle (Todos los modelos: §5.8.1.)- dispositivo hidráulico de frenado en extensión (TV 800: §5.8.2. / TV Lusso-RC: §4.4.4.)- dispositivo hidráulico de frenado en compresión (TV 800: §5.8.3. / TV Lusso-RC: §4.4.4.)
		G - Regulación cadena: para la eficacia y la seguridad de la transmisión.
		H - Orientación faro: para optimizar la profundidad del haz luminoso en función del equilibrado (§5.9.).



5.3. Regulación palanca del freno delantero

Girar el registro de regulación de la palanca para modificar la posición. En sentido horario: la palanca se acerca a la manecilla. En sentido contrario a las agujas del reloj: la palanca se aleja de la manecilla.



5.4. Regulación palanca del mando embrague

Girar el registro de regulación de la palanca para modificar la posición. En sentido horario: la palanca se acerca a la manecilla. En sentido contrario a las agujas del reloj: la palanca se aleja de la manecilla.





5.5. Regulación de los espejos retrovisores

Girar el cuerpo del espejo retrovisor para regular la posición en las cuatro direcciones.

Efectuar el ajuste en ambos espejos retrovisores. Para realizar un óptimo ajuste, aconsejamos realizarlo subidos en el vehículo.





5.6. Regulación del parabrisas

Según las exigencias propias de conducción, se puede regular la altura del parabrisas realizando lo siguiente:

- ▶ Desbloquear el parabrisas tirando la palanquilla hacia abajo.
- ▶ Regular el parabrisas en la posición deseada, después bloquearlo en posición, soltando la palanquilla de bloqueo.



ATENCIÓN

Antes de reanudar la marcha, asegurarse de que el parabrisas esté posicionado de modo tal de no desplazarse durante la conducción del vehículo.





Dispositivo hidráulico de frenado en extensión

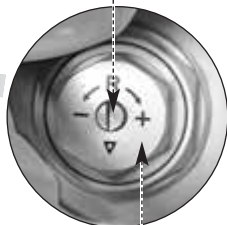

Precarga muelle

Precarga muelle

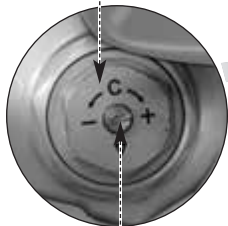

Dispositivo hidráulico de frenado en compresión

5.7. Regulación de la suspensión delantera (Turismo Veloce 800)

NOTA: La regulación de las suspensiones se debe realizar preferiblemente con el depósito del combustible lleno.

5.7.1. Precarga muelle (suspensión delantera)

La regulación se debe efectuar partiendo de la posición standard. Para encontrar tal posición es necesario girar en sentido contrario a las agujas del reloj hasta el tope, después en sentido horario hasta la posición standard (véase tabla adjunta). Gire en sentido horario para aumentar la precarga muelle, o bien gire en sentido contrario a las agujas del reloj para disminuirla.





5.7.2. Dispositivo hidráulico de frenado en extensión (suspensión delantera)

La regulación se debe efectuar partiendo de la posición standard. Para encontrar tal posición es necesario girar en sentido horario hasta el tope, después en sentido contrario a las agujas del reloj hasta la posición standard (véase tabla). Gire en sentido horario para aumentar la acción de frenado, o bien gire en sentido contrario a las agujas del reloj para disminuirla.



5.7.3. Dispositivo hidráulico de frenado en compresión (suspensión delantera)

La regulación se debe efectuar partiendo de la posición standard. Para encontrar tal posición es necesario girar en sentido horario hasta el tope, después en sentido contrario a las agujas del reloj hasta la posición standard (véase tabla). Gire en sentido horario para aumentar la acción de frenado, o bien gire en sentido contrario a las agujas del reloj para disminuirla.





5.8. Regulación de la suspensión trasera (Turismo Veloce 800)



PELIGRO: El amortiguador contiene gas de alta presión. No intentar de ninguna manera efectuar el desmontaje.



PRUDENCIA: Para valorar el calibrado de la suspensión posterior no usar de ninguna manera la cola. Si duda ésta se vería sometida a daños.

NOTA: A la entrega, la suspensión trasera se regula en la posición standard (ver tabla adjunta).

NOTA: La regulación de las suspensiones se debe realizar preferiblemente con el depósito del combustible lleno.

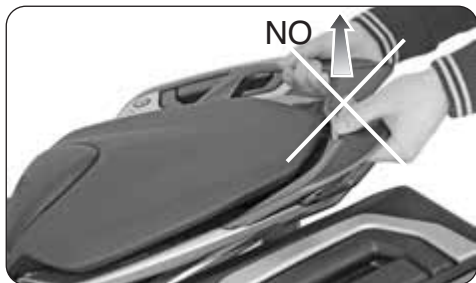



5.8.1. Precarga muelle (suspensión trasera)

La regulación ha de realizarse partiendo desde la posición estándar. Para encontrar dicha posición, girar en sentido contrario a las agujas del reloj hasta el tope, después en sentido horario hasta la posición estándar (ver tabla adjunta). Girarla en sentido horario para aumentar la precarga del muelle, o girarla en sentido contrario a las agujas del reloj para disminuirla.

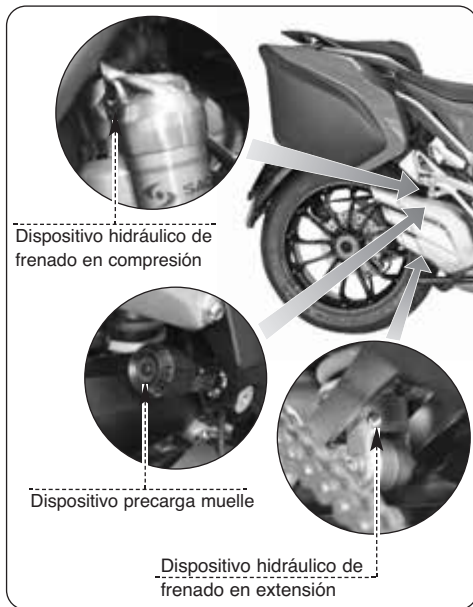



5.8.2. Dispositivo hidráulico de frenado en extensión (suspensión trasera)

La regulación se debe efectuar partiendo de la posición standard. Para encontrar tal posición es necesario girar en sentido horario hasta el tope, después en sentido contrario a las agujas del reloj hasta la posición standard (véase tabla). Gire en sentido horario para aumentar la acción de frenado, o bien gire en sentido contrario a las agujas del reloj para disminuirla.



5.8.3. Dispositivo hidráulico de frenado en compresión (suspensión trasera)

La regulación se debe efectuar partiendo de la posición standard. Para encontrar tal posición es necesario girar en sentido horario hasta el tope, después en sentido contrario a las agujas del reloj hasta la posición standard (véase tabla). Gire en sentido horario para aumentar la acción de frenado, o bien gire en sentido contrario a las agujas del reloj para disminuirla.



5.9. Ajuste proyector delantero

Colocar el vehículo a 10 metros de distancia de una pared vertical.

Asegurarse que el piso esté plano y que el eje óptico del proyector se encuentre perpendicular a la pared. El vehículo debe estar en posición vertical. Medir la altura del centro del proyector desde el suelo y marcar a esa altura la pared con una cruz.

Prendiendo la luz de cruce, el límite de demarcación entre la zona oscura y la zona iluminada debe resultar a una altura no superior a $9/10$ de la altura desde el suelo del centro del proyector.

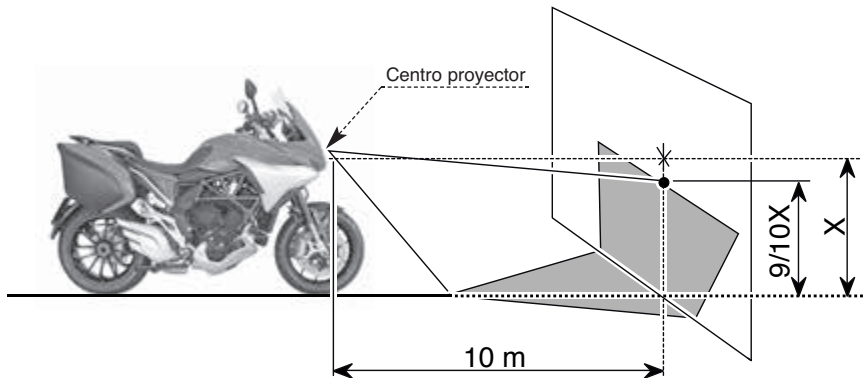



La regulación vertical del haz luminoso se puede realizar quitando el tapón presente en la parte inferior derecha del tablero y maniobrando el tornillo posicionado dentro del orificio.

En sentido horario: el grupo óptico se inclina hacia arriba. En sentido antihorario: el grupo óptico se inclina hacia abajo. La inclinación se puede variar $\pm 4^\circ$ respecto a la posición estándar.

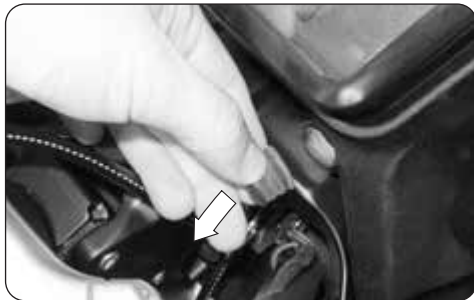



Nota informativa

MV Agusta S.p.A. está comprometida en una política de continuo mejoramiento de sus productos; por este motivo es posible encontrar ligeras diferencias entre el contenido de éste documento y el vehículo adquirido por Ustedes. Los modelos MV Agusta son exportados en muchos Países, en los cuales el Código del Tránsito y a los procedimientos de homologación son distintos a los nuestros.

Confiamos en Vuestra comprensión. MV Agusta S.p.A. considera por lo tanto necesario reservarse el derecho de aportar modificaciones a sus productos y a la documentación técnica en cualquier momento y sin ningún aviso previo.

Sugerimos para visitar a menudo el sitio Internet www.mvagusta.com para obtener informaciones y actualizaciones sobre los productos MV Agusta y la documentación relacionada.



Respetemos y defendamos el medioambiente

Todo lo que hacemos tiene repercusiones para todo el planeta y en sus recursos.

MV Agusta, a tutela de los intereses de la comunidad, sensibiliza los Clientes y los operadores de la asistencia técnica a adoptar una utilización del vehículo y de eliminación de sus partes, respetando plenamente las normativas vigentes en términos de contaminación del medio ambiente, eliminación y reciclaje de los desechos.

© 2016

Está prohibida la reproducción aunque sea parcial de éste documento sin el consentimiento escrito por MV Agusta S.p.A.

Part. n° 8000C3655

Edición n° 1 - Octubre 2016



NOTAS

ES 5

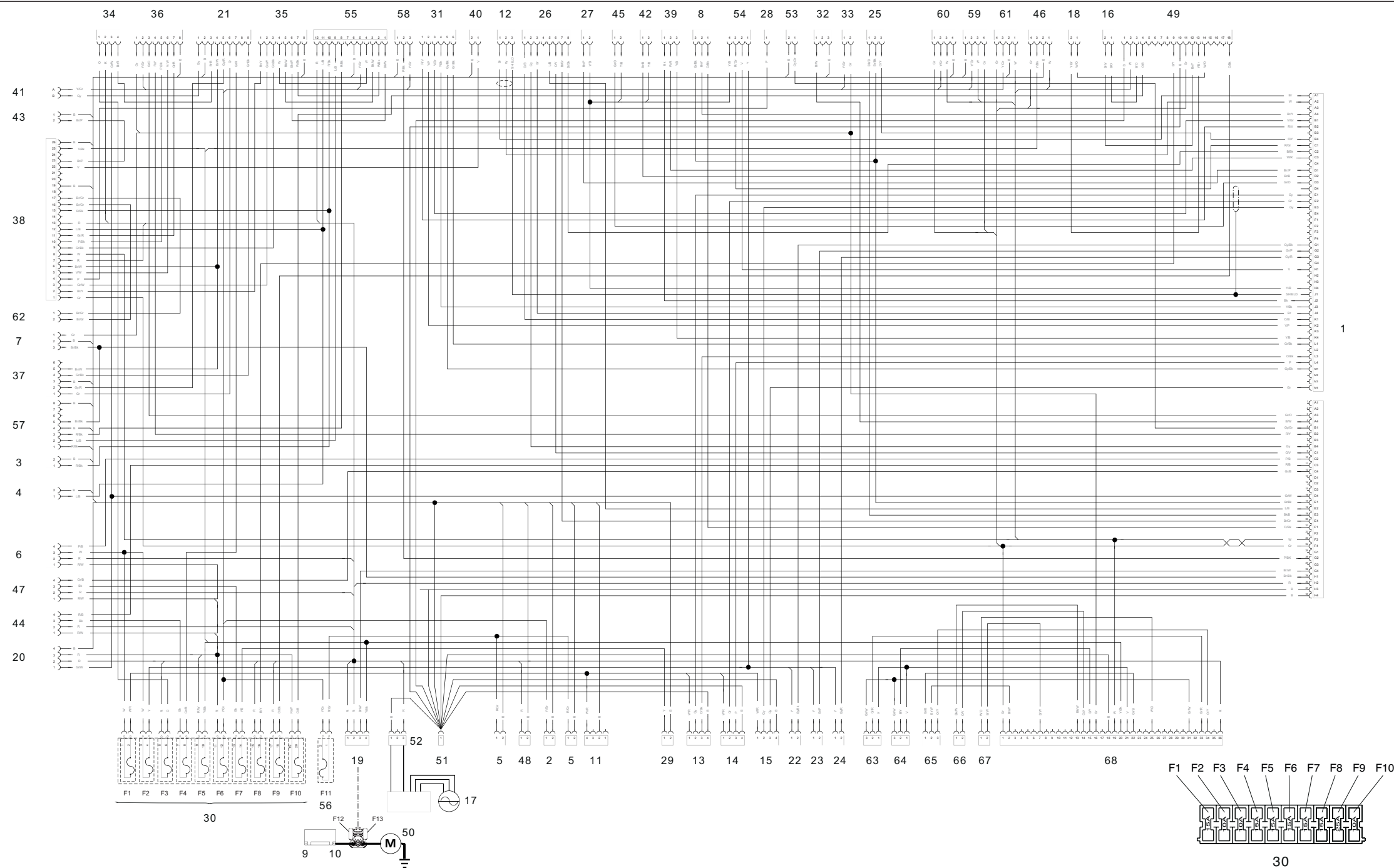

Rif.	Descrizione
1	Centralina
2	Presa USB
3	Indicatore anteriore destro
4	Indicatore anteriore sinistro
5	Presa di servizio 12V
6	Relé di potenza
7	Fanale posteriore - Stop
8	Sensore marce
9-10	Batteria
11	Pompa carburante
12	Sensore giri motore
13-14-15	Bobine
16	Sensore velocità anteriore
17	Alternatore
18	Sensore velocità posteriore
19	Teleruttore
20	Relé alimentazione generale
21	Commutatore sinistro

Rif.	Descrizione
22-23-24	Iniettori
25	Cambio rapido
26	Potenziometro farfalla
27	Sensore temperatura acqua per centralina
28	Interruttore olio
29	Elettroventola
30	Fusibili
31	Modulo "Drive By Wire"
32	Interruttore stampella laterale
33	Interruttore stop
34	Interruttore chiave
35	Pulsante SET/OK/MODE
37	Fanale anteriore
38	Cruscotto
39	Sensore pressione aria
40	Sonda carburante

Rif.	Descrizione
41	Avvisatore acustico
42	Sensore temperatura aria per motore
43	Sensore temperatura aria per cruscotto
44	Relé luci
45	Sensore temperatura acqua per ventola
46	Sensore di assetto
47	Relé ventole
48	Ricarica batteria
49	Modulo ABS
50	Motorino avviamento
51	Massa motore
52	Regolatore di tensione
53	Interruttore frizione
54	Sonda lambda
55	Intermittenza

Rif.	Descrizione
56	Fusibile per prese di corrente
57	Sezionamento luci posteriori
58	Manopole riscaldate
59	Diagnostica
60	Modulo Bluetooth
61	Modulo GPS *
62	Antenna Immobilizer
63	Accelerometro sospensioni 1 *
64	Accelerometro sospensioni 2 *
65	Potenziometro forcellone post. *
66	Sospensione elettronica ant. *
67	Sospensione elettronica post. *
68	Centralina sospensioni elettroniche *

(*) Solo per TV Lusso

Legenda colori cavi	
Lettera/e	Colore
R	Rosso
Y	Giallo
B	Blu
Gr	Verde
W	Bianco
Bk	Nero
P	Rosa
V	Viola
Sb	Azzurro
Gy	Grigio
O	Arancio
Br	Marrone

Nei colori combinati è indicato il colore di fondo e la marcatura. Es.: Br/Bk.

Legenda fusibili		
Rif.	Amperaggio (A)	Utilizzo
F1	15	Pompa carburante - Bobine
F2	10	Sonda lambda - Iniettori
F3	10	Luci di posizione - Luce targa
F4	15	Luce abbagliante / anabbagliante
F5	15	Relé avviamento - Sensori velocità - Cruscotto - Sensore di assetto - Centralina sospensioni elettroniche
F6	15	Intermittenza - Avvisatore acustico - Luce stop - Diagnostica - Modulo GPS - Bluetooth - Manopole riscaldate
F7	15	Ventola di raffreddamento
F8	15	Modulo ABS
F9	25	Modulo ABS
F10	10	Modulo ABS
F11	7.5	Prese USB - Prese di servizio 12V
F12	30	Ricarica batteria
F13	30	Scorta per ricarica batteria

Parts list		Parts list		Parts list		Parts list		Parts list	
Ref.	Description	Ref.	Description	Ref.	Description	Ref.	Description	Ref.	Description
1	Power unit	18	Rear speed sensor	33	Rear brake switch	45	Water temperature sensor for fan	58	Heated handgrips
2	USB power plug	19	Solenoid starter	34	Key switch			59	Diagnostic
3	Front turn indicator, right hand	20	Main relay	35	SET/OK/MODE button	46	Lean angle sensor	60	Bluetooth unit
4	Front turn indicator, left hand	21	LH handlebar switches	36	RH handlebar switches	47	Heater fan relay	61	GPS unit *
5	12V power plug	22-23-24	Injectors	37	Front light	48	Battery recharge	62	Immobilizer Antenna
6	Power relay	25	Quick shift	38	Dashboard	49	ABS unit	63	Suspension accelerometer 1 *
7	Brake light	26	Throttle potentiometer	39	Air pressure sensor	50	Starter	64	Suspension accelerometer 2 *
8	Gear sensor	27	Water temperature sensor for power unit	40	Low fuel probe	51	Engine ground	65	Swingarm potentiometer *
9-10	Battery			41	Horn	52	Voltage regulator	66	Front electronic suspension*
11	Fuel pump	28	Oil switch	42	Air temperature sensor for engine	53	Clutch switch	67	Rear electronic suspension*
12	Engine rpm sensor	29	Heater fan			54	Lambda sensor	68	Electronic suspension unit *
13-14-15	Coils	30	Fuses	43	Air temperature sensor for dashboard	55	Intermittence		
16	Front speed sensor	31	"Drive By Wire" Unit			56	Power plugs fuse		
17	Alternator	32	Side stand switch	44	Light relay	57	Rear lights sectioning	(*)	Only for TV Lusso

Wire colors list	
Letter(s)	Color
R	Red
Y	Yellow
B	Blue
Gr	Green
W	White
Bk	Black
P	Pink
V	Violet
Sb	Sky blue
Gy	Grey
O	Orange
Br	Brown

In combined colors, background and marking colors have been pointed out. E.g.: Br/Bk.

Fuses list		
Ref.	Amperage (A)	Application
F1	15	Fuel pump - Coils
F2	10	Lambda sensor - Injectors
F3	10	Positon lights-License plate light
F4	15	High beam - Low beam
F5	15	Solenoid starter - Speed sensors - Dashboard - Lean angle sensor - Electronic suspensions unit
F6	15	Intermittence - Horn - Stop light - Diagnostics - GPS unit - Bluetooth unit - Heated grips
F7	15	Electric fan
F8	15	ABS unit
F9	25	ABS unit
F10	10	ABS unit
F11	7.5	USB plugs - Power plugs
F12	30	Battery recharge
F13	30	Battery recharge supply

Légende des composants		Légende des composants		Légende des composants		Légende des composants		Légende des composants	
Ref.	Description	Ref.	Description	Ref.	Description	Ref.	Description	Ref.	Description
1	Boîtier d'allumage	18	Capteur de vitesse arrière	33	Contacteur de stop arrière	45	Capteur température d'eau pour ventilateur	58	Poignées chauffantes
2	Fiche d'alimentation USB	19	Térupteur	34	Contacteur principal à clé			59	Diagnostic
3	Clignotant D. avant	20	Relais alimentation générale	35	Bouton SET/OK/MODE	46	Capteur d'inclinaison	60	Module Bluetooth
4	Clignotant G. avant	21	Commutateur G.	36	Commutateur D.	47	Relais ventilateurs	61	Module GPS *
5	Fiche d'alimentation 12V	22-23-24	Injecteurs	37	Feu avant	48	Charge batterie	62	Antenne système Immobilizer
6	Relais de puissance	25	Changement de vitesse rapide	38	Tableau de bord	49	Module ABS	63	Accéléromètre suspensions 1 *
7	Feu arrière "Stop"	26	Potentiomètre papillon	39	Capteur pour pression air	50	Démarrateur électrique	64	Accéléromètre suspensions 2 *
8	Capteur boîte de vitesse	27	Capteur de température d'eau pour boîtier	40	Sonde essence	51	Masse moteur	65	Potentiomètre bras oscillant *
9-10	Batterie			41	Avertisseur sonore	52	Régulateur de tension	66	Suspension électronique av. *
11	Pompe essence	28	Manocontact d'huile	42	Capteur de température d'air pour moteur	53	Contacteur embrayage	67	Suspension électronique ar. *
12	Capteur compte tours	29	Electroventilateur			54	Sonde Lambda	68	Module suspensions électroniques *
13-14-15	Bobines	30	Fusibles	43	Capteur de température d'air pour tableau de bord	55	Centrale clignotante		
16	Capteur de vitesse avant	31	Commande "Drive By Wire"			56	Fusible des fiches d'alimentation		
17	Alternateur	32	Contacteur de béquille latérale	44	Relais feux	57	Sectionnement des feux arrières	(*)	Seulement pour TV Lusso

Légende couleur des câbles	
Lettre(s)	Couleur
R	Rouge
Y	Jaune
B	Bleu
Gr	Vert
W	Blanc
Bk	Noir
P	Rose
V	Violet
Sb	Bleu ciel
Gy	Gris
O	Orange
Br	Marron

Pour les couleurs combinées, la couleur de fond et le marquage sont indiqués. Par ex. Br/Bk.

Légende des fusibles		
Ref.	Amperage (A)	Emploi
F1	15	Pompe à carburant - Bobines
F2	10	Sonde Lambda - Injecteurs
F3	10	Feux de position - Feu plaque
F4	15	Feu de croisement-Feu de route
F5	15	Telerupteur démarreur - Capteurs de vitesse - Tableau de bord - Capteur d'inclinaison - Module suspensions électroniques
F6	15	Centrale clignotante-Avertisseur-Feu stop - Diagnostics - GPS - Bluetooth - Poignées chauffantes
F7	15	Electroventilateur
F8	15	Module ABS
F9	25	Module ABS
F10	10	Module ABS
F11	7.5	Fiches d'alimentation
F12	30	Charge batterie
F13	30	Réserve recharge batterie

Zeichenerklärung Bauteile		Zeichenerklärung Bauteile		Zeichenerklärung Bauteile		Zeichenerklärung Bauteile		Zeichenerklärung Bauteile	
Nr.	Beschreibung	Nr.	Beschreibung	Nr.	Beschreibung	Nr.	Beschreibung	Nr.	Beschreibung
1	Zündbox	18	Hinterer Geschwindigkeitssensor	33	Hinterer Bremslichtschalter	45	Wassertemperaturfühler für Gebläse	58	Beheizte Handgriff
2	Netzstecker USB	19	Fernrelais	34	Zündschloß			59	Diagnostik
3	Vordere rechter Blinker	20	Relais Hauptversorgung	35	Taste SET/OK/MODE	46	Neigung-Sensor	60	Bluetooth-Einheit
4	Vordere linker Blinker	21	Linker Wechselschalter	36	Rechter Wechselschalter	47	Gebläserelais	61	GPS-Einheit *
5	Netzstecker 12V	22-23-24	Einspritzdüsen	37	Vorderer Scheinwerfer	48	Batterieladung	62	Immobilizer-Antenne
6	Kraftrelais	25	Schnell Gang-Wechsel	38	Armaturenbrett	49	ABS-Einheit	63	Federung-Accelerometer 1 *
7	Rücklicht - Bremslicht	26	Potentiometer Drosselventil	39	Drucksensor von Luft	50	Anlassermotor	64	Federung-Accelerometer 2 *
8	Antrieb-Sensor	27	Wassertemperaturfühler für Kontrollbox	40	Benzinstandgeber	51	Masse Motor	65	Schwinge-Potentiometer *
9-10	Batterie			41	Hupe	52	Spannungs-Regler	66	Elektronische Federung vorne *
11	Benzinpumpe	28	Öldruckschalter	42	Lufttemperatursensor für Motor	53	Kupplungs-Schalter	67	Elektronische Federung hinten *
12	Sensor Motordrehzahl	29	Gebläse			54	Lambdasonde	68	Einheit der Elektronischen Federungen *
13-14-15	Spulen	30	Sicherungen	43	Lufttemperatursensor für Armaturenbrett	55	Blinkgeber		
16	Vorderer Geschwindigkeitssensor	31	Antrieb "Drive By Wire"			56	Sicherung für Netzstecker		
17	Lichtmaschine	32	Schalter Seitenständer	44	Lichtrelais	57	Schnitte der Rückleuchten	(*)	Nur für TV Lusso

Zeichenerklärung Kabelfarben	
Buchstabe(n)	Farbe
R	Rot
Y	Gelb
B	Blau
Gr	Grün
W	Weiß
Bk	Schwarz
P	Rose
V	Violett
Sb	Hellblau
Gy	Grau
O	Orange
Br	Braun

Bei Farbkombinationen wird die Grundfarbe und die Markierung angegeben. Z. B. Br/Bk.

Zeichenerklärung Sicherungen		
Nr.	Amperzahl (A)	Einsatz
F1	15	Benzinpumpe - Spulen
F2	10	Lambda-sonde - Einspritzventil
F3	10	Standlicht-Nummernschildlicht
F4	15	Fernlicht - Abblendlicht
F5	15	Anlasser Fernrelais-Geschwindigkeitssensoren - Armaturenbrett - Neigung-Sensor - Einheit der Elektronischen Federungen
F6	15	Blinkgeber - Hupe - Bremslicht - Diagnostik - GPS - Bluetooth - Beheizte Handgriff
F7	15	Gebläse
F8	15	Module ABS
F9	25	Module ABS
F10	10	Module ABS
F11	7.5	Netzstecker USB/12V
F12	30	Batterieladung
F13	30	Ersatz für Batterieladung

Leyenda Componentes		Leyenda Componentes		Leyenda Componentes		Leyenda Componentes		Leyenda Componentes	
Ref.	Descripción	Ref.	Descripción	Ref.	Descripción	Ref.	Descripción	Ref.	Descripción
1	Central	18	Sensor velocidad trasero	33	Interruptor stop trasero	45	Sensor temperatura agua para ventilador	58	Empuñaduras calefactables
2	Enchufe de alimentación USB	19	Teleruptor	34	Interruptor llave			59	Diagnóstico
3	Indicador trasero derecho	20	Relé alimentación general	35	Pulsador SET/OK/MODE	46	Sensor de inclinación	60	Módulo Bluetooth
4	Indicador trasero izquierdo	21	Conmutador izquierdo	36	Conmutador derecho	47	Relé ventiladores	61	Módulo GPS *
5	Enchufe de alimentación 12V	22-23-24	Inyectoros	37	Faro delantero	48	Recarga batería	62	Antena Immobilizer
6	Relé de potencia	25	Cambio rápido	38	Cuadro mandos	49	Módulo ABS	63	Acelerómetro suspensiones 1 *
7	Faro trasero - Stop	26	Potenciómetro mariposa	39	Sensor presión aire	50	Motor de arranque	64	Acelerómetro suspensiones 2 *
8	Sensor cambio	27	Sensor temperatura agua para central	40	Sonda gasolina	51	Masa motor	65	Potenciómetro horquilla trasera *
9-10	Batería			41	Claxon	52	Regolador de tensión	66	Suspensión electrónica del. *
11	Bomba gasolina	28	Interruptor aceite	42	Sensor temperatura aire para motor	53	Interruptor embrague	67	Suspensión electrónica tras. *
12	Sensor revoluciones motor	29	Electroventilador			54	Sonda Lambda	68	Módulo suspensiones electrónicas *
13-14-15	Bobinas	30	Fusibles	43	Sensor temperatura aire para cuadro mandos	55	Intermitencia		
16	Sensor velocidad delantero	31	Sistema "Drive By Wire"			56	Control del faro trasero		
17	Alternador	32	Interruptor pata lateral	44	Relé luces	57	Seccionamiento luces traseras	(*)	Sólo para TV Lusso

Leyenda colores cables	
Letra/s	Color
R	Rojo
Y	Amarillo
B	Azul marino
Gr	Verde
W	Blanco
Bk	Negro
P	Rosa
V	Violeta
Sb	Azul
Gy	Gris
O	Naranja
Br	Marrón

En los colores combinados se indica el color de fondo y la marcación Ej. Br/Bk.

Leyenda fusibles		
Ref.	Amperaje (A)	Utilización
F1	15	Bomba carburante - Bobinas
F2	10	Sonda Lambda - Inyectores
F3	10	Luz de posición - Luz matrícula
F4	15	Luz de carretera - Luz de cruce
F5	15	Teleruptor de arranque - Sensores velocidad - Cuadro mandos - Sensor de inclinación - Módulo suspensiones electrónicas
F6	15	Intermitencia-Claxon-Luz stop - Diagnóstico - GPS - Bluetooth - Empuñaduras calefactables
F7	15	Electroventilador
F8	15	Módulo ABS
F9	25	Módulo ABS
F10	10	Módulo ABS
F11	7.5	Enchufes de alimentación
F12	30	Recarga batería
F13	30	Repuesto recarga batería



- Dispositivo idraulico di frenatura in compressione
- Compression damping hydraulic device
- Dispositif hydraulique de freinage en compression
- Hydraulische Kompressionsbremse
- Dispositivo hidráulico de frenado en compresión

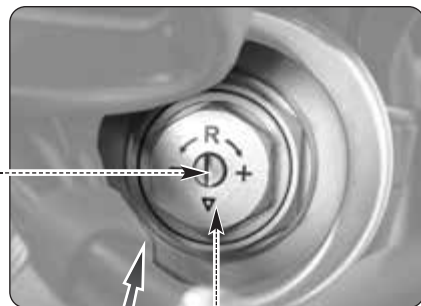

- Precarico molla
- Spring preload
- Précharge du ressort
- Federvorspannung
- Precarga muelle

- Dispositivo idraulico di frenatura in estensione
- Rebound damping hydraulic device
- Dispositif hydraulique de freinage en détente
- Hydraulische Ausdehnungsbremse
- Dispositivo hidráulico de frenado en extensión

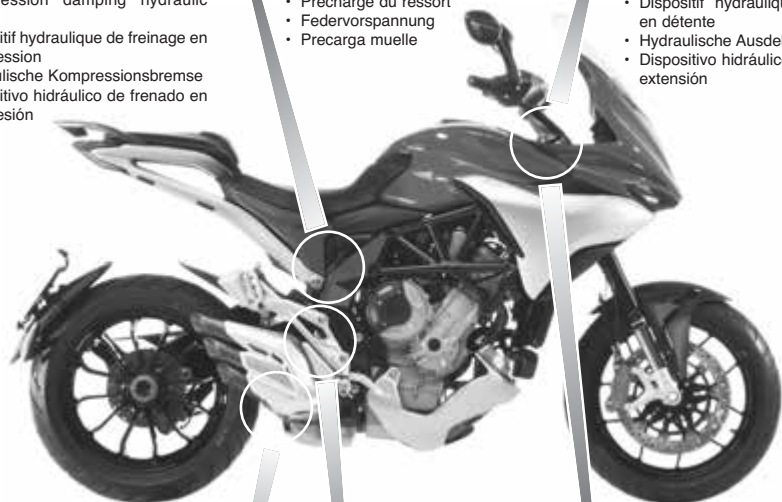

- Dispositivo idraulico di frenatura in estensione
- Rebound damping hydraulic device
- Dispositif hydraulique de freinage en détente
- Hydraulische Ausdehnungsbremse
- Dispositivo hidráulico de frenado en extensión

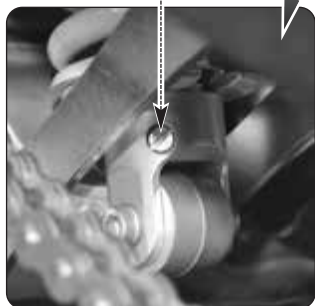

- Precarico molla
- Spring preload
- Précharge du ressort
- Federvorspannung
- Precarga muelle

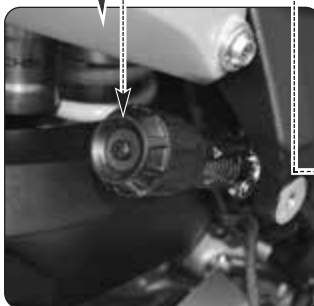

- Dispositivo idraulico di frenatura in compressione
- Compression damping hydraulic device
- Dispositif hydraulique de freinage en compression
- Hydraulische Kompressionsbremse
- Dispositivo hidráulico de frenado en compresión

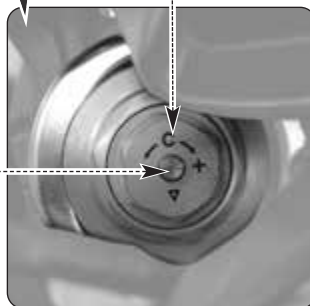

TURISMO VELOCE 800

Turismo Veloce 800 / Turismo Veloce Edition 1

Tipo di assetto - Type of geometry - Type d'assiette - Einstellungsart - Tipo de equilibrado

Sospensione anteriore <i>Front suspension Suspension avant Vordere Federung Suspensión delantera</i>	Comfort - Comfort - Confort - Komfort - Confort	Sportivo - Sport - Sportif - Sport - Deportivo
Precarico molla Spring preload Précharge du ressort Federvorspannung Precarga muelle	6 giri turns tours Drehzahlen revoluciones	9,5 giri turns tours Drehzahlen revoluciones
Freno in estensione Rebound damping Frein en détente Ausdehnungsbremse Freno en extensión	1,5 giri turns tours Drehzahlen revoluciones	2 giri turns tours Drehzahlen revoluciones
Freno in compressione Compression damping Frein en compression Kompressionsbremse Freno en compresión	2,5 giri turns tours Drehzahlen revoluciones	2 giri turns tours Drehzahlen revoluciones

Sospensione posteriore <i>Rear suspension Suspension arrière Hintere Federung Suspensión trasera</i>	Comfort - Comfort - Confort - Komfort - Confort				Sportivo - Sport - Sportif - Sport - Deportivo
Precarico molla Spring preload Précharge du ressort Federvorspannung Precarga muelle	10 scatti clicks emboîtements Rasten disparos	15 scatti clicks emboîtements Rasten disparos	25 scatti clicks emboîtements Rasten disparos	35 scatti clicks emboîtements Rasten disparos	10 scatti clicks emboîtements Rasten disparos
Freno in estensione Rebound damping Frein en détente Ausdehnungsbremse Freno en extensión		2 giri turns tours Drehzahlen revoluciones			1,5 giri turns tours Drehzahlen revoluciones
Freno in compressione Compression damping Frein en compression Kompressionsbremse Freno en compresión		3 giri turns tours Drehzahlen revoluciones			2,5 giri turns tours Drehzahlen revoluciones

- Solo pilota - Rider only - Seulement pilote - Nur Fahrer - Sólo piloto
- Con passeggero - With passenger - Avec passager - Mit Beifahrer - Con pasajero
- Con borse laterali - With side cases - Avec boîtes laterales - Mit Seitenkoffer - Con maletas laterales



- Regolazione elettronica sospensioni *
- Electronic suspension adjustment *
- Réglage électronique des suspensions *
- Elektronische Einstellung der Federungen *
- Regulación electrónica de las suspensiones *



- Precarico molla
- Spring preload
- Précharge du ressort
- Federvorspannung
- Precarga muelle

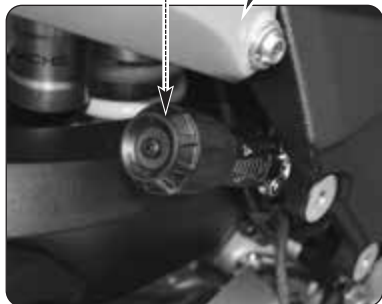

- Precarico molla
- Spring preload
- Précharge du ressort
- Federvorspannung
- Precarga muelle



	Turismo Veloce Lusso	
	Tipo di assetto - Type of geometry - Type d'assiette - Einstellungsart - Tipo de equilibrado	

Sospensione anteriore Front suspension Suspension avant Vordere Federung Suspensión delantera	Comfort - Comfort - Confort - Komfort - Confort	Sportivo - Sport - Sportif - Sport - Deportivo
Precarico molla Spring preload Précharge du ressort Federvorspannung Precarga muelle	1,5 giri turns tours Drehzahlen revoluciones	1,5 giri turns tours Drehzahlen revoluciones

Sospensione posteriore Rear suspension Suspension arrière Hintere Federung Suspensión trasera	Comfort - Comfort - Confort - Komfort - Confort				Sportivo - Sport - Sportif - Sport - Deportivo
Precarico molla Spring preload Précharge du ressort Federvorspannung Precarga muelle	10 scatti clicks emboîtements Rasten disparos	15 scatti clicks emboîtements Rasten disparos	25 scatti clicks emboîtements Rasten disparos	35 scatti clicks emboîtements Rasten disparos	10 scatti clicks emboîtements Rasten disparos

- Solo pilota - Rider only - Seulement pilote - Nur Fahrer - Sólo piloto**
- Con passeggero - With passenger - Avec passager - Mit Beifahrer - Con pasajero**
- Con borse laterali - With side cases - Avec boîtes laterales - Mit Seitenkoffer - Con maletas laterales**

(*) : La regolazione elettronica delle sospensioni può essere effettuata solo tramite le funzioni digitali del cruscotto (vedi Manuale utente). - The electronic suspension adjustment can be performed only by operating the digital functions of the dashboard (see User's manual). - Le réglage électronique des suspensions peut être effectuée que par l'utilisation des fonctions digitales du tableau de bord (voir Manuel d'utilisation). - Die elektronische Einstellung der Federung kann nur durch Betätigung der digitalen Funktionen des Armaturenbretts durchgeführt werden (siehe Bedienungsanleitung). - La regulación electrónica de las suspensiones se puede realizar sólo utilizando las funciones digitales del tablero de instrumentos (ver Manual de uso).



MV Agusta Motor S.p.A. - Via G. Macchi, 144
21100 - Schiranna (VA) - ITALY
www.mvagusta.it
Part. N. 8000C3655 Ed. n° 1